



Boat Fittings

外装品・金具



P209-211
スカイライトハッチ



P212
デッキプレート



P213
ABSハッチ



P214
ルーバーベント



P215
ソーラベンチレーター



P215
VETUS UFO
電導ファン



P216
NICRO
ソーラベンチレーター



P217
カウルベンチレーター



P218
エアダクトホース



P219
シート (座席)



P220
シートマウント



P221
フォールドダウン
シート (座席)



P223
ひねり / ボタン



P224
テナックスファスナー



P225
U ボルト



P225
ボールロックピン



P225-226
アイストラップ



P226
カラビナ



P227
パッドアイ



P228
ハンドレール



P229
パイプフィッティング



P231
ブイホルダー



P231
C レール



P232
ポートオーニングベント



P233
スタンション



P234
ボールキャッチ



P234
エルボキャッチ



P235
プッシュボタン
キャビネットロック



P236
ドアラッチ



P239
リングプル



P239
ハッチラッチ



P240
ドアファスナー



P240
パレルボルト



P240
戸当たり



P241
ハッチホルダー
スプリング



P242
ガススプリング



P243
ハッチホルダー
電動



P244
リベット



P245-246
ボルト&ナット

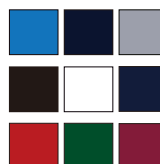

P247
サンプルラクロス



P248
リペアーテープ



P249
ショックコードフック



P250
ショックコード



P252
カムバックル



P254
スパイキー

デッキ艙装品 ベンチレーション

MAGNUSハッチ(VETUS)

マグナスシリーズは外洋仕様のEX.ヘビーデューティーハッチです。
ハッチはサポート無しで、自立します。
180°完全にオープン可能です。
ハッチは室内と室外から開閉できます。
室内側でロックして、室外から開放不可にできます。
デッキからの取付高さ: 36mm
アクリル厚み: 10mm
アクリルカラー: ダークスモーク
※ハッチのロックレバーハンドル数
Mfg.No.2626:1個
Mfg.No.4633~4747:2個
Mfg.No.5151・6363:4個



CE (A1) 規格

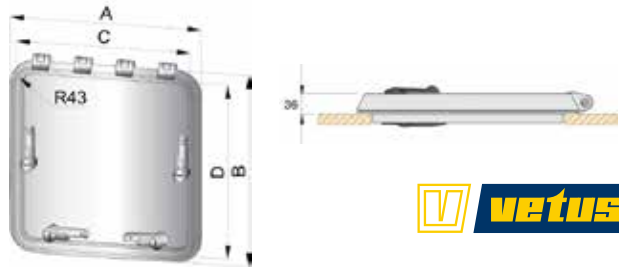

No.	Mfg.No.	最大サイズ	カットアウト サイズ	税込価格 (税抜価格)
610311	☆ MAG2626SL	312 × 312 mm	260 × 260 mm	¥78,210 (¥71,100)
610312	☆ MAG4242SL	473 × 473 mm	421 × 421 mm	¥144,760 (¥131,600)
610313	☆ MAG4633SL	509 × 379 mm	457 × 327 mm	¥139,150 (¥126,500)
610314	☆ MAG4747SL	522 × 522 mm	470 × 470 mm	¥165,110 (¥150,100)
610315	☆ MAG5038SL	559 × 429 mm	507 × 377 mm	¥139,150 (¥126,500)
610316	☆ MAG5151SL	559 × 559 mm	507 × 507 mm	¥170,720 (¥155,200)
610317	☆ MAG6363SL	679 × 679 mm	627 × 627 mm	¥225,940 (¥205,400)

ALTUSハッチ(VETUS)

アルタスシリーズは取付面から21mmの高さで装着できるスリムハッチです。
堅牢なアルミニウム製ハッチは室内と室外から開閉できます。
室内側でロックして、室外から開放不可にできます。
ハッチは120°まで開けることができます。
ベンチレーション時にハッチをロックさせることができます。
アクリル厚み: 10mm
アクリルカラー: ダークスモーク
※ハッチのロックレバーハンドル数
Mfg.No.ALT2626:1個
上記以外: 2個



CE (A11) 規格

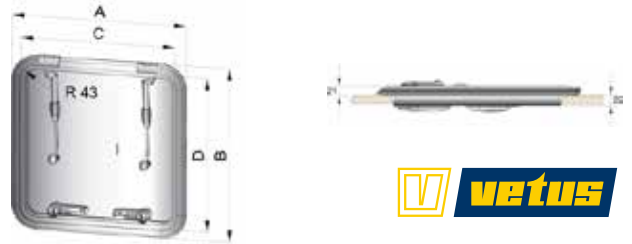

No.	Mfg.No.	最大サイズ	カットアウト サイズ	税込価格 (税抜価格)
610301	☆ ALT2626SL	334 × 334 mm	260 × 260 mm	¥68,970 (¥62,700)
610304	☆ ALT4242SL	495 × 495 mm	421 × 421 mm	¥133,210 (¥121,100)
610302	☆ ALT4633SL	531 × 401 mm	457 × 327 mm	¥127,270 (¥115,700)
610305	☆ ALT4747SL	544 × 544 mm	470 × 470 mm	¥150,590 (¥136,900)
610303	☆ ALT5038SL	581 × 451 mm	507 × 377 mm	¥130,240 (¥118,400)
610306	☆ ALT5151SL	581 × 581 mm	507 × 507 mm	¥162,140 (¥147,400)
610307	☆ ALT6363SL	701 × 701 mm	627 × 627 mm	¥205,480 (¥186,800)

※重要: ヨーロッパでは、ハッチの規格にA1、A2、A3があります。A1はデッキ下のハル(外板)部分、A2はデッキ、A3はコーチルーフサイドに取付可能です。
※重要: ハッチなどを船体に取り付ける場合、取り付けデッキ位置が平面であることが重要です。デッキにキャンバー(R)がある場合は平面に修正した後に取付けてください。

LIBEROハッチ(VETUS)

リベロハッチ

VETUSリベロハッチはアルミ枠にバフ研磨後アルマイト表面処理を施しています。
アクリル板: 色スモークグレー
厚み: 12mm



No.	Mfg.No.	最大サイズ	カットアウト サイズ	税込価格 (税抜価格)
600471	☆ LIB3255L	510 × 380 mm	450 × 320 mm	¥127,270 (¥115,700)
600475	☆ LIB5055L	560 × 560 mm	500 × 500 mm	¥162,140 (¥147,400)
600477	☆ LIB6255L	680 × 680 mm	620 × 620 mm	¥188,100 (¥171,000)

MAGNUSベンチレーションハッチ(VETUS)

天井部などへの取付が可能です。

A1 規格

ベンチレーション(換気用)
アルミ枠ハッチ
アクリル色: スモークグレー
厚み: 10mm 室外側へ開きます。
取付コーナーRは43mm



MAA3520L

Mfg.No.	最大サイズ	カットアウトサイズ
MAG2626SL	312 × 312 mm	260 × 260 × R43 mm
MAA3520L	399 × 254 mm	347 × 202 × R43 mm

No.	Mfg.No.	ハンドル数	税込価格 (税抜価格)
610311	☆ MAG2626SL	1	¥78,210 (¥71,100)
610321	☆ MAA3520L	2	¥78,210 (¥71,100)

ポートライト PZ (VETUS) A1

長方形のポートホール
ヘビーデューティータイプ
船体外板に取付可能です。

Type PW
CE (A1) 規格

アルミニウム枠・サテンアルマイト加工仕上げ
アクリルカラー：スモーク
アクリル厚み：10mm
ハンドル数：2個
取付可能な外板厚：2mm～25mm
モスクイトスクリーン付属
開放部はサポート無しで任意の位置で停止できます。



No.	Mfg. No.	最大サイズ	カットアウトサイズ	コーナー R	税込価格 (税抜価格)
601081	☆ PZ611	301 × 164	277 × 140 mm	54 mm	¥54,010 (¥49,100)
601082	☆ PZ621	368 × 179	344 × 155 mm	61 mm	¥58,630 (¥53,300)
601083	☆ PZ631	622 × 197	598 × 173 mm	61 mm	¥63,690 (¥57,900)
601084	☆ PZ641	397 × 197	373 × 173 mm	61 mm	¥65,560 (¥59,600)
601085	☆ PZ651	399 × 190	375 × 166 mm	54 mm	¥70,840 (¥64,400)
601086	☆ PZ661	399 × 234	375 × 210 mm	54 mm	¥71,500 (¥65,000)
601087	☆ PZ671	451 × 274	427 × 250 mm	54 mm	¥81,180 (¥73,800)

Portholes (A1) 規格
CE ではヘビーデューティーとして規格されています。
VETUS ポートホールのアクリルパネル厚は 10mm
フレーム付き構造です。
モスクイトスクリーンが付属します。

ALTUSベンチレーションハッチ (VETUS)

天井部などへの取付が可能です。
ベンチレーション (換気用) アルミ枠ハッチ
アクリル色：スモークグレー
厚み：10mm 室外側へ開きます。
取付コーナー R は 43mm

A2 規格



ALA3520L

Mfg.No.	最大サイズ	カットアウトサイズ
ALT2626SL	312 × 312 mm	260 × 260 × R43 mm
ALA3520L	399 × 254 mm	347 × 202 × R43 mm

No.	Mfg.No.	ハンドル数	税込価格 (税抜価格)
610301	☆ ALT2626SL	1	¥68,970 (¥62,700)
610320	☆ ALA3520L	1	¥75,240 (¥68,400)

ポートホール PM (VETUS) A1

長方形のポートホール
ヘビーデューティータイプ
船体外板に取付可能です。

Type PM
CE (A1) 規格

アルミニウム枠・サテンアルマイト加工仕上げ
室内側トリム付属
モスクイトスクリーン付属
アクリル厚み：10mm
ハンドル数：2個
取付可能な外板厚：2mm～25mm

ポートホールは
室内側へ開きます。

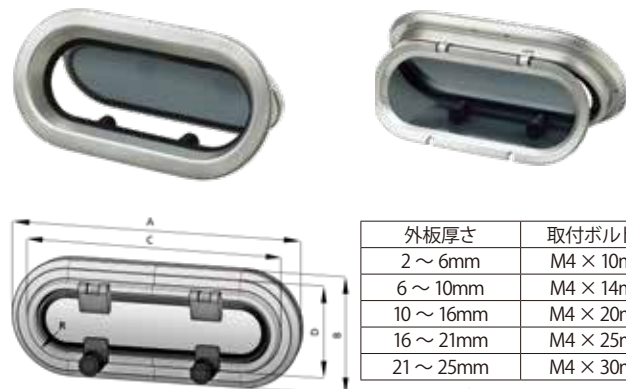

外板厚さ	取付ボルト長
2～6mm	M4 × 10mm
6～10mm	M4 × 14mm
10～16mm	M4 × 20mm
16～21mm	M4 × 25mm
21～25mm	M4 × 30mm

※使用するボルト形状
※血頭、オーバルヘッドボルト

固定窓については
お問い合わせください。

No.	Mfg. No.	最大サイズ	カットアウトサイズ	コーナー R	税込価格 (税抜価格)
601061	☆ PM111	244 × 146	220 × 122 mm	61	¥55,220 (¥50,200)
601062	☆ PM121	294 × 172	270 × 148 mm	74	¥58,630 (¥53,300)
601063	☆ PM131	344 × 198	320 × 174 mm	87	¥63,690 (¥57,900)
601064	☆ PM141	362 × 146	338 × 122 mm	61	¥65,560 (¥59,600)
601065	☆ PM151	386 × 216	366 × 196 mm	96	¥69,190 (¥62,900)
601066	☆ PM161	399 × 199	375 × 175 mm	87	¥74,800 (¥68,000)

ポートライト PW (VETUS) A1

頑丈な舷丸窓！
ヘビーデューティー
船体外板に取付可能です。

Type PW
CE (A1) 規格

アルミニウム枠・サテンアルマイト加工仕上げ
アクリル部分にアルミ枠が付いています。
モスクイトスクリーン付属
アクリル厚み：10mm
ハンドル数：2個
2mm～18mm 厚みの外板に取り付け可能です。

モスクイトスクリーン付属



アクリル部分にアルミ枠が付いています。



No.	601111	601112	601113
Mfg.No.	PW201	PW211	PW221
タイプ	A1	A1	A1
最大外径 A	198mm	220mm	260mm
取付開口径 B	174mm	196mm	236mm
ヒンジ数	1	1	1
ハンドル数	2	2	2
モスクイトスクリーン	HOR2013	HOR2113	HOR2213

No.	Mfg.No.	外径	タイプ	税込価格 (税抜価格)
601111	☆ PW201	198mm	A1	¥52,140 (¥47,400)
601112	☆ PW211	220mm	A1	¥54,010 (¥49,100)
601113	☆ PW221	260mm	A1	¥61,490 (¥55,900)

ポートホール PA (VETUS) A3

アルミニウム枠・サテンアルマイト加工仕上げ
室内側トリム付属
モスクイトスクリーン付属
アクリル厚み:10mm
ハンドル数:2個
4mm ~ 25mm 厚みの外板に取り付け可能です。



室内側トリムとモスクイトスクリーンが
付属します。

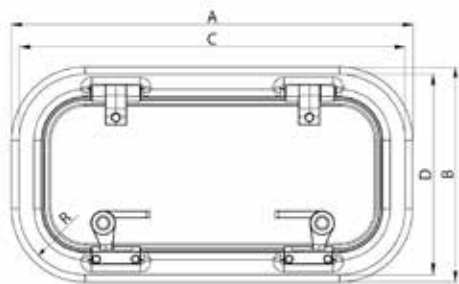

外板厚さ	取付ボルト長
4mm	M5 × 13mm
6 ~ 11mm	M5 × 16mm
9 ~ 14mm	M5 × 19mm
12 ~ 17mm	M5 × 22mm
15 ~ 20mm	M5 × 25mm
20 ~ 25mm	M5 × 30mm

※ 使用するボルト形状
※ 皿頭、オーバルヘッドボルト

Mfg.No.	A (全幅) mm	B (全高) mm	C (カット高) mm	D (カット幅) mm
PA3016	317 mm	182	297	162
PA3517	370 mm	195	350	175
PA4116	427 mm	182	407	162
PA4317	455 mm	195	435	175
PA6317	654 mm	195	634	175

※ 各コーナーのカット半径は R は 57mm です。

No.	Mfg.No.	カットサイズ	税込価格 (税抜価格)
600593	☆ PA3016	297 × 162mm	¥63,690 (¥57,900)
600594	☆ PA3517	350 × 175mm	¥63,690 (¥57,900)
600595	☆ PA4116	407 × 162mm	¥68,860 (¥62,600)
600596	☆ PA4317	435 × 175mm	¥68,860 (¥62,600)
600597	☆ PA6317	634 × 175mm	¥89,650 (¥81,500)

ポータルイト PX (VETUS) A3

アルミニウム枠・サテンアルマイト加工仕上げ
モスクイトスクリーン付属
アクリル厚み:10mm
ハンドル数:2個

Type PX
CE (AIII) 規格



No.	Mfg.No.	最大サイズ	カットアウト サイズ	税込価格 (税抜価格)
601101	☆ PX45	441 × 179	417 × 155	¥74,250 (¥67,500)
601102	☆ PX46	492 × 205	468 × 181	¥75,570 (¥68,700)
601103	☆ PX47	544 × 244	520 × 200	¥81,180 (¥73,800)

デッキプレート(ステンレス)

316 ステンレス規格のデッキプレート
スクリューイン

スタンダードキーオープンとウインチハンドルオープンタイプがあります。
#86837 は中央にウインチハンドルで開ける為の溝があります。



86837



Open ハンドル

No.	Mfg No.	サイズ	開口サイズ	仕様	税込価格 (税抜価格)
317231	☆ 86833	3"	76mm	Standard	¥8,360 (¥7,600)
317232	☆ 86834	4"	102mm	Standard	¥10,890 (¥9,900)
317233	☆ 86837	4"	102mm	Winch Handle	¥11,880 (¥10,800)
317234	☆ 26670	Open / ハンドル		Standard	¥770 (¥700)

ウインチハンドルツール

SUS316 製とプラスチック製

316 ステンレスは、
デッキフィル、ハッチラッチ、およびロックを解除するためにウインチハンドルを
必要とするその他のデッキフィッティングに使用できます。
保管と持ち運びが簡単です。 ロックインタイプ。
ソケットレンチ (サイズ: M6、M8、M10、M12、M14) も含まれています。



86160
ウインチハンドルツール
ステンレス製



47301BU
チェーン付きウインチキー
プラスチック製

No.	Mfg No.	長さ	仕様	税込価格 (税抜価格)
317235	☆ 86160	130 mm	ステンレス	¥5,390 (¥4,900)
317236	☆ 47301BU	120 mm	プラスチック	¥770 (¥700)
317237	47301Y	120 mm	プラスチック	¥770 (¥700)
317238	47301G	120 mm	プラスチック	¥770 (¥700)
317239	47301R	120 mm	プラスチック	¥770 (¥700)

デッキプレート

デッキプレート

SEAWORLD シーワールド

紛失防止ストラップ付き 防水シーリング付き (Oリング)
アセトンに侵されません。
材質: ポリプロピレン



取付のためのデッキ開口サイズ: A
最大径 (フランジ): B
取付時開口ハッチサイズ: C
取付ビスサークル: D
取付ビス数: E
取付ビスサイズ: F
取付時高さ: G

呼称	Amm	Bmm	Cmm	Dmm	E	Fmm	Gmm
4"	114	146	102	130.5	6	4	7
5"	139	170	127	158	6	4	7
6"	165	205	152	186	6	4	7
8"	215	258	203	340	8	4	9

白色

No.	Mfg No.	サイズ	開口サイズ	色	税込価格 (税抜価格)
317100	☆ 17540	4"	102mm	白色	¥990 (¥900)
317102	☆ 17550	5"	127mm	白色	¥1,100 (¥1,000)
317104	☆ 17560	6"	152mm	白色	¥1,320 (¥1,200)
317106	☆ 17570	8"	203mm	白色	¥2,860 (¥2,600)

黒色

No.	Mfg No.	サイズ	開口サイズ	色	税込価格 (税抜価格)
317101	☆ 17541	4"	102mm	黒色	¥990 (¥900)
317103	☆ 17551	5"	127mm	黒色	¥1,100 (¥1,000)
317105	☆ 17561	6"	152mm	黒色	¥1,320 (¥1,200)
317107	☆ 17571	8"	203mm	黒色	¥2,860 (¥2,600)

デッキプレート(クリアー)

枠部分は白色で、蓋部分はクリアーです。
クリーニングにアセトン/シンナーなどは使用しないでください。



No.	Mfg No.	サイズ	開口サイズ	色	税込価格 (税抜価格)
317201	☆ 17542	4"	102mm	クリアー	¥1,210 (¥1,100)
317202	☆ 17552	5"	127mm	クリアー	¥1,320 (¥1,200)
317203	☆ 17562	6"	152mm	クリアー	¥1,650 (¥1,500)
317204	☆ 17572	8"	203mm	クリアー	¥3,630 (¥3,300)

デッキプレート (Deluxe)

枠取付ビスが見えないデザインのインスペクションハッチ
黒色と白色があります。



No.	Mfg No.	サイズ	開口サイズ	色	税込価格 (税抜価格)
317211	☆ 17547	4"	102mm	白色	¥1,210 (¥1,100)
317213	☆ 17557	5"	127mm	白色	¥1,430 (¥1,300)
317215	☆ 17567	6"	152mm	白色	¥1,760 (¥1,600)
317212	☆ 17548	4"	102mm	黒色	¥1,210 (¥1,100)
317214	☆ 17558	5"	127mm	黒色	¥1,430 (¥1,300)
317216	☆ 17568	6"	152mm	黒色	¥1,760 (¥1,600)

デッキプレート(イージーオープン)

ハンドル部分が大きくて、簡単に開け閉めできます。
黒色と白色があります。



No.	Mfg No.	サイズ	開口サイズ	色	税込価格 (税抜価格)
317221	☆ 17545	4"	102mm	白色	¥990 (¥900)
317223	☆ 17555	5"	127mm	白色	¥1,210 (¥1,100)
317225	☆ 17565	6"	152mm	白色	¥1,430 (¥1,300)
317222	☆ 17546	4"	102mm	黒色	¥990 (¥900)
317224	☆ 17556	5"	127mm	黒色	¥1,210 (¥1,100)
317226	☆ 17566	6"	152mm	黒色	¥1,430 (¥1,300)

デッキプレート(スナップイン)

材質: ABS 製



No.	Mfg No.	サイズ	開口サイズ	色	税込価格 (税抜価格)
317205	☆ 27639	3"	76mm	白色	¥990 (¥900)
317206	☆ 27649	4"	102mm	白色	¥1,100 (¥1,000)

※ 重要: ハッチなどを船体に取り付ける場合、取り付けデッキ位置が平面であることが重要です。
デッキにキャンバー (R) がある場合は平面に修正した後に取付てください。

ABS デッキハッチ

ハンドル 1 個所
デッキ面にも壁面にも取付可能です。



取付コーナー半径は 30mm です。

No.	Mfg.No.	フランジサイズ	取付カットサイズ	税込価格 (税抜価格)
300701	☆ 300701	375 × 270mm	291 × 192mm	¥6,710 (¥6,100)

ABS デッキハッチ

ハンドル 2 個所
デッキ面にも壁面にも取付可能です。



取付コーナー半径は 30mm です。

No.	Mfg.No.	フランジサイズ	取付カットサイズ	税込価格 (税抜価格)
300801	☆ 300801	375 × 370mm	295 × 295mm	¥9,350 (¥8,500)
300802	☆ 300802	440 × 315mm	358 × 240mm	¥8,800 (¥8,000)
300803	☆ 300803	510 × 460mm	436 × 383mm	¥13,310 (¥12,100)
300804	☆ 300804	606 × 353mm	524 × 278mm	¥12,760 (¥11,600)
300805	☆ 300805	607 × 243mm	525 × 168mm	¥9,680 (¥8,800)

VETUS MAXWELL ルーバーベンチレーター

VETUS ルーバーベンチレーター

ASV = フレームとグリルはアルマイト加工された耐蝕アルミ製 (サイズは下記すべて)
SSVL = フレームとグリルは鏡面研磨された 316 ステンレス製 (サイズは 70 ~ 150)

モデル	20	25	30	40	50	60	70	80	90	100	125	150
寸法 (mm)												
A = 最大長さ	300	350	360	450	490	570	590	660	670	730	750	890
B = 開口長さ	280	330	340	430	470	550	570	640	650	710	730	870
C = 最大高さ	117	117	130	130	146	146	159	159	172	172	198	198
D = 開口高さ	97	97	110	110	126	126	139	139	152	152	178	178
E = 開口半径	48.5	48.5	55	55	63	63	69.5	69.5	76	76	89	89
開口面積 dm ²	0.83	1.00	1.22	1.59	2.02	2.41	2.83	3.21	3.63	4.00	5.03	6.08

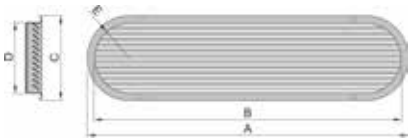

ASV アルミフレーム & グリル



ルーバーベンチレーター断面



ドレドボックス (水抜き)

No.	Mfg.No.	税込価格 (税抜価格)
601699	☆ ASV020A	¥32,450 (¥29,500)
601700	☆ ASV025A	¥34,320 (¥31,200)
601701	☆ ASV030A	¥37,730 (¥34,300)
601702	☆ ASV040A	¥41,580 (¥37,800)
601703	☆ ASV050A	¥50,490 (¥45,900)
601704	☆ ASV060A	¥52,140 (¥47,400)
601705	☆ ASV070A	¥53,460 (¥48,600)
601706	☆ ASV080A	¥55,660 (¥50,600)
601707	☆ ASV090A	¥56,980 (¥51,800)
601708	☆ ASV100A	¥60,500 (¥55,000)
601709	☆ ASV125A	¥63,690 (¥57,900)
601710	☆ ASV150A	¥81,070 (¥73,700)



SSVL ステンレスフレーム & グリル

No.	Mfg.No.	税込価格 (税抜価格)
601737	☆ SSVL090	¥59,730 (¥54,300)
601738	☆ SSVL100	¥61,820 (¥56,200)
601739	☆ SSVL125	¥70,510 (¥64,100)
601740	☆ SSVL150	¥74,580 (¥67,800)

No.	Mfg.No.	税込価格 (税抜価格)
601717	☆ DBOX020	¥13,200 (¥12,000)
601718	☆ DBOX025	¥13,640 (¥12,400)
601719	☆ DBOX030	¥14,740 (¥13,400)
601720	☆ DBOX040	¥15,510 (¥14,100)
601721	☆ DBOX050	¥17,050 (¥15,500)
601722	☆ DBOX060	¥18,150 (¥16,500)
601723	☆ DBOX070	¥19,800 (¥18,000)
601724	☆ DBOX080	¥20,790 (¥18,900)
601725	☆ DBOX090	¥21,450 (¥19,500)
601726	☆ DBOX100	¥22,440 (¥20,400)
601727	☆ DBOX125	¥25,740 (¥23,400)
601728	☆ DBOX150	¥26,730 (¥24,300)

ABS ルーバーベント

エンジンには新鮮な空気が必要です。ターボエンジンは大量の空気が必要です。非常に経済的な価格です。

サイズ
フランジ: 121 × 338mm
取付開口サイズ: 94 × 310mm
奥行き: 25mm
取付時ルーバー部高さ: 15mm
ビス穴径: 4mm
重量: 155g



No.	Mfg.No.	色	税込価格 (税抜価格)
317051	☆ 27290B	黒色	¥1,100 (¥1,000)
317052	☆ 27290W	白色	¥1,100 (¥1,000)

SS ルーバーベント

研磨されたルーバーベンチレーターです。取り付けのためのボルトが内側にあるタイプと、取り付けボルト用の穴が開いているタイプがあります。ホースサイズ 3"(76mm)と 4"(100mm)です。別売りのエルボ形プラスチックホース口は、自在に回すことができます。



ボルト付き 取付ビス穴付き

写真はオプションのエルボが取り付けられた様子です。

ルーバーベント

No.	Mfg.No.	ホースサイズ	取付仕様	税込価格 (税抜価格)
317290	☆ 86960A	76mm	取付穴付き	¥4,950 (¥4,500)
317291	☆ 86960B	76mm	ボルト付き	¥5,610 (¥5,100)
317292	☆ 86961A	102mm	取付穴付き	¥6,600 (¥6,000)
317293	☆ 86961B	102mm	ボルト付き	¥7,480 (¥6,800)

プラスチックエルボ

取り付け写真の黒色のエルボ部分です。このエルボはフランジ付きで、ルーバーベントで押さえる様に取付けます。



No.	Mfg.No.	ホースサイズ	税込価格 (税抜価格)
317294	☆ 27960	3インチ 76mm	¥1,320 (¥1,200)
317295	☆ 27961	4インチ 102mm	¥1,430 (¥1,300)

プラスチックルーバーベント

プレートは板状で、その他はホースが取り付け仕様です。ビス穴径: 5mm
ホースサイズ 3" のフランジサイズは、92×92mm



白色

No.	色	ホースサイズ	背面の形	税込価格 (税抜価格)
317272	☆ 白色	3" (76mm)	プレート	¥550 (¥500)
317271	☆ 白色	3" (76mm)	H60mm	¥660 (¥600)
317273	☆ 白色	4" (102mm)	H35mm	¥770 (¥700)
317274	☆ 白色	4" (102mm)	H76mm	¥770 (¥700)

黒色

No.	色	ホースサイズ	背面の形	税込価格 (税抜価格)
317072	☆ 黒色	3" (76mm)	プレート	¥550 (¥500)
317071	☆ 黒色	3" (76mm)	H60mm	¥660 (¥600)
317073	☆ 黒色	4" (102mm)	H35mm	¥770 (¥700)
317074	☆ 黒色	4" (102mm)	H76mm	¥770 (¥700)

ラウンドベンチレーター

外径 163mm、
外周リング部分の
ビス穴隠し付属
ルーバーは開閉できます。
Flush は後部フランジ無し
A は後部フランジ径:
114mm 奥行き 32mm
B は後部フランジ径:
114mm 奥行き 51mm

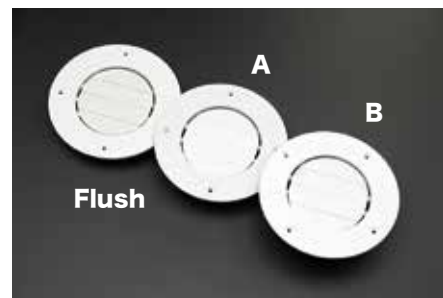

No.	Mfg.No.	仕様	税込価格 (税抜価格)
317275	☆ 47603	Flush	¥1,430 (¥1,300)
317276	☆ 47603C	A	¥1,430 (¥1,300)
317277	☆ 47603LC	B	¥1,540 (¥1,400)

ステンスルーバーベント



仕様	取付開口サイズ	フランジサイズ
3 スロット	182 × 90mm	205 × 114mm
4 スロット	245 × 87mm	265 × 110mm
5 スロット	304 × 90mm	326 × 114mm
8 スロット	405 × 54mm	430 × 78mm

取付時ルーバー部高さ: 13mm
ビス穴径: 4mm



No.	Mfg.No.	仕様	税込価格 (税抜価格)
317279	☆ 41300	3 スロット	¥3,190 (¥2,900)
550504	550504	4 スロット	¥3,300 (¥3,000)
317278	☆ 41290	5 スロット	¥4,950 (¥4,500)
317053	☆ 46080	8 スロット	¥5,280 (¥4,800)

ABSルーバーベント



ABS製 ルーバーベント カラー: 白色

No.	Mfg.No.	サイズ (縦×横)	税込価格 (税抜価格)	写真
317281	☆ 27400W	125 × 260mm	¥880 (¥800)	1
317282	☆ 27405W	125 × 140mm	¥660 (¥600)	2
317280	☆ 27390W	100 × 200mm	¥770 (¥700)	3

コーミングボックス

耐UV ABS製
サイズ: 543×247×127mm



No.	Mfg.No.	税込価格 (税抜価格)
220272	☆ 71053-WH	¥11,880 (¥10,800)

ベンチレーター(換気)

完全密閉UFO2 ベンチレーター

室内からの操作で完全に密閉構造可能なステンレス製ベンチレーターです。内部にマッシュルーム形ベンチレーターが付いています。

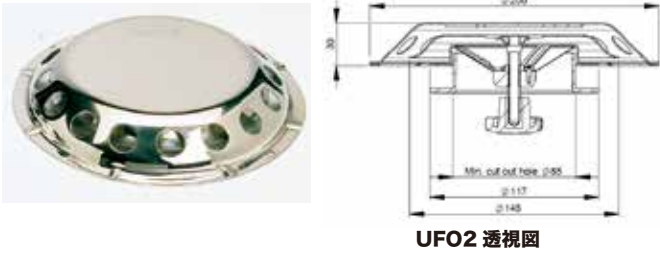

UFO2 透視図

No.	Mfg.No.	税込価格 (税抜価格)
600761 ☆	UFO2	¥26,180 (¥23,800)

ステンレス製UFO ベンチレーター

換気装置、雨・飛沫がキャビン内へ入らない構造で常に換気を行います。キャビン側(室内用)のグリル付き、TR 型は中央部がアクリルで太陽光取込が可能です。サイズ: W200mm × H30mm 取り付け開口サイズ: 72mm

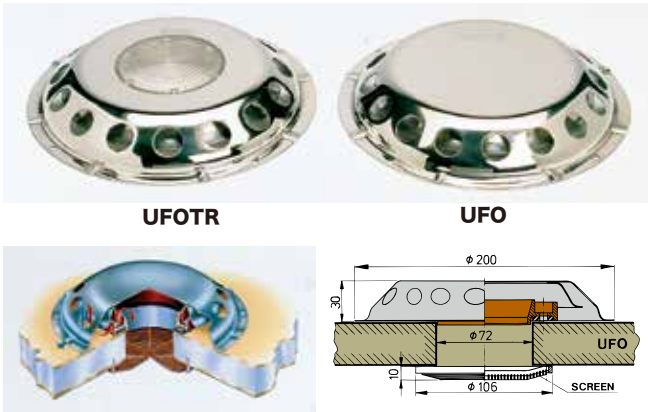

UFOTR

UFO

No.	Mfg.No.	税込価格 (税抜価格)
600762 ☆	UFO	¥16,610 (¥15,100)
600763 ☆	UFOTR	¥18,920 (¥17,200)

UFO 用電動ファン

2 スピードスイッチ付き電動ファン
消費電力は 12VDC で 0.22A、24VDC で 0.11A です。
モーター音が静かで長寿命が特徴です。
上記ピータス UFO・UFO-TRANS にも取り付けできます。
サイズ: W130mm × H60mm



No.	Mfg.No.	電圧	税込価格 (税抜価格)
600772 ☆	FAN12	12V	¥28,050 (¥25,500)
600773 ☆	FAN24	24V	¥28,050 (¥25,500)

ベンチレーター

Seaworld ソーラベント&ベント

外径: 200mm 取り付け時高さ: 33mm
ソーラベントは取り付け時デッキ面より下部へ 18mmファンが出ています。
11480 ベントは取り付け穴開けサイズが 71mmです。
ラバーフランジがデッキ面より 80mm出ています。
(適当な長さに簡単にカットできます)
他のベントは室内側穴開けサイズ 102mm、室内側フランジ付きリング付属



11480

11485

ルーフベント
(自然換気)

ルーフベント
(自然換気)



11486

11487

ソーラベント

ソーラベント

No.	Mfg.No.	税込価格 (税抜価格)
317029 ☆	11480 ルーフベント200	¥10,670 (¥9,700)
317030 ☆	11485 ルーフベント TR200	¥7,810 (¥7,100)
317031 ☆	11486 ソーラベントSSトップ	¥15,510 (¥14,100)
317032 ☆	11487 ソーラベントPLトップ	¥12,650 (¥11,500)

サンベント SUNVENT

ソーラーパワーベンチレーター

長期間換気をしていないボートやヨットの室内は、カビやバクテリアの温床となりがちです。ソーラーパワーベンチレーターは太陽の光で常に室内を換気。室内は常にフレッシュな空気が充滿します。充電式は電池で夜間もベンチレーション可能です。
IN / OUT の切替は、取り付け前に中のフィン(羽)を交換して行います。

排出能力: 20m3/h
直径: 215mm
高さ: 33mm
穴径: 120mm
深さ: 35mm
ビスサイズ: 5mm

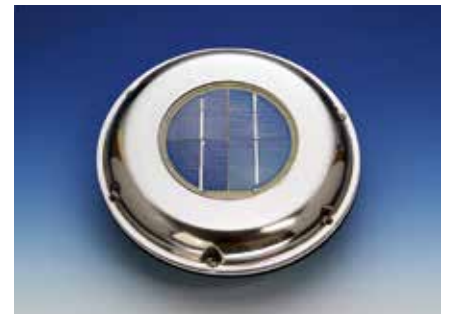

No.	Mfg.No.	仕様	税込価格 (税抜価格)
317028 ☆	AA13025	IN/OUT	¥13,310 (¥12,100)
317034 ☆	AA13027	充電式	¥15,730 (¥14,300)

マイクロベンチレーター

太陽熱換気扇

太陽が出ているときは常にキャビン内の湿った空気を排出します。デイ & ナイトは装置内のバッテリーに充電して夜間でもスイッチで作動させることができます。NICRO ベンチレーターは付属のファンを交換して吹き出し吸い込み両方向で使用可能です (ミニベント・エアベントを除く)。

※ PL: プラスチックカバー SS: ステンレスカバー

Nicro ソーラベント DAY & NIGHT

マイクロの新しいデザインのソーラベンチレーターです。昼間の太陽で内部の電池を充電し夜間は電池のパワーで換気します。24 時間いつでもキャビンの換気が行えます。ステンレスカバーとプラスチックカバーのデザインで 3 インチ (取り付けのための穴開けサイズ 95.25mm) と 4 インチ (取り付けのための穴開けサイズ 120.65mm) があります。スイッチ切り替えて排気も吸気も可能です。室内用グリルとモスクートネット付
外径 220mm、取り付け時高さ 60mm (3" & 4" 同し)



No.	Mfg.No.	仕様	税込価格 (税抜価格)
316991	☆ N20803S	3" SUS カバー	¥61,380 (¥55,800)
316992	☆ N20803W	3" Whiteカバー	¥58,190 (¥52,900)
316993	☆ N20804S	4" SUSカバー	¥63,030 (¥57,300)
316994	☆ N20804W	4" Whiteカバー	¥59,840 (¥54,400)
316981	☆ N20803CAP	3"用キャップ	¥3,080 (¥2,800)
316982	☆ N20803RING	3"用デッキプレート	¥2,750 (¥2,500)
316983	☆ N20804CAP	4"用キャップ	¥3,520 (¥3,200)
316984	☆ N20804RING	4"用デッキプレート	¥3,080 (¥2,800)

Nicro ニッケル水素 電池

ソーラーベンチレーター用ニッケル水素電池です。性能劣化した場合に交換します。



No.	Mfg.No.	仕様	税込価格 (税抜価格)
316995	☆ N20890	新モデル用 4.8V 2.5A	¥7,150 (¥6,500)
317082	☆ N20790	旧モデル用 1.2V 2.0A	¥6,930 (¥6,300)

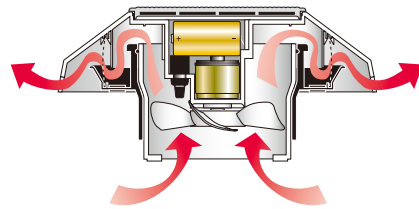

ミニベント1000

ソーラパワーによる排出専用ベンチレーター。排気用ファンのみ付属、室内トリムリング付属。デッキまたはハッチ固定仕様

サイズ	3 インチ
換気量 / 時間	20 m ³
取付穴開サイズ	95 mm
幅	178 mm
高さ	45 mm

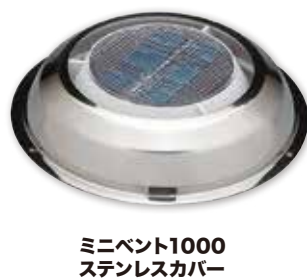

No.	Mfg.No.	サイズ	仕様	税込価格 (税抜価格)
317041	☆ N20020	3"	PL カバー	¥32,670 (¥29,700)
317042	☆ N20030S	3"	SS カバー	¥43,890 (¥39,900)

エアベント500

自然換気ベント (風速 7M の時 17m³/時間) デッキ取り付けタイプ
エアの流入を止めるダンパー装置あり

取付穴開サイズ	95 mm
幅	178 mm
高さ	45 mm



ミニベント 500 PL カバー

No.	Mfg.No.	仕様	税込価格 (税抜価格)
317040	☆ N28810	PL カバー	¥11,330 (¥10,300)

カウルベンチレーター

Vetus カウルベンチレーター

シリコンゴム製(無機合成材料)
耐温度特性: -100°C ~ +200°C
耐紫外線特性に優れます。

材質: PVC から
シリコンへ変更

固定用リングおよびベースプレートはハードプラスチック製です。
簡単に手で回してカウルの方向を変えたり外したりすることができます。
オプションのステンレス密閉プレート& モスクイトスクリーンもあります。

	全高	全幅	開口部
トラモン	110mm	125mm	75mm
リベック	205mm	125mm	75mm
チヌーク	230mm	152mm	100mm
サモエン	300mm	167mm	125mm



サイズは従来の Donald(75mm)、Jerry(75mm)、Tom(100mm)、Yogi(125mm) と同じです。

No.	Mfg.No.	商品名	開口サイズ	税込価格 (税抜価格)
600731	☆ TRAMON	トラモン	75mm	¥18,040 (¥16,400)
600732	☆ LIBEC	リベック	75mm	¥19,140 (¥17,400)
600733	☆ CHINOOK	チヌーク	100mm	¥20,020 (¥18,200)
600734	☆ SAMOEN	サモエン	125mm	¥29,260 (¥26,600)

カウルベンチレーター用ボックス マッシュルームベンチレーター付き

ステンレスマッシュルーム型ベンチレーターが付属しています。完全に密閉できる
ので荒天航行時の防水が完璧です。

上部構造別途価格

価格はボックスとマッシュルームベンチレーターのみです。下記のセットとするに
は別途上記のベンチレーターをご注文ください。

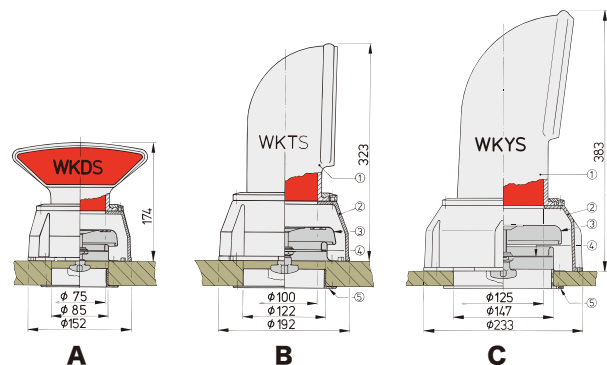

No.	Mfg.No.	税込価格 (税抜価格)	写真
600752	☆ DJBOX	¥27,830 (¥25,300)	A
600754	☆ TBOX	¥32,670 (¥29,700)	B
600755	☆ YBOX	¥42,570 (¥38,700)	C

Vetus カウルベンチレーター

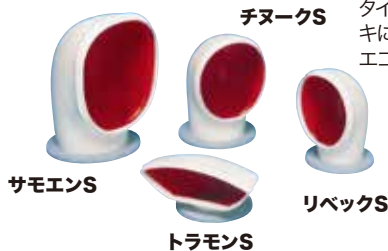

タイプ S は固定用リングをビスでデッキに取り付けて設置する仕様です。
エコミータイプのベンチレーターです。

No.	Mfg.No.	商品名	開口サイズ	税込価格 (税抜価格)
600735	TRAMONS	トラモン	75mm	¥15,070 (¥13,700)
600736	LIBECS	リベック	75mm	¥14,410 (¥13,100)
600737	CHINOOKS	チヌーク	100mm	¥17,050 (¥15,500)
600738	SAMOENS	サモエン	125mm	¥23,650 (¥21,500)

モスクイトスクリーン&密閉プレート

カウルベンチレーター用



ビータスカウルベンチレーターのモスクイトスクリーンとカバープレートです。
モスクイトスクリーンは虫の進入を防ぎ、カバープレートは完全に密閉して飛沫や海水の進入を防ぎます。

No.	Mfg.No.	ベンチレーターサイズ	税込価格 (税抜価格)
600785	☆ SET75	75mm トラモン、リベック	¥6,160 (¥5,600)
600786	☆ SET100	100mm チヌーク	¥6,930 (¥6,300)
600787	☆ SET125	125mm サモエン	¥7,920 (¥7,200)

マッシュルーム型ベンチレーター

VETUS ステンレスカバー&PL デッキリング製

室内フランジ、モスクイトスクリーンが付属しています。水密が完璧にできます。
開閉操作はキャビン内、デッキ両方でできます。

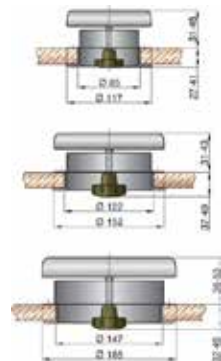

No.	Mfg.No.	税込価格 (税抜価格)
600766	☆ PORTOS1	¥19,140 (¥17,400)
600767	☆ ATHOS1	¥25,080 (¥22,800)
600768	☆ DARTAGN1	¥31,350 (¥28,500)

SUSドレイドボックス

カウルから入った風と水はドレイドボックスで分離され空気のみが室内へ流れます。
マッシュルーム型のベンチレーターが内包されているので水密を計れます。



No.	Mfg.No.	直径	税込価格 (税抜価格)
600769	☆ BOX75	95mm	¥75,240 (¥68,400)
600770	☆ BOX100	122mm	¥104,170 (¥94,700)
600771	☆ BOX125	147mm	¥124,630 (¥113,300)

ルーバーベント(ステンレス)

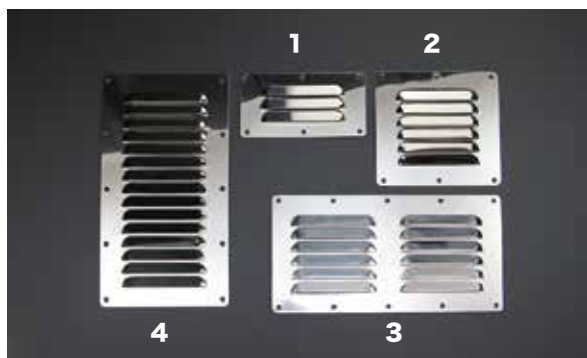

No.		幅 × 高さ	税込価格 (税抜価格)	写真
317056	☆ 横型	230 × 115mm	¥1,276 (¥1,160)	3
317057	☆ 縦型	125 × 230mm	¥1,342 (¥1,220)	4
317058	☆ 縦型	125 × 115mm	¥924 (¥840)	2
317059	☆ 縦型	125 × 65mm	¥550 (¥500)	1

ミゼットクラムシェルベント

ステンレス製
ビス穴径: 3.6mm



No.		サイズ (幅×奥行×高さ)	税込価格 (税抜価格)
226150	☆	W45 × D39 × H10mm	¥275 (¥250)
226151	☆	W55 × D57 × H15mm	¥330 (¥300)
226155	☆	W90 × D93 × H25mm	¥1,210 (¥1,100)

Whale インスペクションハッチ



LD4000

LD4002

頑丈さを要求されるインスペクションハッチとして使用されます。
何十年にもわたって試行され、テストされ、信頼されています。

取り付けの為の開口サイズ: 190mm
取り付け後の開口サイズ: 179mm
最大直径: 236mm

本体: ポリカーボネート
ロックリング: アセタール
シール: ニトリル

No.	Mfg.No.	最大サイズ	ハッチ	税込価格 (税抜価格)
319762	☆ LD4000	228mm	ブラック	¥9,790 (¥8,900)
319763	☆ LD4002	228mm	クリアー	¥10,670 (¥9,700)

EX HDヘビーデューティーダクトホース

強度の高いヘビーデューティータイプ
換気用ホース
エンジンルームの換気最適
カラー: 黒色
販売単位: 1M 単位の切り売りまたは箱売り
箱入り数: 15M



No.	サイズ	税込価格 (税抜価格)
319121	☆ 3" 切売り:1Mにつき	¥1,980 (¥1,800)
319122	☆ 4" 切売り:1Mにつき	¥2,860 (¥2,600)
319119	☆ 3" 15M(1箱)	¥23,760 (¥21,600)
319120	☆ 4" 15M(1箱)	¥35,530 (¥32,300)

ダクトホース

フロアーやナイクロソーラベンチレーターのダクト
ホースとして使用できます。
カラー: 白色
販売単位: 1M 単位の切り売りまたは箱売り 箱入り数: 15M



白色

No.	サイズ	税込価格 (税抜価格)
319112	☆ 3" 切売り:1Mにつき	¥880 (¥800)
319113	☆ 4" 切売り:1Mにつき	¥990 (¥900)
319110	☆ 3" 15M(1箱)	¥10,120 (¥9,200)
319111	☆ 4" 15M(1箱)	¥10,670 (¥9,700)

フレックストリム

金属やFRPのエッジを挟み込んでガードします。
摩擦防止
販売単位: 1M 単位の切売り
1箱は 75 M巻です。
カラー: 白
アルミ製、PVC コーティング

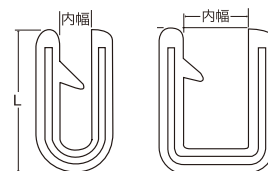

No.	L × 内寸	税込価格/M (税抜価格/M)
317010	☆ 100-16-W-1-75 14.5 × 1.6mm	¥1,540 (¥1,400)
317011	☆ 100-32-W-1-75 14.0 × 3.2mm	¥1,540 (¥1,400)
317012	☆ 100-48-W-1-75 12.7 × 4.8mm	¥1,540 (¥1,400)
317013	☆ 100-64-W-1-75 12.7 × 6.4mm	¥1,540 (¥1,400)
317014	☆ 1375-95-W-3-75 15.9 × 9.5mm	¥1,870 (¥1,700)

シート 椅子

AERGO エルゴシート

エルゴシートはあらゆる操舵姿勢で快適さを維持できるように設計されています。

傾斜して、カットされた背当ては快適です。

フリップアップボルスタは、より高い操舵位置を維持することができます。

4-Gの衝撃を吸収するメッシュのSAS衝撃吸収システムを備えています。



サイズ		
幅	24"	61cm
奥行き	28"	71cm
高さ	24.5"	62cm
座席高さ	7.5"	19cm
	5"	12.7cm

オフホワイト

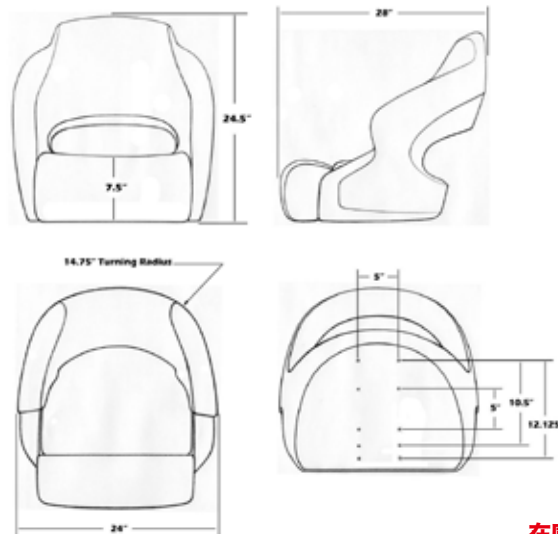

在庫限り

No.	Mfg.No.	シートカラー	税込価格 (税抜価格)
381002	☆ 989670W-2	Off-White オフホワイト	¥242,000 (¥220,000)

AVENIR アベニール SPORT シート

比類のない快適さと耐久性

多くの著名ビルダーによって採用しています。クワッドスプリングサスペンションに加え、シートシェルとモールドフォームが、人間工学に基づいた快適性と脊椎のサポートを連携して機能するように設計されています。



オフホワイト

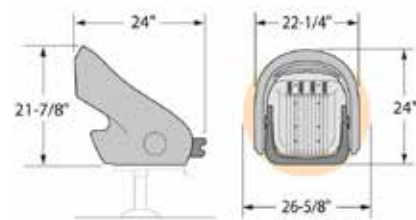

サイズ		
幅	22-1/4"	57cm
奥行き	24"	61cm
高さ	21-7/8"	56cm

在庫限り

No.	Mfg.No.	シートカラー	税込価格 (税抜価格)
381023	☆ 984370W-2	Off-White オフホワイト	¥222,200 (¥202,000)

シートスライド



デッキマウント

平らなベースの上に取り付けます。

高さ: 41mm

前後に各 63mm スライドします。

No.	Mfg.No.	税込価格 (税抜価格)
381065	☆ 815000	¥46,420 (¥42,200)

attwood 278シートマウント スイブル&スライド

ペDESTルパイプ外径が2-7/8インチ(73mm)のシリーズです。



PRO ペDESTル
固定

AIR ペDESTル
伸縮

※ AIR ペDESTル伸縮用のシートマウントは
278 AirGlide Slider となります。
座席取付角度 0° と 3° があります。

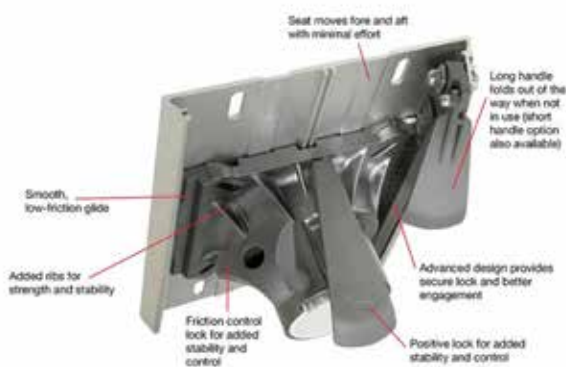

PRO シートマウント
座席取付角度 0° と 3° があります。



PRO シートマウント,w/ スライド
座席取付角度 0° と 3° があります。

No.	Mfg.No.	モデル	ABYC CODE	税込価格 (税抜価格)
381078	☆ 278AOGY120-1	Pro ペDESTル,PCOAT,305mm 固定	AO	¥29,590 (¥26,900)
381079	☆ 278AOGY200-1	Pro ペDESTル,PCOAT,508mm 固定	AO	¥34,430 (¥31,300)
381075	☆ 278AOP1215-1	Air ペDESTル 30-38cm Grey 伸縮	AO	¥53,130 (¥48,300)
381076	☆ 278AOP1519-1	Air ペDESTル 38-48cm Grey 伸縮	AO	¥55,770 (¥50,700)
381077	☆ 278AOP1923-1	Air ペDESTル 48-58cm Grey 伸縮	AO	¥87,780 (¥79,800)
381101	☆ 278AOZPM-1	PRO シートマウント,0D	AO	¥19,140 (¥17,400)
381102	☆ 278AO3PM-1	PRO シートマウント,3D	AO	¥17,600 (¥16,000)
381103	☆ 278AOZPGL-1	PRO マウント/スライダ,0D /LONG	AO	¥36,960 (¥33,600)
381104	☆ 278AO3PGL-1	PRO シートマウント/スライダ,3D /Long,	AO	¥36,960 (¥33,600)
381105	278AOZAGL-1	Air マウント/スライダ,0D /LONG	AO	¥51,700 (¥47,000)
381106	278AO3AGL-1	Air シートマウント/スライダ,3D /Long,	AO	¥51,700 (¥47,000)

シートマウント スイブル&スライド

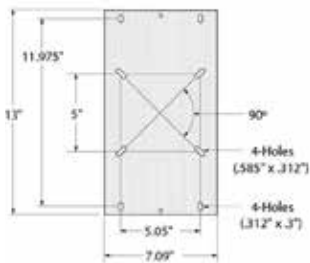

13"	330mm
11.975"	304mm
5"	127mm
5.05"	128mm
7.09"	180mm

No.	Mfg.No.	ABYC CODE	ペDESTルサイズ	税込価格 (税抜価格)
381093	☆ 828461	AO	60mm	¥48,840 (¥44,400)

シートマウント&スイブル



238 シリーズ

ペDESTルパイプサイズ
2-3/8 インチ
(60.3mm)

AO と AN (ABYC 標準)。ABYCとは、American Boat & Yacht Councilの意。
AO は、操縦席用として認められた仕様のシートマウントです。AN は、操縦席以外
の座席としての使用を認められたシートマウントです。

No.	Mfg.No.	モデル	ABYC CODE	ペDESTル サイズ	税込価格 (税抜価格)
381091	☆ 818440	238	AN	60.3mm	¥13,420 (¥12,200)
381092	☆ 818441	238	AO	60.3mm	¥15,510 (¥14,100)

クイック リリース テーブル ペDESTル

2.25" テーブル ペDESTル システム



Garellick のクイック リリース テーブル ペDESTル システムは
デッキマウントをクイックリリース レバーにより、簡単に取り外す
ことができます。
支柱はアルミ製アルマイト仕上げ、リブ付き、直径 6cm で両端が
テーパードされています。
デッキ リングは、わずか高さ 12mm で障害になりません。

システムには以下が含まれます：
デッキリング、ソケットベース、テーブル取り付けソケット
・ マリングレードのポリマーコンポーネントは耐腐食です。
・ 23cm と 33cm の支柱がオプションで利用可能で、
ダイネットをベッドに変えることができます。

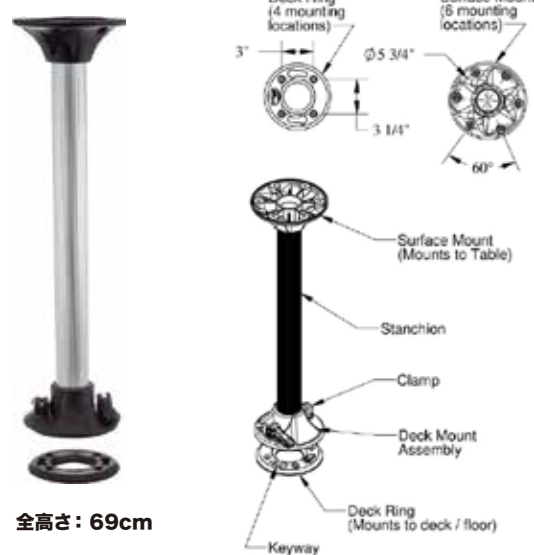

全高さ: 69cm

No.	Mfg.No.	税込価格 (税抜価格)
317580	☆ 75640	¥45,100 (¥41,000)

フォールドダウンシート(折り畳み式)

クラシックスタイルフォールドダウンシート



強力なステンレス製ヒンジとマリングレード耐紫外線ビニール高密度フォームを採用した折り畳み式シートです。底部には各種スイブルベースを取り付け可能なナットが埋め込まれています。(ビスサイズ 1/4 インチ × 4 本)

幅: 450mm
奥行き: 420mm
高さ: 500mm (折り畳み時: 220mm)

No.	Mfg.No.	税込価格 (税抜価格)
317540 ☆	KH17351W	¥23,540 (¥21,400)

キャストイングシート

このキャストイングシートは質の高い素材と技術で作られています。マリングレードのビニールで作られ、長期的なサポートと快適さを提供します。ユニバーサルキャストイングシートで、あらゆるキャストイングシートアプリケーションに対応します。

白、灰色、または迷彩
11 "L x 15" W x 6 "H



No.	Mfg.No.	シートカラー	税込価格 (税抜価格)
381044 ☆	98505CA	迷彩	¥10,120 (¥9,200)
381045 ☆	98505GY	グレー	¥10,010 (¥9,100)
381046 ☆	98505WH	白色	¥10,450 (¥9,500)

スイブルベース

360° スイブル
最大サイズ: 165 × 165mm



No.	Mfg.No.	税込価格 (税抜価格)
317541 ☆	73548	¥2,530 (¥2,300)

フォールドダウンシート

Low Back Fold-Down Fishing Seat
インパクトの高いプラスチックフレームとアルミヒンジを特徴としています。耐 UV で、簡単にクリーンにできるビニールと標準の取り付けパターンです。



No.	Mfg.No.	色	税込価格 (税抜価格)
381047 ☆	98395CAMO	迷彩	¥29,590 (¥26,900)
381048 ☆	98395GY	グレー	¥23,540 (¥21,400)
381049 ☆	98395WH	白色	¥24,640 (¥22,400)

PROFORM プロフォームシート



サイズ
幅 49cm
奥行き 46cm
高さ 42cm

No.	Mfg.No.	シートカラー	税込価格 (税抜価格)
381042 ☆	7012-504	グレー	¥41,360 (¥37,600)

キャプテンシート

マリングレードのビニールは、カビに強く、UV 処理されて退色に耐えます。
アームレスト付き (取り外し可能)
サイズ (H480mm) × (W510mm) × (D610mm)

カラー: 白色又は黒色



No.	仕様	色	税込価格 (税抜価格)
317533 ☆	肘掛け付き	白色	¥64,900 (¥59,000)
317534 ☆	肘掛け付き	黒色	¥64,900 (¥59,000)
317537	肘掛け無し	白色	¥53,900 (¥49,000)
317538	肘掛け無し	黒色	¥53,900 (¥49,000)

シートベース Air調整・回転&前後スライド

高さAir 調節

ガスシリンダーによりワンタッチで高さ調整が可能

スイブルとスライド付属

支柱サイズ: 2-7/8"(73 mm)
アルミニウム アルマイト加工

ベース径: 305mm



No.	高さ調整	税込価格 (税抜価格)
317501 ☆	11"-15" 2-7/8" 279 ~ 381mm	¥50,600 (¥46,000)
317502 ☆	13" -18" 2-7/8" 330 ~ 457mm	¥51,700 (¥47,000)
317503 ☆	17" - 24" 2-7/8" 432 ~ 610mm	¥51,700 (¥47,000)
317504 ☆	20" - 27" 2-7/8" 508 ~ 686mm	¥52,800 (¥48,000)

デッキチェア(折り畳み式)

折りたたみ式デッキチェア
ポジティブロッキングアルミニウム管状フレーム
耐久性と耐候性を備えています。
簡単に折りたたんで保管できます。
マリングレードのビニールは、カビに強く、UV 処理されて退色に耐えます。
サイズ (H550mm) × (W410mm) × (D500mm)



No.	仕様	税込価格 (税抜価格)
317535 ☆	クッション付き	¥46,200 (¥42,000)
317536 ☆	クッション無し	¥41,800 (¥38,000)

シートベース・回転&前後スライド

高さ固定

スイブルとスライド付属

支柱サイズ: 2-7/8"(73 mm)
アルミニウム アルマイト加工

ベース径: 229mm



No.	高さ (固定)	税込価格 (税抜価格)
317511 ☆	11" 279 mm	¥25,520 (¥23,200)
317512 ☆	13" 330 mm	¥26,400 (¥24,000)
317513 ☆	15" 381 mm	¥27,280 (¥24,800)
317514 ☆	18" 457 mm	¥28,380 (¥25,800)

YKK(USA) スタッドファスナー

ユニークな 25mm & 40mm 直径ベース部でロープロファイルデザイン。
船体などに取り付けるための背面 (接着面) に 3M 社の VHB ベリーハイボンドを使用しています。
ボタンソケットまたはスタッドに取り付けるために使用できるバージョン。
耐衝撃性と耐紫外線性。
注: 最高の接着力を得るために船体表面をサンディングや洗浄などの前処理をしてください。
ベース直径は 40mm と 25mm サイズがあります。



G190BK
黒 スタッド



G190WT
白 スタッド



裏面の様子
ベリーハイボンド



G193CLR
透明 スタッド



G194BK
黒 スタッド



G194WT
白 スタッド



G192BK
黒 スタッド



G191WT
白 ソケット



裏面の様子
ベリーハイボンド

No.	Mfg.No.	仕様	ベース色	税込価格 (税抜価格)
510059 ☆	G190BK	40mmドーム型スタッド	黒色	¥715 (¥650)
510060 ☆	G190WT	40mmドーム型スタッド	白色	¥715 (¥650)
520061 ☆	G191BK	40mmドーム型ソケット	黒色	¥715 (¥650)
520062 ☆	G191WT	40mmドーム型ソケット	白色	¥715 (¥650)
520063 ☆	G192BK	25mmフレキシブルスタッド	黒色	¥671 (¥610)
520064 ☆	G192CLR	25mmフレキシブルスタッド	透明	¥671 (¥610)
520065 ☆	G192WT	25mmフレキシブルスタッド	白色	¥671 (¥610)
520066 ☆	G193CLR	40mmフレキシブルスタッド	透明	¥1,210 (¥1,100)
520067 ☆	G194BK	25mmドーム型スタッド	黒色	¥561 (¥510)
520068 ☆	G194WT	25mmドーム型スタッド	白色	¥561 (¥510)

ヒネリ ボタン カメノコ キャンバス補修用品

ヒネリ (ターン ボタン ファスナー)

スタッド w/ スクリューベース

材質: 真鍮ニッケルメッキ

背の高さ
シングル: 5mm
ダブル: 8mm



No.	Mfg.No.	背の高さ	税込価格 (税抜価格)
325301 ☆	G100	シングル	¥396 (¥360)
325302 ☆	G101	ダブル	¥495 (¥450)

スタッド w/ プロング



背の高さ
シングル: 5mm
ダブル: 8mm

クリンチプレート



裏あて板

No.	Mfg.No.	背の高さ	税込価格 (税抜価格)
325303 ☆	G103A	シングル	¥396 (¥360)
325305 ☆	G103BP	クリンチプレート	¥44 (¥40)

アイレット



ツメの長さ
レギュラー: 6mm
ロング: 8mm

ワッシャー



裏あて板

No.	Mfg.No.	ツメの長さ	税込価格 (税抜価格)
325306 ☆	G104A	レギュラー	¥99 (¥90)
325307 ☆	G105A	ロング	¥165 (¥150)
325308 ☆	G104BP	ワッシャー	¥55 (¥50)

カメノコ (リフト ザドット)

ソケット



材質: 真鍮ニッケルメッキ

クリンチプレート



裏あて板

No.	Mfg.No.	税込価格 (税抜価格)
325310 ☆	G130A	レギュラー ¥352 (¥320)
325311 ☆	G130BP	クリンチプレート ¥88 (¥80)

スタッド w/ プロング



クリンチプレート



裏あて板

No.	Mfg.No.	税込価格 (税抜価格)
325312 ☆	G119A	シングルスタッド ¥231 (¥210)
325313 ☆	G119BP	クリンチプレート ¥66 (¥60)

スタッド w/ ボルト (インチ)



ボルト部: 5/32" 長さ: 9.5mm
ネジ規格 #8(5/32")-32

No.	Mfg.No.	ボルト長	税込価格 (税抜価格)
325314 ☆	G113	9.5mm	¥220 (¥200)

スタッド w/ ステンレスタッピング



No.	Mfg.No.	ネジ長	税込価格 (税抜価格)
325315 ☆	G115S	9.5mm	¥308 (¥280)
325316 ☆	G116S	16mm	¥308 (¥280)

ボタン (スナップファスナー)

ボタン w/ パレル

材質: 真鍮ニッケルメッキ



No.	Mfg.No.	リベット部長さ	税込価格 (税抜価格)
325319 ☆	G140	4.8mm	¥66 (¥60)
325320 ☆	G141	6.4mm	¥66 (¥60)

ソケット



No.	Mfg.No.	税込価格 (税抜価格)
325321 ☆	G142	レギュラー ¥55 (¥50)
325322 ☆	G155	ステップアクション(強力型) ¥66 (¥60)

スタッド



No.	Mfg.No.	税込価格 (税抜価格)
325323 ☆	G143	¥44 (¥40)

スタッド w/ タップ



No.	Mfg.No.	タッピング径	タッピング長さ	税込価格 (税抜価格)
325324 ☆	G151	#8 (4mm)	9.5mm	¥176 (¥160)
325325 ☆	G152	#8 (4mm)	16mm	¥176 (¥160)

スタッド w/ ボルト (インチ)



ネジ規格 #10(3/16")-32

No.	Mfg.No.	ボルト長さ	税込価格 (税抜価格)
325326 ☆	G153	3/16" × 9.5mm	¥165 (¥150)
325327 ☆	G154	3/16" × 16mm	¥165 (¥150)

リバーシブルスタッド



No.	Mfg.No.	税込価格 (税抜価格)
325328 ☆	G148	¥154 (¥140)

アイレット



No.	Mfg.No.	リベット長さ	税込価格 (税抜価格)
325329 ☆	G145	6.4mm	¥33 (¥30)
325330 ☆	G146	8mm	¥44 (¥40)
325331 ☆	G147	9.5mm	¥88 (¥80)

ヒネリについて

布に取付ける場合のひねりの組み合わせは通常 G103A, G103BP, G104A, G104BP です。

亀の子について

布に取付ける場合の亀の子の組み合わせは通常 G130A, G130BP, G119A, G119BP です。

ボタンについて

布に取付ける場合のボタンの組み合わせは通常 G140, G142, G143, G145 です。

アメリカ製と国産品とは材料及び肉厚が違います (2.5 倍)。 取付工具についてはお問い合わせください。

LOXX (旧テナックス) ファスナー

LOXX (旧テナックス)ファスナー

made in Germany

ヨーロッパ製ボートのオーニングに多用されています。
(ボタンのツバを引いて取り外すタイプ)
簡単に取り付けられて外れにくい設計です。フランジサイズ：20mm

ラージトップ

プラスにニッケルメッキ



No.	Mfg.No.	税込価格 (税抜価格)
325340 ☆	TE2	¥660 (¥600)

クロススクリュー

プラスにニッケルメッキ
通常布に取り付けます。
フランジサイズ：20mm



No.	Mfg.No.	税込価格 (税抜価格)
325341 ☆	TE3	¥363 (¥330)

LOXX(テナックス) 取付工具

ピンピッチ 13.5mm



No.	Mfg.No.	税込価格 (税抜価格)
325346 ☆	TE10	¥176 (¥160)

LOXX(テナックス) 取付工具

ピンピッチ 13.5mm



No.	Mfg.No.	税込価格 (税抜価格)
325350 ☆	TE13	¥3,630 (¥3,300)

デッキマウント

プラスにニッケルメッキ
取り付けビスサイズ：4.8mm
ビスピッチ：15mm



No.	Mfg.No.	税込価格 (税抜価格)
325342 ☆	TE4	¥330 (¥300)

ボルトマウント

オールステンレス製
ISO 規格



No.	ボルトサイズ	税込価格 (税抜価格)
325344 ☆	M5 × 10	¥363 (¥330)
325351 ☆	M5 × 16	¥462 (¥420)
325352 ☆	M5 × 25	¥627 (¥570)

ステイプットファスナー

横付け

デッキオーニングの留め具などに使用できます。
No.1 または No.2 グロメットの固定用として使用
できます。

材質：ナイロン
シャフト径：9mm
有効長さ：5mm



No.	Mfg.No.	税込価格 (税抜価格)
324137 ☆	G850	¥528 (¥480)

縦付け

材質：ナイロン
シャフト径：9mm
有効長さ：5mm



No.	Mfg.No.	税込価格 (税抜価格)
324139 ☆	G852	¥528 (¥480)

キャンバス to キャンバス

材質：ナイロン
フランジサイズ：8mm
シャフト径：9mm
有効長さ：5mm



No.	Mfg.No.	税込価格 (税抜価格)
324141 ☆	G854	¥638 (¥580)

C レールマウント

タッピングマウントをCレールに取り付けるための部品
です。タッピングマウントを
ねじ込むことで内部が開き
Cレールに固定できます。



No.	上部直径	挿入部幅	挿入深さ	税込価格 (税抜価格)
325353 ☆	12mm	4mm	6mm	¥154 (¥140)

タッピングマウント

ビス径：径 4.2mm
頭部：プラスにニッケルメッキ
ビス部分：ステンレス



No.	Mfg.No.	ビスサイズ	税込価格 (税抜価格)
325337 ☆	TE5	M4.2 × 10	¥330 (¥300)
325348 ☆	TE6	M4.2 × 12	¥418 (¥380)
325343 ☆	TE7	M4.2 × 16	¥440 (¥400)

Uボルト (WATER TIGHT)



ステンレス製

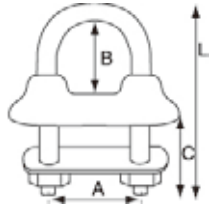

Mfg.No.	線径	L	A	B	C	重量	安全荷重	破断強度
65322	5mm	60mm	28mm	21mm	30mm	35g	0.8t	2.0t
65332	6mm	70mm	32mm	24mm	35mm	60g	1.6t	2.9t
65432	6mm	90mm	32mm	24mm	55mm	68g	1.6t	2.9t
65342	8mm	80mm	36mm	25mm	40mm	123g	3.0t	4.8t
65442	8mm	100mm	36mm	25mm	60mm	136g	3.0t	4.8t
65352	10mm	90mm	40mm	26mm	45mm	219g	4.5t	7.0t
65452	10mm	110mm	40mm	26mm	65mm	238g	4.5t	7.0t
65362	12mm	110mm	44mm	27mm	50mm	345g	8.0t	12.0t
65462	12mm	130mm	44mm	27mm	70mm	375g	8.0t	12.0t

デッキ側金具にラバーが被せてあり、防水、防パイプレーション、防音効果があります。
取り付け用ナットを締め込むことでほとんどシリコン充填材を必要としません。

No.	Mfg.No.	サイズ	税込価格 (税抜価格)
322479	☆ 65322	5 × 60 × 28 × 21mm	¥2,640 (¥2,400)
322480	☆ 65332	6 × 70 × 32 × 24mm	¥2,750 (¥2,500)
322481	☆ 65432	6 × 90 × 32 × 24mm	¥3,190 (¥2,900)
322482	☆ 65342	8 × 80 × 36 × 25mm	¥3,850 (¥3,500)
322483	☆ 65442	8 × 100 × 36 × 25mm	¥4,620 (¥4,200)

No.	Mfg.No.	サイズ	税込価格 (税抜価格)
322484	☆ 65352	10 × 90 × 40 × 26mm	¥6,380 (¥5,800)
322485	☆ 65452	10 × 110 × 40 × 26mm	¥7,150 (¥6,500)
322486	☆ 65362	12 × 110 × 44 × 27mm	¥11,000 (¥10,000)
322487	☆ 65462	12 × 130 × 44 × 27mm	¥11,770 (¥10,700)

Uボルト

ステンレス製
段付き

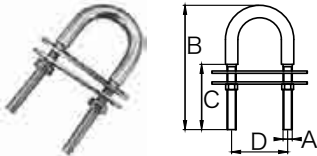

No.	上部線径	A ネジサイズ	B 全長 × C ネジ長 × D 取付穴ピッチ	税込価格 (税抜価格)
325481	☆ 8mm	6mm	80 × 42 × 36mm	¥517 (¥470)
325482	☆ 10mm	8mm	80 × 40 × 35mm	¥715 (¥650)
325483	☆ 10mm	8mm	100 × 52 × 45mm	¥814 (¥740)
325484	☆ 12mm	10mm	90 × 35 × 50mm	¥1,078 (¥980)
325485	☆ 12mm	10mm	135 × 80 × 50mm	¥1,386 (¥1,260)
325486	☆ 14mm	12mm	130 × 65 × 60mm	¥1,815 (¥1,650)

ステンレス製
リップ付き

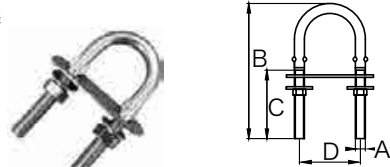

No.	A ネジサイズ	B 全長 × C ネジ長 × D 取付穴ピッチ	税込価格 (税抜価格)
325471	☆ 6mm	80 × 40 × 35mm	¥396 (¥360)
325472	☆ 8mm	80 × 40 × 35mm	¥528 (¥480)
325473	☆ 10mm	130 × 55 × 50mm	¥935 (¥850)
325474	☆ 12mm	150 × 65 × 60mm	¥1,463 (¥1,330)

アイストラップ

ステンレス製
丸アイストラップ

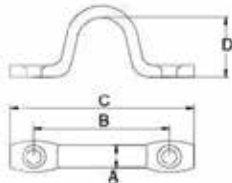

No.	A	B	C	D	ビス穴	税込価格 (税抜価格)
321951	☆ 4mm		40mm	16mm	3.2mm	¥88 (¥80)
321952	☆ 5mm		50mm	18mm	4.2mm	¥121 (¥110)
321953	☆ 6mm		60mm	22mm	5.2mm	¥143 (¥130)
321954	☆ 8mm		64mm	24mm	5.2mm	¥275 (¥250)
321955	☆ 10mm		79mm	34mm	6.3mm	¥385 (¥350)

ステンレス製
板アイストラップ

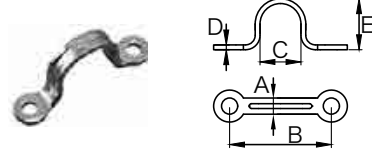

No.	A × B × C × D × E	税込価格 (税抜価格)
325491	☆ 5 × 28 × 11 × 1.5 × 12mm	¥110 (¥100)
325492	☆ 6 × 34 × 15 × 2 × 14mm	¥143 (¥130)
325493	☆ 7 × 44 × 20 × 2 × 19mm	¥187 (¥170)
325494	☆ 7 × 63 × 28 × 2 × 28mm	¥220 (¥200)
325495	☆ 8 × 67 × 32 × 3 × 33mm	¥429 (¥390)

ボールロックピン

ボールロックピン

ステンレス製
台湾製

ピン径: 4.8mm

No.	有効長	税込価格 (税抜価格)
323978	☆ 12.7mm	¥660 (¥600)

ピン径: 6.35mm

No.	有効長	税込価格 (税抜価格)
323982	☆ 12mm	¥550 (¥500)
323983	☆ 25mm	¥660 (¥600)
323984	☆ 38mm	¥880 (¥800)
323985	☆ 51mm	¥880 (¥800)
323986	☆ 54mm	¥880 (¥800)
323987	☆ 64mm	¥990 (¥900)
323988	☆ 67mm	¥1,100 (¥1,000)

ピン径: 8.0mm

No.	有効長	税込価格 (税抜価格)
323989	☆ 26mm	¥1,210 (¥1,100)



ナスカン

プラスチック製



No.	タイプ	全長	重量	税込価格 (税抜価格)	
322160	☆ 固定	No.0	55mm	27g	¥550 (¥500)
322162	☆ 固定	No.1	73mm	47g	¥770 (¥700)
322163	☆ 固定	No.2	73mm	64g	¥880 (¥800)
322164	☆ スイブル	No.1	82mm	59g	¥880 (¥800)
322166	☆ スイブル	No.2	94mm	80g	¥1,100 (¥1,000)

ベルト用Jフック

A: 8mm
B: ベルトサイズ 30mm
全長 60mm
重量: 35g
破断強度: 300kg

ステンレス製



No.	Mfg.No.	税込価格 (税抜価格)
322260	☆ 2284	¥4,400 (¥4,000)

ボールロックピンラニヤード付

パイプフィッティングのデッキピンなどに使用されるワンタッチで取り外し可能なピンでストレートタイプと段付きタイプがあります。紛失防止用に165mmのワイヤーラニヤードが付いています。

ステンレス製
台湾製



段付き



No.	径×有効長 mm	税込価格 (税抜価格)
323980 ☆ ストレート	6.4 × 25mm	¥990 (¥900)
323981 ☆ 段付き	6.2 (5) × 18.5mm	¥1,100 (¥1,000)
323979 ☆ スプリング付き折れピン	6.2 × 21mm	¥1,210 (¥1,100)

クイックリンク

ナット形状の接続部で確実にリンク結合します。



ステンレス製

No.	Mfg.No.	線径 × 入口 × 長さ	税込価格 (税抜価格)
322131 ☆ 36354		3.5 × 4.0 × 36mm	¥814 (¥740)
322132 ☆ 36355		5.0 × 6.0 × 50mm	¥1,078 (¥980)
322133 ☆ 36356		6.0 × 7.5 × 57mm	¥1,210 (¥1,100)
322134 ☆ 36358		8.0 × 11.0 × 76mm	¥1,980 (¥1,800)
322135 ☆ 36359		9.0 × 12.0 × 80mm	¥2,420 (¥2,200)

丸アイストラップ

強度が高く仕上げが綺麗です。

ステンレス製

Mfg.No.	線径 D	A	B	E	重量	破断強度
9201	4mm	8mm	11mm	30mm	4g	0.6t
9202	5mm	10mm	13mm	37mm	9g	1.8t
9203	6mm	12mm	16mm	44mm	16g	2.4t
9204	8mm	16mm	21mm	59mm	38g	3.5t
9205	10mm	20mm	26mm	78mm	75g	7.0t



No.	Mfg.No.	税込価格 (税抜価格)
322490 ☆ 9201		¥990 (¥900)
322491 ☆ 9202		¥1,100 (¥1,000)
322492 ☆ 9203		¥1,320 (¥1,200)
322493 ☆ 9204		¥2,090 (¥1,900)
322494 ☆ 9205		¥3,740 (¥3,400)

ベルト用アイストラップ

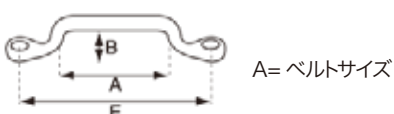

ステンレス製

No.	Mfg.No.	線径	A	B	E	重量	取付ビス径	税込価格 (税抜価格)
322496 ☆ 9211		4mm	28mm	5mm	56mm	7g	4mm	¥1,210 (¥1,100)
322497 ☆ 9212		5mm	34mm	10mm	65mm	13g	5mm	¥1,210 (¥1,100)
322498 ☆ 9222		5mm	50mm	12mm	86mm	18g	5mm	¥1,540 (¥1,400)

カラビナフック 環付き

ステンレス製
従来より一般的に使用されるフックで環付きです。



No.	線径 × 全長	税込価格 (税抜価格)
322153 ☆	5 × 50mm	¥704 (¥640)
322154 ☆	6 × 60mm	¥770 (¥700)
322155 ☆	7 × 70mm	¥1,210 (¥1,100)
322156 ☆	8 × 80mm	¥1,320 (¥1,200)
322157 ☆	10 × 100mm	¥1,870 (¥1,700)
322147 ☆	12 × 120mm	¥2,640 (¥2,400)

エスカン

ステンレス製



No.	Mfg.No.	線径	税込価格 (税抜価格)
322011 ☆		3mm	¥110 (¥100)
322012 ☆		4mm	¥198 (¥180)
322013 ☆		5mm	¥297 (¥270)
322014 ☆ 31956		6mm	¥616 (¥560)
322015 ☆ 31958		8mm	¥1,210 (¥1,100)
322016 ☆ 31959		9mm	¥1,320 (¥1,200)

デルタ形クイックリンク

ステンレス製



No.	Mfg.No.	線径	タテ × ヨコ (開口寸法)	税込価格 (税抜価格)
322116 ☆ HR508401		3.5mm	30 × 23mm (5.5mm)	¥781 (¥710)
322117 ☆ HR508402		5.0mm	37 × 30mm (5.7mm)	¥1,100 (¥1,000)
322118 ☆ HR508403		6.0mm	44 × 36mm (7.5mm)	¥1,210 (¥1,100)
322119 ☆ HR508404		8.0mm	58 × 39mm (8.0mm)	¥1,980 (¥1,800)

丸アイストラップ



ステンレス製

線径	全長	全幅	穴ピッチ	取付ビス径	重量
5mm	50mm	18mm	40mm	4mm	6.55g
6mm	61mm	21mm	46mm	5mm	14.35g
8mm	64mm	23mm	47mm	6mm	26.75g

No.	線径	税込価格 (税抜価格)
322040 ☆	5mm	¥198 (¥180)
322041 ☆	6mm	¥220 (¥200)
322042 ☆	8mm	¥451 (¥410)

タイダウンアイストラップ

ベルト用のアイストラップ

ステンレス製
A=ベルトサイズ

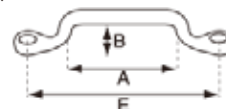

No.	Mfg.No.	線径	A	B	E	重量	取付ビス径	税込価格 (税抜価格)
322158 ☆ 36252		6mm	51mm	11mm	79mm	20g	5mm	¥440 (¥400)
322159 ☆ 36253		5mm	40mm	10mm	62mm	11g	4mm	¥330 (¥300)

アイプレート アイストラップ 板シャックル

パッドアイ(アイプレート)

No.	ベースサイズ × 線径	高さ	取付穴径	重量	破断強度	税込価格 (税抜価格)
322001 ☆	34 × 30 × 5mm	20mm	4mm	27g	580Kg	¥451 (¥410)
322002 ☆	41 × 36 × 6mm	25mm	4mm	41g	600Kg	¥528 (¥480)
322003 ☆	50 × 40 × 8mm	31mm	5mm	69g	900Kg	¥671 (¥610)
322004 ☆	61 × 48 × 10mm	37mm	5mm	130g	1,120Kg	¥1,210 (¥1,100)

ステンレス製



パッドアイ(アイプレート) 増し溶接

上面を増し溶接することにより強度を格段に上げています。
ステンレス製

No.	ベースサイズ × 線径	高さ	取付穴径	重量	破断強度	税込価格 (税抜価格)
322017 ☆	34 × 30 × 5mm	20mm	4mm			¥594 (¥540)
322018 ☆	41 × 36 × 6mm	25mm	4mm			¥693 (¥630)
322019 ☆	50 × 40 × 8mm	31mm	5mm			¥770 (¥700)
322020 ☆	61 × 48 × 10mm	37mm	5mm			¥1,320 (¥1,200)

ダイヤモンドパッドアイ

ステンレス製



No.	ベースサイズ × 線径	高さ	取付穴径	重量	破断強度	税込価格 (税抜価格)
322006 ☆	63 × 39 × 6mm	23mm	4mm	44g	600Kg	¥693 (¥630)
322007 ☆	82 × 55 × 8mm	34mm	5mm	84g	900Kg	¥1,012 (¥920)

デッキアイプレート

アイ部分の径: 11mm

ステンレス製



No.	ベースサイズ	高さ	取付穴径	板厚	税込価格 (税抜価格)
322009 ☆	アイプレート 40 × 50mm	33mm	5mm	3mm	¥1,078 (¥980)
322010 ☆	裏板 40 × 50mm		5mm	3mm	¥396 (¥360)

90°デッキヒンジ

ステンレス製



w/ ボルト
ベースサイズ: 18mm × 57mm 高さ: 35mm
ピン径: 6mm、取り付け穴径: 5mm

スプリングピン式

Heavy Duty
27×54mm
8mm ピン

No.	税込価格 (税抜価格)
324119 ☆ w/ボルト	¥1,870 (¥1,700)
324118 ☆ スプリングピン	¥3,190 (¥2,900)
324111 ☆ Heavy Duty w/8mmボルト	¥3,300 (¥3,000)

スイブルデッキヒンジ

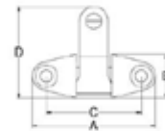

A mm	B mm	C mm	D mm
70	25	56	45

No.	Mfg.No.	ピン径	取付穴径	重量	税込価格 (税抜価格)
324201 ☆	252301	6mm	6mm	50g	¥2,420 (¥2,200)

ユニバーサルデッキヒンジ



内幅 7mm

ベースサイズ	ピン径	取付穴径	重量
26 × 70mm	6mm	6mm	50g

No.	Mfg.No.	税込価格 (税抜価格)
324117 ☆	KH17710	¥2,090 (¥1,900)

フェンダー・オーニング用アイ

材質: SUS316

ステンレス製



No.	Mfg.No.	ベースサイズ	アイ径	税込価格 (税抜価格)
322184 ☆	81920	26 × 33mm	13mm	¥1,760 (¥1,600)
322185 ☆	81922	38 × 46mm	22mm	¥2,970 (¥2,700)

外装品・金具
航海計器
電装品
内装品・配管
外装品・金具
係留用品
エンジン関連
セイルポート
アクセサリ・釣具
安全備品
塗料メンテナンス

デッキヒンジ傾斜ベース

ステンレス製
ベースサイズ: 20mm × 57mm
高さ: 35mm
ピン径: 6mm
取付穴径: 5mm



No. **324120** ☆ 税込価格 (税抜価格) **¥2,090** (¥1,900)

デッキヒンジR付ベース

ステンレス製
取付パイプ径: 25mm
ベースサイズ: 20mm × 57mm
高さ: 38mm
ピン径: 6mm
取付穴径: 5mm



No. **324121** ☆ 税込価格 (税抜価格) **¥1,980** (¥1,800)
324124 ☆ スプリングピン付き 税込価格 (税抜価格) **¥2,640** (¥2,400)

デッキヒンジ用スプリングピン

ボルトと交換の場合はメスネジ側を
6.4mmのドリルでもんでください。



No. **324128** ☆ Mfg.No. **86220P** 税込価格 (税抜価格) **¥1,100** (¥1,000)

ストリームラインデッキヒンジ

ピン部分をワンタッチで取り付け/取り外しできます。

ステンレス 316
ベースサイズ: 76 × 31mm
ベース取付穴径: 5mm
高さ: 46mm



ステンレス製

No.	Mfg.No.	タイプ	ピン穴	税込価格 (税抜価格)
324287 ☆	86606	ブレード	8mm	¥5,610 (¥5,100)
324288 ☆	86607	フォーク	6.2mm	¥6,050 (¥5,500)

HDハンドレール

ステンレス製ヘビーデューティー仕様。取付パイプサイズ: 25.4mm。デッキ下よりボルトでとめる構造です。取り付けボルトサイズ 6mm



No.	Mfg.No.	L × H	税込価格 (税抜価格)
324340 ☆	21449M	229mm × 70mm	¥4,950 (¥4,500)
324341 ☆	21442M	305mm × 70mm	¥5,830 (¥5,300)
324342 ☆	21448M	460mm × 70mm	¥7,040 (¥6,400)
324343 ☆	21444M	610mm × 70mm	¥8,030 (¥7,300)
324344 ☆	21446M	915mm × 70mm	¥10,670 (¥9,700)

オーバルハンドレール

ステンレス製。グリップ部分が楕円形で握りやすい形です。
楕円パイプ径: 25mm × 20mm、取付時高さ: 54mm (8mm取り付けボルト付き)
ボルトナット・ワイドワッシャー付属

ステンレス製



長さは ボルトのピッチです。

No.	Mfg.No.	長さ	税込価格 (税抜価格)
325610 ☆		200mm	¥4,180 (¥3,800)
325611 ☆	230112	300mm	¥4,620 (¥4,200)
325612 ☆	230116	400mm	¥5,280 (¥4,800)
325613 ☆	230120	500mm	¥5,940 (¥5,400)
325614 ☆	230124	600mm	¥6,600 (¥6,000)

ハンドレール金具

ステンレス製 取り付けパイプサイズ: 22mm



No.	Mfg.No.	角度	パイプ取付方法	税込価格 (税抜価格)
403165 ☆	86049	5.5°	挿入	¥3,410 (¥3,100)
403166 ☆	86955	5.5°	外側	¥2,970 (¥2,700)
403167 ☆	86050	16.5°	外側	¥2,200 (¥2,000)

ハンドレール金具

ステンレス製



SUS316

写真 5&9 のエンド (ボトムマウント) とはデッキ下からボルトで止める構造です。

No.	Mfg.No.	写真	パイプ	取付位置	税込価格 (税抜価格)
403151 ☆	86079	1	22mm	中央	¥1,980 (¥1,800)
403152 ☆	86080	2	22mm	前	¥2,420 (¥2,200)
403153 ☆	86081	3	22mm	後	¥2,420 (¥2,200)
403154 ☆	86229	4	22mm	エンドプラグ	¥1,760 (¥1,600)
403155 ☆	86900	5	22mm	エンド(ボトムマウント)	¥6,050 (¥5,500)
403161 ☆	86179	6	25.4mm	中央	¥2,750 (¥2,500)
403162 ☆	86180	7	25.4mm	前	¥2,750 (¥2,500)
403163 ☆	86181	8	25.4mm	後	¥2,750 (¥2,500)
403164 ☆	86901	9	25.4mm	エンド(ボトムマウント)	¥6,050 (¥5,500)

アダプタープレート

HD ハンドレール用。ステンレス製でデッキ下よりボルトで止める構造の物に固定して、デッキ上より固定するために使用するアダプタープレートです。
中央部裏側は 6mm ボルトサイズの皿が切られています。



ステンレス製
2枚セット

No.	Mfg.No.	サイズ	税込価格 (税抜価格)
324345 ☆	21441B	65 × 40mm	¥770 (¥700)

パイプフィッティング オーニングパーツ ステンレス(SUS316)

※価格欄の「パイプ径」サイズは、挿入可能なパイプ外径サイズです。

トップキャップ

パイプエンドフィッティング

316 ステンレス製



No.	パイプ径	ピン穴径	ブレード厚	税込価格 (税抜価格)
324100 ☆	19mm	6mm	6.6mm	¥1,760 (¥1,600)
324101 ☆	22mm	6mm	6.6mm	¥1,980 (¥1,800)
324103 ☆	25mm	6mm	6.6mm	¥1,980 (¥1,800)
324102 ☆	25mm	8mm	HD8.6mm	¥2,200 (¥2,000)

クリーブスライド

316 ステンレス製

幅 7mm
ピン径: 6mm



25mm HD
ピン径: 8mm

No.	パイプ径	税込価格 (税抜価格)
324105 ☆	22mm	¥1,980 (¥1,800)
324107 ☆	25mm	¥1,980 (¥1,800)
324112 ☆	25mm Heavy Duty	¥2,970 (¥2,700)

90°丸ベース

316 ステンレス製



No.	パイプ径	ベース径	高さ	取付ビス径	税込価格 (税抜価格)
403201 ☆	22mm	67mm	44mm	5mm	¥2,750 (¥2,500)
403211 ☆	25mm	71mm	44mm	6mm	¥3,190 (¥2,900)

90°角ベース

316 ステンレス製



No.	パイプ径	ベースサイズ	高さ	取付ビス径	税込価格 (税抜価格)
403202 ☆	22mm	77 × 44mm	44mm	5mm	¥2,750 (¥2,500)
403212 ☆	25mm	81 × 48mm	44mm	6mm	¥3,190 (¥2,900)

傾斜付き角ベース

316 ステンレス製



角度は仰角です。

22mmパイプ用

No.	パイプ径	ベースサイズ	仰角度	取付ビス径	税込価格 (税抜価格)
403240 ☆	22mm	66 × 45mm	30°	5mm	¥2,970 (¥2,700)
403241 ☆	22mm	77 × 43mm	45°	5mm	¥3,300 (¥3,000)
403242 ☆	22mm	78 × 44mm	60°	5mm	¥3,300 (¥3,000)

25mmパイプ用

No.	パイプ径	ベースサイズ	仰角度	取付ビス径	税込価格 (税抜価格)
403220 ☆	25mm	89 × 48mm	30°	6mm	¥3,630 (¥3,300)
403221 ☆	25mm	89 × 48mm	45°	6mm	¥3,300 (¥3,000)
403222 ☆	25mm	89 × 48mm	60°	6mm	¥3,630 (¥3,300)

ティーTee

316 ステンレス製



No.	パイプ径	税込価格 (税抜価格)
403203 ☆	22mm	¥2,530 (¥2,300)
403213 ☆	25mm	¥2,640 (¥2,400)

60°ティーTee

316 ステンレス製



No.	パイプ径	税込価格 (税抜価格)
403206 ☆	22mm	¥2,530 (¥2,300)
403216 ☆	25mm	¥2,750 (¥2,500)

90°エルボ

316 ステンレス製



No.	パイプ径	税込価格 (税抜価格)
403205 ☆	22mm	¥2,530 (¥2,300)
403215 ☆	25mm	¥2,640 (¥2,400)

ティー3方 Tee 3way

316 ステンレス製



No.	パイプ径	税込価格 (税抜価格)
403204 ☆	22mm	¥3,410 (¥3,100)
403214 ☆	25mm	¥4,180 (¥3,800)

傾斜付き丸ベース

316 ステンレス製



角度は仰角です。

22mmパイプ用

No.	パイプ径	ベースサイズ	仰角度	取付ビス径	税込価格 (税抜価格)
403243 ☆	22mm	67mm	30°	5mm	¥2,970 (¥2,700)
403244 ☆	22mm	67mm	45°	5mm	¥2,970 (¥2,700)
403245 ☆	22mm	67mm	60°	5mm	¥2,970 (¥2,700)

25mmパイプ用

No.	パイプ径	ベースサイズ	仰角度	取付ビス径	税込価格 (税抜価格)
403223 ☆	25mm	73mm	30°	6mm	¥3,080 (¥2,800)
403224 ☆	25mm	73mm	45°	6mm	¥3,300 (¥3,000)
403225 ☆	25mm	73mm	60°	6mm	¥3,190 (¥2,900)

パイプフィッティング ストリームライン(SUS316)

※価格欄の「パイプ径」サイズは、挿入可能なパイプ外径サイズです。

ストリームライントップキャップ

フォークタイプ
ステンレス 316



No.	Mfg.No.	パイプ径	フォーク幅	ピン径	税込価格 (税抜価格)
324280	☆ 86600	22mm	7mm	6mm	¥1,980 (¥1,800)
324282	☆ 86602	25mm	7mm	6mm	¥2,090 (¥1,900)
324284	☆ 86662	32mm	8mm	6mm	¥3,080 (¥2,800)

パイプトップインサート

パイプ内に挿入して固定すると外観がスマートになります。
サイズの差し込み部は、差し込むパイプの内径サイズになります。



No.	Mfg.No.	差し込み部	ブレード厚	アイ	税込価格 (税抜価格)
324275	☆ 86075	16mm	6.2mm	7mm	¥1,760 (¥1,600)
324276	☆ 86175	19mm	6.5mm	7mm	¥1,870 (¥1,700)

パウレール(エルボ)

バルビットの船首部分に使用します。



22mmパイプ用

No.	Mfg.No.	パイプ径	角度	税込価格 (税抜価格)
403246	☆ 86051	22mm	110°	¥4,840 (¥4,400)
403247	☆ 86086	22mm	125°	¥4,840 (¥4,400)
403248	☆ 86940	22mm	140°	¥4,840 (¥4,400)

25mmパイプ用

No.	Mfg.No.	パイプ径	角度	税込価格 (税抜価格)
403249	☆ 86052	25mm	110°	¥5,500 (¥5,000)
403250	☆ 86926	25mm	125°	¥5,500 (¥5,000)

スプリットTee

パイプにて加工された手摺りなどに後付できるTEE
22mmと25mmがあります。
90度と60度があります。



22mmパイプ用

No.	Mfg.No.	パイプ径	角度	税込価格 (税抜価格)
403207	☆ 86848	22mm	90°	¥5,500 (¥5,000)
403208	☆ 86849	22mm	60°	¥5,500 (¥5,000)

25mmパイプ用

No.	Mfg.No.	パイプ径	角度	税込価格 (税抜価格)
403217	☆ 86842	25mm	90°	¥5,500 (¥5,000)
403218	☆ 86843	25mm	60°	¥5,500 (¥5,000)

ストリームライントップスライド

ブレードタイプ
ステンレス 316



No.	Mfg.No.	パイプ径	ブレード厚	アイ	税込価格 (税抜価格)
324281	☆ 86601	22mm	6.5mm	6mm	¥2,640 (¥2,400)
324283	☆ 86603	25mm	7.0mm	8mm	¥2,750 (¥2,500)
324285	☆ 86663	32mm	7.0mm	8mm	¥4,070 (¥3,700)

スプリットジョースライド

割り型にできているのでパイプ両端を外すことなく取り付けできます。
ピンボルト径 6mm
販売単位: 1個



No.	パイプ径	フォーク幅	税込価格 (税抜価格)
324108	☆ 7/8" (22.0mm)	6.6mm	¥4,400 (¥4,000)
324109	☆ 1" (25.4mm)	6.8mm	¥4,620 (¥4,200)

ステンレスパイプ

304 ステンレス製 シームレス
お好みの長さカットし出荷します。
肉厚 1.5mm 定尺 4M



※ 1カ所につきカット手数料 (税込 ¥330) が掛かります。
複数カットの際はお問い合わせください。
2m 以上の長さの場合は別途送料が掛かります。

No.	外径	税込価格/M (税抜価格/M)
324206	☆ 22mm	1M 当たり ¥3,190 (¥2,900)
324204	☆ 25mm	1M 当たり ¥3,630 (¥3,300)

ストリームライントップヒンジ

ステンレス 316
ブレードタイプ
ベースサイズ: 60 × 20mm
ベース取付穴径: 5mm
高さ: 38mm



No.	ピン穴	ブレード厚	税込価格 (税抜価格)
324286	☆ 8mm	6.5mm	¥2,090 (¥1,900)

サイドマウントデッキヒンジ

オーニングポール等の壁面取り付けヒンジとして最適



No.	Mfg.No.	サイズ	ピン	取付穴径	税込価格 (税抜価格)
324273	☆ 86109	22 × 50	6mm	5mm	¥1,540 (¥1,400)
324274	☆ 86213	HD48 × 73	8mm	6.6mm	¥3,080 (¥2,800)

パイプマウント金具

レールマウントブラケット

22mmまたは 25mmのパイプにクランプできます。
パイプに何かを取り付けたいときに便利です。
レールマウントブラケットにビス付属



バックプレート

No.	税込価格 (税抜価格)	
226152 ☆ ブラケットセット	¥440 (¥400)	
No	幅 × 長さ	税込価格 (税抜価格)
226153 ☆ バックプレート	44mm × 44mm	¥770 (¥700)
226154 ☆ バックプレート	19mm × 51mm	¥440 (¥400)

レールマウントフェアリードキット

22mmまたは 25mmのパイプにクランプできます。
ローラーファールの巻き取り用ロープのガイドに最適。
フェアリードアイ径 17mm
サイズ: 40 × 19mm



No.	Mfg.No.	税込価格 (税抜価格)
226156 ☆ KH17591		¥1,540 (¥1,400)

レールマウントロープフックキット

22mmまたは 25mmのパイプにクランプ
できます。ロープの整理に最適。



No.	税込価格 (税抜価格)
226157 ☆	¥1,100 (¥1,000)

レールマウントバイホルダー

22mmまたは 25mmのパイプにクランプできます。
縦方向、横方向のパイプにクランプできます。
レールマウント部分を使用しないで直接壁面にに取り付けて使用することも
できます。救命浮環などのホルダー、ロープハンガー等に使用できます。
サイズ

リングバイ用: 長さ 111mm 幅 51mm ホールディング可能幅 98mm
馬蹄形バイ用: 長さ 111mm 幅 102mm ホールディング可能幅 105



リングバイ用
アルミ製

馬蹄形バイ用
アルミ製



リングバイ用
ステンレス製

No.	Mfg.No.	サイズ	材質	税込価格 (税抜価格)
226130 ☆ 14130		リングバイ用	アルミ製	¥3,520 (¥3,200)
226131 ☆ 14135		馬蹄形バイ用	アルミ製	¥6,160 (¥5,600)
226129 ☆ DM920401		リングバイ用	ステンレス製	¥3,190 (¥2,900)

Cレール

材質: アルミニウム
長さ: 2.4メートル
ドジャーやオーニングの
端を押さえます。
幅: 32 mm
内径: 10 mm
スリット幅: 4.8 mm

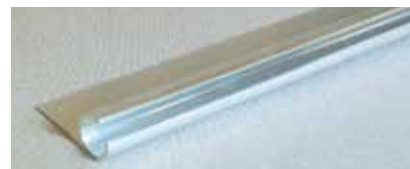

No.	Mfg.No.	税込価格 (税抜価格)
510005 ☆ G520-8		¥13,200 (¥12,000)

フレキシブルレール

材質: プラスチック
長さ: 2300mm
幅: 17 mm
内径: 10.5 mm
スリット幅: 4.5 mm

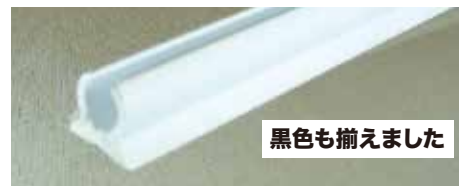

黒色も揃えました

No.	Mfg.No.	色	税込価格 (税抜価格)
510001 ☆ G512		白色	¥6,820 (¥6,200)
510000 ☆ G512BK		黒色	¥6,820 (¥6,200)

オーニングポール

ボートカバー支柱 (アジャスタブル)
材質: アルミニウム
長さ: 1.0 ~ 1.3M
ボートカバーの水溜まりを防ぎます。



No.	Mfg.No.	税込価格 (税抜価格)
509015 ☆ G371		¥8,580 (¥7,800)

オーニングサポートポール

オーニングなどの支柱として使用します。
オーニングの弛みを防止して雨水の溜まりを防ぎます。
材質: アルミニウム
長さ: 0.98 ~ 1.83メートル
径: 上部 19mm & 下部 22mm

ラバートップ



グロメットピントップ



ボタンスナップ

オーニング側にボタンソケットを付けて
位置を固定できます。

No.	Mfg.No.	トップ形状	税込価格 (税抜価格)
226148 ☆ KH34132		ラバー	¥3,300 (¥3,000)
226149 ☆ KH34134		グロメットピン	¥2,970 (¥2,700)
226143 ☆ KH34116		ボタンスナップ	¥2,970 (¥2,700)

サンブロックリップ

透明ソフトウインドウなどがステンレスパイプなどに接触して、その高温のために黒く変色するのを防ぎます。



G638

G639

G738

No.	Mfg.No.	取付パイプサイズ	税込価格 (税抜価格)
510036 ☆	G638	22mm	¥759 (¥690)
510037 ☆	G639	25mm	¥858 (¥780)
510038 ☆	G738	22mm × 2	¥935 (¥850)

ケダー トラックスライド

多くのオーニングトラックのスライダーとして使用できます。カーテンやオーニング制作時と仮止め具として使用できます。



No.	Mfg.No.	税込価格 (税抜価格)
510008 ☆	A091WT	¥682 (¥620)

C-Rail ヴァドニークリップ

独自の分割設計により、フレームにドリルで穴を開けることなくネジスタッドを取り付けることができます。タッピングを締め込むことで奥が広がりC-レールを挟み込むように締付けできます。



モデル	上部径	挿入部幅	挿入深さ
G052BK	12.7mm	4.6mm	11mm
G053BK	12.7mm	4.0mm	6mm

No.	Mfg.No.	仕様	深さ	税込価格 (税抜価格)
510057 ☆	G052BK	C-Rail ヴァドニークリップ	Std.	¥198 (¥180)
510058 ☆	G053BK	C-Rail ヴァドニークリップ	Short	¥275 (¥250)

HDセンターマウントトラック

大きなドジャー、オーニングのためのヘビーデューティー中央に溝があるPVC製レールです。

材質:耐紫外線PVC製

内径:8mm

スリット幅:5mm



No.	Mfg.No.	色	長さ (mm)	税込価格 (税抜価格)
510030 ☆	G515WT	ホワイト	2400	¥11,220 (¥10,200)
510031 ☆	G515OW	オフホワイト	2400	¥11,220 (¥10,200)

HDビニールオーニングトラック

材質:耐紫外線PVC製

長さ:4850mm

内径:9mm

スリット幅:4mm



No.	Mfg.No.	税込価格 (税抜価格)
510006 ☆	G530	¥14,300 (¥13,000)

PVCトラックやCレールのポートへの取り付け
3M社のVHB(ベリハイボンド)は強烈な接着力でトラックやレールをポートデッキへ接着します。

ポートオーニングベント

ポートオーニングの換気用としてオーニングの頂部に取り付けます。取り付けのための穴開けサイズは32mm、フランジ径108mm。

下部からのサポートは19mmまたは22mmのパイプなどで行います。



No.	Mfg.No.	税込価格 (税抜価格)
509016 ☆	G050BK	¥4,840 (¥4,400)

スタンション

スタンションベース

平底
使用パイプサイズ: 25.4mm
ベース: 63.5 × 90mm
高さ: 55mm
取付ビスサイズ: 6mm



No.	Mfg.No.		税込価格 (税抜価格)
324200 ☆	54054-02	直 90°	¥4,290 (¥3,900)
324199 ☆	54054-01	傾斜 84°	¥4,840 (¥4,400)

パイプベース25mm(垂直)

25mm のパイプを垂直に差し込みできます。
円錐形 (底部は 8mm の取付用直穴が開いています)

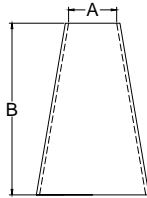

A 内径 25mm
B 高さ 69mm

No.	Mfg.No.	税込価格 (税抜価格)
324203 ☆	244001	¥4,290 (¥3,900)

スタンションソケット・丸座

使用パイプサイズ: 25mm
ベース直径: 78mm
高さ: 67mm
取付ビスサイズ: 6.5mm



斜型



直型

No.	税込価格 (税抜価格)
324197 ☆	¥2,310 (¥2,100)
324198 ☆	¥2,310 (¥2,100)

プラスチックブーツ

ステンレスパイプのエンド部分やパイプ椅子の足保護用として使用できます。
外径 25mm用
カラー: 白
1個価格



No.	税込価格 (税抜価格)
324133 ☆	1個 ¥275 (¥250)

スタンションベース

スタンションを設置するためのベース金具
スタンションポール内径 22mm サイズに適合します。

ボルトサイズ: M14×76mm
45mm の位置にスタンションポール固定用 M6 ヌスネジが切られています。(深さ 15mm)
ワイドワッシャ 50×3mm
スプリングワッシャ、ナット付属
全長: 140mm



No.	Mfg.No.	ネジサイズ	税込価格 (税抜価格)
324279	KH86815	M14	¥6,710 (¥6,100)

スタンション

台湾製
径: 25.4mm
ワイヤー用穴数: 2カ所



No.	Mfg.No.	サイズ	穴数	税込価格 (税抜価格)
324277 ☆	KH31500	500mm	2段	¥7,260 (¥6,600)
324278 ☆	KH31610	610mm	2段	¥8,690 (¥7,900)

スタンション

Made in Holland



No.	穴数	税込価格 (税抜価格)
602060 ☆	25 x 610mm 2段	¥21,230 (¥19,300)

スタンション(プロコ)

ステンレス製



No.	穴数	税込価格 (税抜価格)
324196	25 x 500mm 1段	¥24,530 (¥22,300)
324194	25 x 600mm 2段	¥26,180 (¥23,800)

外装品・金具
航海計器
電装品
内装品・配管
外装品・金具
係留用品
エンジン関連
セイルポート
アクセサリ・釣具
安全備品
塗料メンテナンス

フラグポールソケット(ベース)

フラグポールのベースサイズに合わせて 19mm、25mm、32mmサイズがあります。
ストッパー付き



No.	Mfg.No.	ポールサイズ	ベースサイズ	税込価格 (税抜価格)
509025 ☆	KH86616	19mm	35mm	¥3,740 (¥3,400)
509026 ☆	KH86617	25mm	66mm	¥4,510 (¥4,100)
509027 ☆	KH86618	32mm	71mm	¥4,950 (¥4,500)

ドアレバーロック

ステンレスプレス製
レバー:プラスチック製
外径:60mm
取付穴径:4mm



No.	Mfg.No.	税込価格 (税抜価格)
324229 ☆	11670	¥990 (¥900)

ローラーキャッチ



No.	Mfg.No.	サイズ (mm)	税込価格 (税抜価格)
324189 ☆	KH41030	H33 × D28 (24) × 20	¥1,650 (¥1,500)
324190 ☆	KH41032	H37 × D37 (33) × 28	¥1,980 (¥1,800)

ロータリーキャッチ

棚扉や引き出しのストッパーとして使用します。
プラスチック製。カラー:白色



No.	Mfg.No.	長さ	取付穴径	税込価格 (税抜価格)
324259 ☆	37318W	31mm	3mm	¥220 (¥200)

ボールキャッチ

本体:プラスチックにクロームメッキ
スプリングとボール:ステンレス



No.	長さ	取付穴径	税込価格 (税抜価格)
324193 ☆	44mm	3mm	¥550 (¥500)
324191 ☆	49mm	3mm	¥660 (¥600)
324192 ☆	57mm	4mm	¥1,100 (¥1,000)

エルボキャッチ



No.	税込価格 (税抜価格)
324165 ☆	¥660 (¥600)

プラスチックエルボキャッチ

サイズ:H33 × W32 × D37mm



No.	Mfg.No.	税込価格 (税抜価格)
324295 ☆	KH27330	¥330 (¥300)

プッシュノブラッチ

ノブを押すとロックが外れノブが飛び出します。
扉を閉め再度ノブを押すとロックされます。
穴開けサイズ:25mm、フランジサイズ:29mm
取付可能板厚:18 ~ 24mm (スペーサーを使用した場合 15mm)



No.	Mfg.No.	色	税込価格 (税抜価格)
324235 ☆	37780C	クローム	¥2,310 (¥2,100)
324237 ☆	37780N	ニッケル	¥2,310 (¥2,100)
324238 ☆	37780G	ゴールド	¥2,310 (¥2,100)
324239 ☆	37780S	スペーサー	¥220 (¥200)

ドア用金具

プッシュボタンキャビネットロック

取付可能ドア厚: 14 ~ 22mmまで
 プッシュボタン取付ビス穴径: 4mm x 2
 L型プレート・フラットプレート取付ビス穴径: 3mm x 2
 貫通穴開け直径: 25.4mm
 プレート別売り

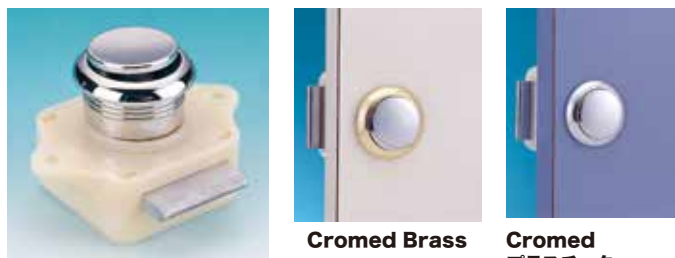

Cromed Brass

Cromed
プラスチック



フラットプレート



Lプレート

No.	Mfg.No.	スタイル	税込価格 (税抜価格)
324216	☆ KH 17781	Cromed Brass	¥3,520 (¥3,200)
324217	☆ KH 17784	Cromed プラスチック	¥1,980 (¥1,800)
324218	☆ KH 17780-10	フラットプレート	¥220 (¥200)
324219	☆ KH 17780-11	Lプレート	¥220 (¥200)

(プラスチック製)



角形
クローム



Convex
クローム

No.	Mfg.No.	スタイル	税込価格 (税抜価格)
324316	☆ KH17796	角形、クローム	¥1,760 (¥1,600)
324317	☆ KH17793	Convex、クローム	¥1,760 (¥1,600)

リムラッチラウンドグリップ

プラスチック・クローム仕上げのライトデューティーバージョン



サイズ: 55x47mm。
 表面美装用のプラスチックスペーサーが付属しています。
 ストライク受けは、Flush と Box タイプ付属

No.	Mfg.No.	税込価格 (税抜価格)
324179	☆ 17764	¥5,610 (¥5,100)

スライディングドアロック 鍵付き

Deadbolt Locking Extended
 いずれも常時爪が出た状態です。
 爪が収納されるスタイルについてはお問い合わせください。

		必要なドアの厚み
(A)	KH 12411 M	19 ~ 38mm
(B)	KH 12411S	19 ~ 38mm
(C)	KH 12412R	25 ~ 38mm

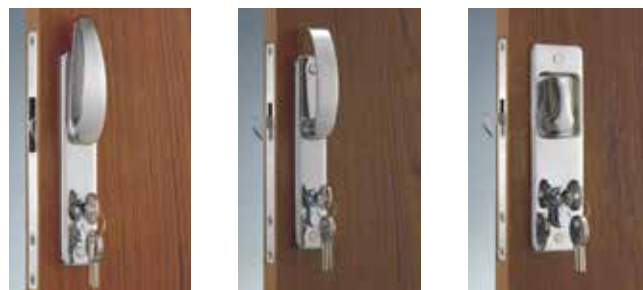

(A)

(B)

(C)

No.	Mfg.No.	スタイル	税込価格 (税抜価格)
324313	☆ KH12411M	A スマートハンドル	¥34,540 (¥31,400)
324314	☆ KH12411S	B モダンハンドル	¥30,140 (¥27,400)
324315	☆ KH12412R	C 埋込タイプハンドル	¥31,570 (¥28,700)

リムラッチ

取り付け可能ドア厚: ~ 42mmまで
 リングハンドル側取付穴径: 5mm x 2カ所
 内側取り付け穴径: 4mm x 6カ所



リングハンドル



裏面

No.	税込価格 (税抜価格)
324180 ☆ リングハンドル	¥5,280 (¥4,800)

PC フラッシュラッチ

最大幅: 60mm
 取付穴開サイズ: 34mm

ポリカーボネート製



No.	Mfg.No.	キー	色	税込価格 (税抜価格)
324391	☆ 43001-BK	無し	黒色	¥2,090 (¥1,900)
324392	☆ 43001-WH	無し	白色	¥2,090 (¥1,900)
324393	☆ 43002-BK	付き	黒色	¥2,420 (¥2,200)
324394	☆ 43002-WH	付き	白色	¥2,420 (¥2,200)

ドア用金具

ドアラッチ

埋込式のドアロック
埋込サイズ: 51 × 45 × 11 (12.5) mm
表面プレートサイズ: 30 × 106mm
モダンなデザインのハンドルです。



No.	Mfg.No.	税込価格 (税抜価格)
324296 ☆	KH124015	¥12,870 (¥11,700)

ドアラッチ 鍵付き

埋込式のドアロック
埋込サイズ: 93.5 × 57.5 × 12 (16) mm
表面プレートサイズ: 134 × 30mm
ハンドル長さ: 101mm、現代的なデザインのハンドルです。

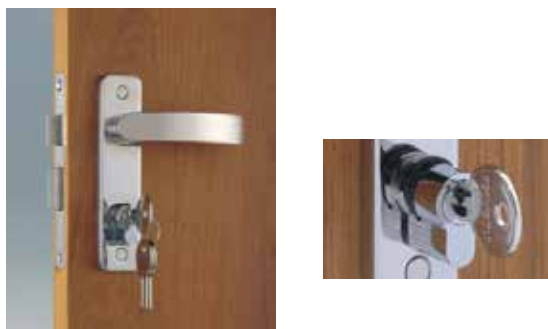

324298 Right In

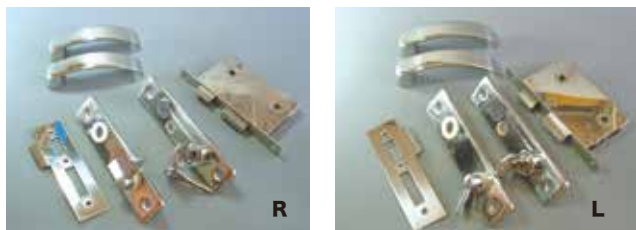

No.	Mfg.No.		税込価格 (税抜価格)
324297 ☆	KH12403SLI	Left In	¥25,410 (¥23,100)
324333 ☆	KH12403SLO	Left Out	¥25,410 (¥23,100)
324298 ☆	KH12403SRI	Right In	¥25,410 (¥23,100)
324334 ☆	KH12403SRO	Right Out	¥25,410 (¥23,100)

スウィングドアデッドボルト



Outside

Inside

No.	Mfg.No.	税込価格 (税抜価格)
324318 ☆	12435	¥16,500 (¥15,000)

埋込式ドアロック

Universal Mortise Door Locks

対称的なメカニズム設計により、この彫込錠をさまざまなドア方向で使用できます。

レフトイン、レフトアウト、ライトイン、ライトアウト。

外側からの緊急ロック解除できます。

特別なプランジャーは、ドアが閉じているときに、よりしっかりと固定します。取付ビスが見えない設計、丈夫な 8mm シャフト。

材質: SUS, 真ちゅう

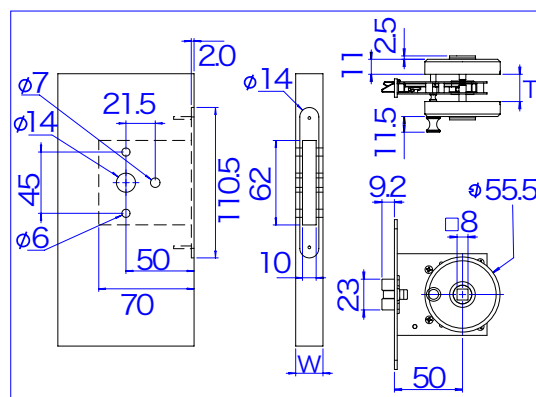

取り付け可能ドア厚み

Mfg.No.	W/T
124415	18-23mm
124425	23-29mm

No.	Mfg.No.	ドア厚さ	税込価格 (税抜価格)
324511 ☆	124415	18-24mm	¥18,370 (¥16,700)
324512 ☆	124425	24-29mm	¥18,370 (¥16,700)

スウィングドアラッチ



Outside

Inside

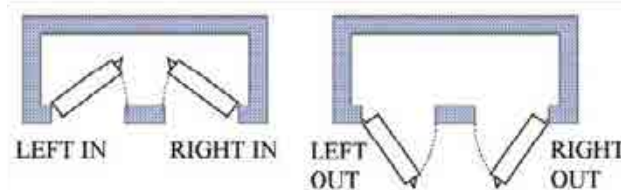

No.	Mfg.No.	仕様	税込価格 (税抜価格)
324321 ☆	12431SLI	Left In	¥13,860 (¥12,600)
324322 ☆	12431SLO	Left Out	¥13,860 (¥12,600)
324323 ☆	12431SRI	Right In	¥13,860 (¥12,600)
324324 ☆	12431SRO	Right Out	¥13,860 (¥12,600)

ダンパー付きキャビネットヒンジ

ステンレススライド蝶番

Ø35mm × 奥行き 11.5mm ボア径で取り付けます。
 開口 98°
 ダンパー内蔵
 ドアの厚さ 15 ~ 32mm に適合
 ドアは任意の位置に停止します。
 ドアが 45° 未満の場合は、静かに自動で閉まります。
 2 個 1 セット

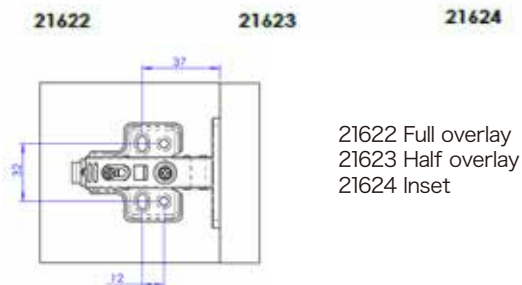
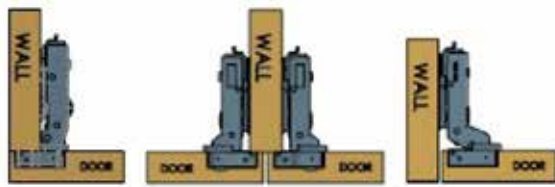

21622 Full overlay
 21623 Half overlay
 21624 Inset

No.	Mfg.No.	仕様	セット	税込価格 (税抜価格)
324351	☆ 21622	Full overlay	2 個セット	¥1,870 (¥1,700)
324352	☆ 21623	Half overlay	2 個セット	¥1,870 (¥1,700)
324353	☆ 21624	Inset	2 個セット	¥1,870 (¥1,700)

チークリング

取り付けのための穴開けサイズ: 39mm
 内径: 30mm
 販売単位: 1 個



No.	Mfg.No.	税込価格 (税抜価格)
324163	☆ KH 28330 1個	¥660 (¥600)

プラスチックリング(木目調)

取り付けのための穴開けサイズ: 38mm
 内径: 32mm
 フランジ径: 44mm



No.	Mfg.No.	深さ	税込価格 (税抜価格)
324294	☆ KH27332	19mm	¥550 (¥500)

ハッチロックファスナー

スプリング付きのボタンが付いているステンレス製のハッチロックです。
 ハッチ側にプレートをつけ、ハッチを下げるとプレートがスライドし、
 ボタンが押されて凹み、ハッチが閉まります。
 開けるときは、ボタンを押して開きます。小さな南京錠でロックできます。
 (南京錠は付属していません)
 裏側にブルリングが付いているものと、付いていないものがあります。

プレートサイズ: 幅 50mm、高さ 34mm
 ボタン径: 14mm



ブルリング付き

No.	Mfg.No.	仕様	税込価格 (税抜価格)
324255	☆ KH11615		¥3,630 (¥3,300)
324256	☆ KH11616	ブルリング付き	¥3,960 (¥3,600)

スライドレール

EXTENSION SLIDE

304 ステンレスフルエクステンション、フロントディスコネクト、
 ポジティブストップ、ノンハンド
 対荷重: 45kg/2 本
 販売単位: 2 本 1 セット



No.	Mfg.No.	A 全長	B 可動距離	税込価格 (税抜価格)
324513	☆ 21355	310mm	300mm	¥8,690 (¥7,900)
324514	☆ 21356	353mm	350mm	¥9,460 (¥8,600)
324515	☆ 21357	406mm	400mm	¥10,340 (¥9,400)

テイクアパートヒンジ

ステンレス製
 取り外し可能なヒンジ
 取付ビスサイズ 5mm
 サイズ: 89 × 59mm



86270 左 86275 右

No.	Mfg.No.	仕様	税込価格 (税抜価格)
324233	☆ 86270	左	¥2,530 (¥2,300)
324234	☆ 86275	右	¥2,530 (¥2,300)

2ピンヒンジ

要に2個のピンを使用することによりヒンジは完全に180°開きます。
肉厚:1.5mm 取付穴径:4.7mm
ステンレス製

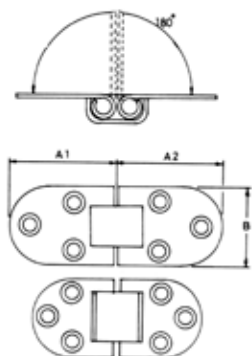

No.	Mfg.No.	A1 × A2 × B	税込価格 (税抜価格)
324228	☆ KH81053	38 × 38 × 38mm	¥1,320 (¥1,200)
324346	☆ KH81049	32 × 32 × 30mm	¥1,320 (¥1,200)
324347	☆ KH81051	41 × 41 × 30mm	¥1,320 (¥1,200)
324349	☆ KH81052	25.5 × 25.5 × 38mm	¥1,320 (¥1,200)

スライディングドアストップ

開いた状態のスライディングドアやスライディングウインドウを開いた状態に固定するストッパーです。

ステンレスにソフトPVCでカバーしています。
サイズ: 展開時 88×32mm、折りたたみ時 73×32mm
販売単位: 1個

開いた状態



閉じた状態

No.	Mfg.No.	税込価格 (税抜価格)
324135	☆ KH12421 1個	¥2,970 (¥2,700)

スライディングドアストップ

開いた状態のスライディングドアやスライディングウインドウを開いた状態に固定するストッパーです。

埋込式で、ドアを開いた時、爪を跳ね上げてドアの動きを止めます。

取り付けのための穴開けサイズ 16×53mm



No.	Mfg.No.	最大サイズ	税込価格 (税抜価格)
324144	☆ KH86487	W23mm × L76mm	¥2,090 (¥1,900)

プラスチックヒンジ (Glass Fill)

プラスチック製のヒンジ、グラスファイバーを充填したナイロンで成形されています。丈夫で軽量です。白色または黒色です。シャフトはステンレスです。表面仕上げ: マットフィニッシュ
取付けビス穴: 4mm (皿穴)

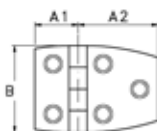

短辺ヒンジ		
A1	A2	B
19mm	37mm	35mm

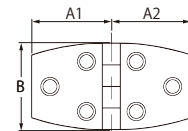

ドアヒンジ		
A1	A2	B
37mm	37mm	35mm

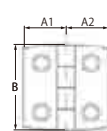

バットヒンジ		
A1	A2	B
19mm	19mm	35mm



ストラップヒンジ		
A1	A2	B
42mm	42mm	26.5mm



Deco バットヒンジ		
A1	A2	B
38mm	38mm	35.5mm

No.	Mfg.No.	サイズ	色	適用	税込価格 (税抜価格)
324371	☆ KH17151	短辺	白色	19+37×35mm	¥550 (¥500)
324372	☆ KH17152	短辺	黒色	19+37×35mm	¥550 (¥500)
324373	☆ KH17153	ドア	白色	37+37×35mm	¥550 (¥500)
324374	☆ KH17154	ドア	黒色	37+37×35mm	¥550 (¥500)
324375	☆ KH17158	バット	白色	19+19×35mm	¥550 (¥500)
324376	☆ KH17159	バット	黒色	19+19×35mm	¥550 (¥500)
324377	☆ KH17186	ストラップ	白色	42+42×26.5mm	¥550 (¥500)
324378	☆ KH17187	ストラップ	黒色	42+42×26.5mm	¥550 (¥500)
324379	☆ KH17188	Deco/バット	白色	38+38×35.5mm	¥660 (¥600)
324380	☆ KH17189	Deco/バット	黒色	38+38×35.5mm	¥660 (¥600)

ピアノヒンジ

ステンレス ピアノヒンジ (蝶番)

※ 幅は開いた状態のサイズです。
肉厚: 0.8mm



在庫限り

No.	Mfg.No.	全幅 × 長さ	税込価格 (税抜価格)
324361	☆ 26612	24mm × 1.8m	¥10,890 (¥9,900)
324362	☆ 26613	24mm × 0.9m	¥5,720 (¥5,200)
324363	☆ 26616	32mm × 1.8m	¥11,660 (¥10,600)
324364	☆ 26618	32mm × 0.9m	¥5,720 (¥5,200)
324365	☆ 26619	38mm × 1.8m	¥12,210 (¥11,100)
324366	☆ 26620	38mm × 0.9m	¥5,940 (¥5,400)

ドア ハッチパーツ

ラウンドリングプル

材質: BSCP プラスにクロームメッキ
ビスサイズ: 3.5mm x 3



No.	Mfg.No.	外径	取付深さ	ビス穴径	税込価格 (税抜価格)
324148 ☆	32421	55 mm	14 mm	3.5mm	¥2,200 (¥2,000)
324149 ☆	32423	51 mm	13 mm	3.5mm	¥1,980 (¥1,800)

沈み取手

材質: プラスにクロームメッキ
サイズ: 縦 48 × 横 39 × 深さ 12mm
取付穴径: 4mm



No.	Mfg.No.	税込価格 (税抜価格)
324150 ☆	86022	¥2,200 (¥2,000)

リングプル

材質: ステンレス



No.	サイズ	H × W × 深さ	取付穴径	税込価格 (税抜価格)
324152 ☆	S	57 × 44 × 8mm	3.5mm	¥880 (¥800)
324153 ☆	L	65 × 56 × 8mm	4mm	¥1,287 (¥1,170)

フラッシュリフティング

材質: ステンレス
サイズ: 縦 57 × 横 76 × 深さ 8mm
取付穴径: 5mm



No.	税込価格 (税抜価格)
324155 ☆	¥1,034 (¥940)

HD フラッシュリフティング

サイズ: 55 × 77mm
深さ: 12mm
取付ビス穴: 4mm
材質: ステンレス 316



No.	Mfg.No.	税込価格 (税抜価格)
324158 ☆	86693	¥3,190 (¥2,900)

ターニングロック&リフトハンドル

ハンドルを持ち上げてひねると下のレバーも回転しロックが外れる構造です。

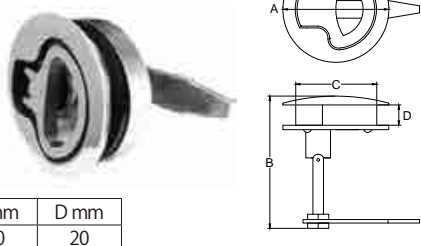

No.	フランジ径	取付穴サイズ	取付板厚	税込価格 (税抜価格)
320731 ☆	62mm	50mm	4 ~ 32mm	¥6,930 (¥6,300)

スラムラッチ

ハンドルを持ち上げるとロック用のつめがスライドしてロックが外れ、ハンドルを元に戻すとロックされる構造です。
材質: 316 ステンレス / プラスチック
バックプレート付き
取付可能厚さ: 3mm ~ 19mm
最大径: 60mm
取付穴開けサイズ: 51mm

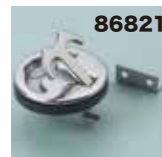

No.	Mfg.No.	外径	取付穴開けサイズ	鍵	税込価格 (税抜価格)
324156 ☆	86821	62 mm	52mm 丸	無	¥6,600 (¥6,000)
324303 ☆	86819	60 mm	52mm 丸	無	¥8,360 (¥7,600)
324304 ☆	86819K	60 mm	52mm 丸	付	¥9,570 (¥8,700)
324335 ☆	86823K-05	スペアキー			¥990 (¥900)

HDハッチラッチ

ハンドルを持ち上げてひねると下のレバーも回転しロックが外れる構造です。
鍵付きと無しがあります。



No.	フランジ径	取付穴サイズ	鍵	取付板厚	税込価格 (税抜価格)
324157 ☆	60mm	51mm	無	4~32mm	¥13,310 (¥12,100)
324300 ☆	60mm	51mm	付	4~32mm	¥12,980 (¥11,800)
324301 ☆	91mm	76mm	無	8~36mm	¥24,310 (¥22,100)
324302 ☆	91mm	76mm	付	8~36mm	¥25,740 (¥23,400)
324335 ☆	スペアキー				¥990 (¥900)

コンプレッションラウンドラッチ



No.	フランジ径	取付穴サイズ	鍵	取付板厚	税込価格 (税抜価格)
324305 ☆	60mm	51mm	無	6 ~ 38mm	¥13,420 (¥12,200)
324306 ☆	60mm	51mm	付	6 ~ 38mm	¥14,740 (¥13,400)
324307 ☆	91mm	76mm	無	11 ~ 40mm	¥26,070 (¥23,700)
324335 ☆	スペアキー				¥990 (¥900)

Tバーラッチ

サイズ (最大)	埋込穴開けサイズ
86 × 68mm	60 × 50mm
96 × 80mm	84 × 68mm



No.	サイズ (最大)	取付板厚	税込価格 (税抜価格)
324309 ☆	86 × 68mm	11 ~ 28mm	¥13,420 (¥12,200)
324310 ☆	86 × 68mm Key付	11 ~ 28mm	¥14,410 (¥13,100)
324311 ☆	96 × 80mm	11 ~ 28mm	¥16,060 (¥14,600)
324312 ☆	96 × 80mm Key付	11 ~ 28mm	¥14,740 (¥13,400)
324335 ☆	スペアキー		¥990 (¥900)

スペアキー for Khan's ハッチラッチ



No.	Mfg.No.	税込価格 (税抜価格)
324335 ☆	86823K-05	¥990 (¥900)

ドア ハッチパーツ

スウィングリングリフター

室内床ハッチの持上用などに使用されます。



21910

86920

Mfg.No.	サイズ	取付深さ	取付穴サイズ
21910	25 × 88mm	28mm	17 × 42mm
86920	21 × 83.5mm	25mm	16 × 57mm

No.	Mfg.No.	材質	税込価格 (税抜価格)
324142	☆ 21910	ステンレス	¥2,200 (¥2,000)
324143	☆ 86920	ステンレス	¥2,640 (¥2,400)

バレルボルト

材質
No.324213 はプラスチッククロームメッキ
その他は 316 ステンレス製です。



No.324213

No.	Mfg.No.	サイズ	取付穴径	税込価格 (税抜価格)
324213	☆ 22125	51 × 30mm	3mm	¥1,760 (¥1,600)
324257	86483	94 × 39mm	4.5mm	¥3,300 (¥3,000)
324258	86484	108 × 39mm	4.5mm	¥3,740 (¥3,400)
324215	☆ 86485	165 × 45mm	4.8mm	¥5,720 (¥5,200)

カップボードキャッチ

材質
プラスチッククロームメッキ
高さ 45mm



No.	Mfg.No.	サイズ	取付穴径	税込価格 (税抜価格)
324355	☆ KH32380	17.5+40 × 37mm	3mm 皿穴	¥3,410 (¥3,100)

プラスチックハンドル (クロームメッキ)

引出しなどのハンドルに最適
材質: プラスチッククロームメッキ
全長: 119mm、幅: 32mm、高さ 29mm



No.	Mfg.No.	サイズ	取付穴径	税込価格 (税抜価格)
324356	☆ KH32340	119 × 32mm	4mm 皿穴	¥2,310 (¥2,100)

ドアファスナー

材質: プラスチッククロームメッキ

① スナップフリー



② ロック付き平型



③ ロック付きL型



No.	Mfg.No.	縦 × 横 × 高mm	ビス穴	税込価格 (税抜価格)	
①	324159	☆ KH32110	45 × 95 × 24	5mm	¥3,190 (¥2,900)
②	324160	☆ KH32251	29 × 90 × 19	4mm	¥2,640 (¥2,400)
③	324161	☆ KH32252	29 × 90 × 19	4mm	¥2,860 (¥2,600)

アオリ止めキャビンドアフック

ベースプレートはプレス、他の部分は鋳物



No.	Mfg.No.	サイズ (ピンセンター間)	税込価格 (税抜価格)
324169	☆ 22102	62mm	¥990 (¥900)
324178	☆ 22103	75mm	¥1,100 (¥1,000)

オートマチック戸当たり

本体取付け座直径: 48mm
高さ: 64mm
ゴム径 21mm
ビス穴径 48mm
受具 24mm × 30mm × 18.6mm



No.	Mfg.No.	税込価格 (税抜価格)
324168	☆ 85019	¥7,700 (¥7,000)

戸当たりゴム

全長 43mm
ゴム径 25mm
高さ 23mm
ビス穴 3mm



No.	税込価格 (税抜価格)
324167	☆ ¥1,485 (¥1,350)

外装品・金具

航海計器

電装品

内装品・配管

外装品・金具

係留用品

エンジン関連

セイルポート

アクセサリ・釣具

安全備品

塗料・メンテナンス

窓 室内金具

テーブルサポート金具

ステンレス製、折りたたみ式で、取り外しできます。
取付壁面から150mmの位置で300kgの荷重に耐えられます。
販売単位:2個1セット

サイズ:奥行き305mm、高さ165mm、幅32mm



No.	Mfg. No.	商品名	税込価格 (税抜価格)
324248 ☆	11320	折畳みテーブルサポート	¥23,320 (¥21,200)

L形ブラケット

ステンレス製
小さな棚の新設やサポートに
板厚:2mm
板幅:14mm
販売単位:1個



No.	Mfg.No.	1辺の長さ	税込価格 (税抜価格)
323971 ☆	21021	38mm	¥440 (¥400)
323972 ☆	21022	60mm	¥550 (¥500)
323973 ☆	21023	76mm	¥660 (¥600)

テーブルブラケット

ステンレス
板厚2mm
サイズ51×85mm
販売単位:2個1セット

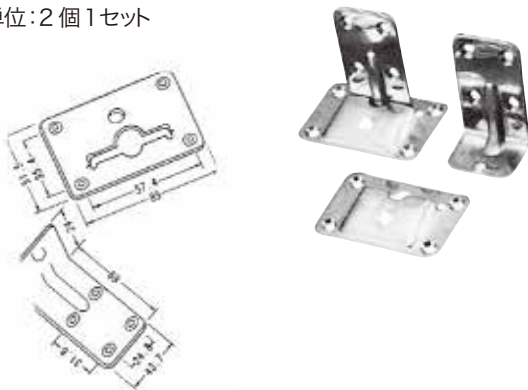

No.	Mfg.No.	税込価格 (税抜価格)
324211 ☆	KH21320	¥3,080 (¥2,800)

ハッチホルダー

ステンレススプリング式、ハッチやドアをワンタッチで開閉できます。
S:4.5kgまでの冷蔵庫の蓋などに、スプリング径11mm
M:20kgまでのハッチホルダーとして、スプリング径13mm
L:45kgまでのハッチに使用できます。スプリング径22mm

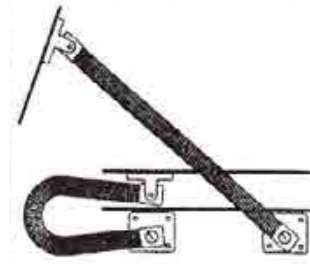

No.	サイズ	取付ビス穴径	税込価格 (税抜価格)
317061 ☆	S 11×220mm	5mm	¥2,090 (¥1,900)
317062 ☆	M 13×260mm	4mm	¥3,080 (¥2,800)
317063 ☆	L 22×320mm	5mm	¥6,380 (¥5,800)

パイプ式ハッチ開閉器



No.	Mfg. No.	伸縮最短～最長	取付穴径	税込価格 (税抜価格)
317064 ☆	21281	250～430mm	5mm	¥5,390 (¥4,900)
317065 ☆	21282	305～530mm	5mm	¥5,720 (¥5,200)

T型ハッチロック

ボルトサイズ:7.8×54mm
ビスサイズ:3.8mm
プラスにクロームメッキ



No.	税込価格 (税抜価格)
324176 ☆	¥3,630 (¥3,200)

ホールダウンファスナー

材質:ステンレス
固定位置を調整できます。
取付穴:5mm



No.	Mfg.No.	税込価格 (税抜価格)
324181 ☆	31130	¥3,520 (¥3,200)

ガススプリング

ステンレス ガススプリング



圧縮圧力は全伸張時の圧力です。
材質: SUS 316

サイズ
ボディー 15mm
シャフト 6mm
ボール 10mm

No.317423 ~ 317428 は
ボディー 18mm
シャフト 8mm

No.	Mfg.No.	伸縮時長さ	伸張時長さ	圧縮圧力	税込価格 (税抜価格)
317411	☆ #1844-10	14cm	19cm	4.5kg	¥19,800 (¥18,000)
317412	☆ #1844	14cm	19cm	9kg	¥21,230 (¥19,300)
317413	☆ #1845	14cm	19cm	18kg	¥21,230 (¥19,300)
317414	☆ #1846	18cm	25cm	9kg	¥21,230 (¥19,300)
317415	☆ #1848	18cm	25cm	18kg	¥21,230 (¥19,300)
317416	☆ #1895-10	22cm	30cm	4.5kg	¥18,150 (¥16,500)
317417	☆ #1895-20	22cm	30cm	9kg	¥18,150 (¥16,500)
317418	☆ #1895-30	22cm	30cm	13.5kg	¥18,150 (¥16,500)
317419	☆ #1849	24cm	38cm	9kg	¥21,230 (¥19,300)
317420	☆ #1850	24cm	38cm	18kg	¥21,230 (¥19,300)
317421	☆ #1851	24cm	38cm	27kg	¥21,230 (¥19,300)
317422	☆ #1894-10	30cm	51cm	4.5kg	¥29,590 (¥26,900)
317423	☆ #1852	30cm	51cm	9kg	¥21,230 (¥19,300)
317424	☆ #1853	30cm	51cm	18kg	¥21,230 (¥19,300)
317425	☆ #1852-50	30cm	51cm	22.5kg	¥21,230 (¥19,300)
317426	☆ #1854	30cm	51cm	27kg	¥21,230 (¥19,300)
317427	☆ #1855	30cm	51cm	40.5kg	¥21,230 (¥19,300)
317428	☆ #1856	30cm	51cm	54kg	¥21,230 (¥19,300)

マウントブラケット

ガススプリング用マウントブラケット



No.	型式	税込価格 (税抜価格)
317459	☆ スタッド	¥1,650 (¥1,500)
317460	☆ フラット	¥2,090 (¥1,900)
317461	☆ フォワード	¥1,760 (¥1,600)

ハンドグリップ(トラディショナル)

ドアの取手に最適
クラシックなデザインのハンドルです。
材質: 316 ステンレス
全長: 162mm、幅: 23mm、高さ: 42mm
クリアランス: 30mm
取付用ビスサイズ: M6
取付ビスピッチ: 140mm
取付用ビス穴深さ: 13mm



No.	Mfg.No.	サイズ	取付ビスサイズ	税込価格 (税抜価格)
324339	KH86245	162 × 23mm	6mm	¥5,280 (¥4,800)

ガススプリング (スチール)



サイズ
ボディー 15mm
シャフト 6mm
ボール 10mm

Mfg.No.#1834,#1839,#1840,#1843
は
ボディー 18mm
シャフト 8mm

圧縮圧力は全伸張時の圧力です。

No.	Mfg.No.	伸縮時長さ	伸張時長さ	圧縮圧力	税込価格 (税抜価格)
317380	☆ #1863	14cm	19cm	9kg	¥7,260 (¥6,600)
317381	☆ #1864	14cm	19cm	18kg	¥7,260 (¥6,600)
317382	☆ #1822	18cm	25cm	9kg	¥7,260 (¥6,600)
317383	☆ #1823	18cm	25cm	18kg	¥7,260 (¥6,600)
317384	☆ #1824	22cm	30cm	9kg	¥7,260 (¥6,600)
317385	☆ #1825	22cm	30cm	14kg	¥7,260 (¥6,600)
317386	☆ #1826	24cm	38cm	9kg	¥7,260 (¥6,600)
317387	☆ #1827	24cm	38cm	14kg	¥7,260 (¥6,600)
317388	☆ #1828	24cm	38cm	18kg	¥7,260 (¥6,600)
317389	☆ #1829	24cm	38cm	27kg	¥7,260 (¥6,600)
317390	☆ #1830	28cm	43cm	9kg	¥7,260 (¥6,600)
317391	☆ #1831	28cm	43cm	14kg	¥7,260 (¥6,600)
317392	☆ #1832	28cm	43cm	18kg	¥7,260 (¥6,600)
317393	☆ #1833	28cm	43cm	27kg	¥7,260 (¥6,600)
317394	☆ #1834*	28cm	43cm	41kg	¥7,260 (¥6,600)
317395	☆ #1835	30cm	51cm	9kg	¥7,480 (¥6,800)
317396	☆ #1836	30cm	51cm	14kg	¥7,480 (¥6,800)
317397	☆ #1837	30cm	51cm	18kg	¥7,480 (¥6,800)
317398	☆ #1838	30cm	51cm	27kg	¥7,480 (¥6,800)
317399	☆ #1839*	30cm	51cm	36kg	¥7,480 (¥6,800)
317400	☆ #1840*	30cm	51cm	41kg	¥7,480 (¥6,800)
317401	☆ #1843*	30cm	51cm	54kg	¥7,480 (¥6,800)

ハンドグリップ(コンテンポラリー)

ドアの取手に最適
モダンなデザインのハンドルです。
材質: 316 ステンレス
全長: 155mm、幅: 33mm、高さ: 49mm
クリアランス: 36mm
取付用ビスサイズ: M6
取付ビスピッチ: 140mm
取付用ビス穴深さ: 13mm



No.	Mfg.No.	サイズ	取付ビスサイズ	税込価格 (税抜価格)
324338	KH86240	155 × 33mm	6mm	¥6,270 (¥5,700)

グラブハンドル

引出しなどのハンドルに最適
材質: ステンレス
全長: 150mm、幅: 49mm、高さ 45mm



No.	Mfg.No.	サイズ	取付穴径	税込価格 (税抜価格)
231601	☆ DM231601	150 × 49mm	6mm 皿穴	¥2,640 (¥2,400)

LENCO ハッチリフト

12V モデルと24V モデルがあります。

LENCO ハッチリフトは、長さ 38cm (縮小時) から 119cm (縮小時) まで各サイズがあります。

38cm の場合ストロークは 10cm です。



※縮めた状態です。

No.	モデル	最短 (mm)	ストローク (mm)	最長 (mm)	税込価格 (税抜価格)
401631	☆ HL-1600 12V	838	406	1,245	¥127,050 (¥115,500)
401632	☆ HL-2000 S 12V	838	508	1,346	¥138,160 (¥125,600)
401633	☆ HL-2000 12V	940	508	1,448	¥138,160 (¥125,600)
401635	☆ HL-2400 12V	1,041	610	1,651	¥150,150 (¥136,500)
401637	☆ HL-3000 12V	1,194	762	1,956	¥160,710 (¥146,100)
401651	☆ HL-1600 24V	838	406	1,245	¥139,480 (¥126,800)
401653	☆ HL-2000 24V	940	508	1,448	¥150,370 (¥136,700)
401655	☆ HL-2400 24V	1,041	610	1,651	¥161,040 (¥146,400)
401657	☆ HL-3000 24V	1,194	762	1,956	¥174,240 (¥158,400)

LENCO ハッチリフト アクセサリー

ステンレスプルピンとステンレススライドブラケットは、もしも、電源が切れたときモーターが廻らないのでリフトできない場合にハッチを少し持ち上げて、ピンを抜きハッチを開ける場合などに適しています。



スライドブラケット



ロッカースイッチ



ステンレスプルピン

No.	Mfg.No.	商品名	税込価格 (税抜価格)
401661	☆ 15096-001	ロッカースイッチ Single	¥16,830 (¥15,300)
401662	☆ 15098-001	ロッカースイッチ Dual	¥22,330 (¥20,300)
401665	☆ 60101-001D	ステンレスプルピン	¥3,740 (¥3,400)
401666	☆ 70381-001	ステンレススライドブラケット	¥15,950 (¥14,500)

縦型ヒンジ

サイズ 38 × 62mm
ビス穴 4.5mm

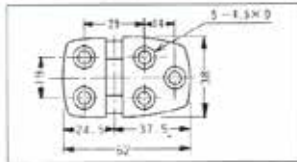

No.	税込価格 (税抜価格)
324220 ☆	¥1,188 (¥1,080)

ステンレスドアヒンジ

サイズ 38 × 75mm
ビス穴 4.5mm

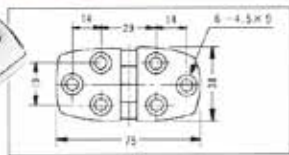

No.	税込価格 (税抜価格)
324221 ☆	¥1,210 (¥1,100)

ストラップヒンジ100

サイズ 28 × 100mm
ビス穴 4.5mm

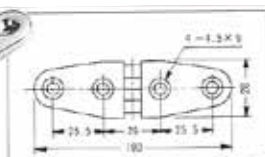

No.	税込価格 (税抜価格)
324222 ☆	¥924 (¥840)

ストラップヒンジ150

サイズ 28 × 150mm
ビス穴 4.5mm

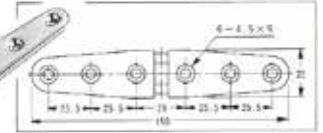

No.	税込価格 (税抜価格)
324223 ☆	¥1,067 (¥970)

縦型ヒンジ130

サイズ 38 × 130mm
ビス穴 4.5mm



No.	税込価格 (税抜価格)
324224 ☆	¥1,716 (¥1,560)

ストラップヒンジ

ステンレス鋳物 SUS 316

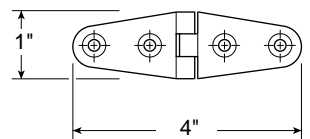

86025

No.	Mfg.No.	サイズ	取付穴径 × 穴数	税込価格 (税抜価格)
403230	☆ 86025	102 × 27 × 4.2mm	5mm × 4	¥1,870 (¥1,700)
403231	☆ 86026	150 × 29 × 4.4mm	6mm × 4	¥2,200 (¥2,000)
403232	☆ 86204	159 × 27 × 4.2mm	5mm × 6	¥2,640 (¥2,400)

アイボルト



No.	ネジサイズ	税込価格 (税抜価格)
325253 ☆	6 × 14mm	¥550 (¥500)
325254 ☆	8 × 14mm	¥605 (¥550)
325255 ☆	10 × 18mm	¥660 (¥600)

アイナット



No.	ネジサイズ	税込価格 (税抜価格)
325257 ☆	6 × 16mm	¥605 (¥550)
325258 ☆	8 × 19mm	¥660 (¥600)
325259 ☆	10 × 25mm	¥770 (¥700)

Eリング



No.	ネジサイズ	税込価格 (税抜価格)
325146 ☆	5mm	¥22 (¥20)
325147 ☆	6mm	¥33 (¥30)
325148 ☆	8mm	¥44 (¥40)

グリップ付きボルト

PL プラスチックグリップ



1/4" = 6.4mm

No.	サイズ (径 × 長さ)	税込価格 (税抜価格)
324002 ☆	1/4" × 17mm	¥440 (¥400)
324003 ☆	1/4" × 25mm	¥440 (¥400)
324004 ☆	1/4" × 28mm	¥440 (¥400)

ブラインドリベット

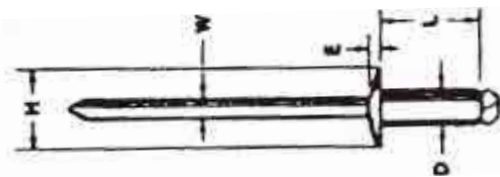

※ () 内数値は最大締め厚さ

モネルリベット

No.	径 × L(有効長)	入数	税込価格 (税抜価格)
325280 ☆	3.2mm × 6.1(3.2)mm	1本	¥88 (¥80)
325281 ☆	3.2mm × 8.9(6.4)mm	1本	¥99 (¥90)
325282 ☆	4.0mm × 9.4(6.4)mm	1本	¥121 (¥110)
325286 ☆	4.8mm × 7.6(3.2)mm	1本	¥165 (¥150)
325287 ☆	4.8mm × 9.1(4.8)mm	1本	¥176 (¥160)
325288 ☆	4.8mm × 9.9(6.4)mm	1本	¥176 (¥160)
325289 ☆	4.8mm × 12.7(8.0)mm	1本	¥209 (¥190)
325290 ☆	4.8mm × 16.5(12.7)mm	1本	¥319 (¥290)
325291 ☆	6.4mm × 12.7(6.4)mm	1本	¥440 (¥400)
325292 ☆	6.4mm × 17.8(12.7)mm	1本	¥539 (¥490)

アルミ&アルミリベット

No.	径 × L(有効長)	入数	税込価格 (税抜価格)
325261 ☆	4.0 × 6.9(3.2)mm	10本	¥209 (¥190)
325262 ☆	4.0 × 8.6(4.8)mm	10本	¥209 (¥190)
325263 ☆	4.0 × 10.4(6.4)mm	10本	¥220 (¥200)
325264 ☆	4.8 × 11.1(6.4)mm	10本	¥286 (¥260)
325265 ☆	4.8 × 14.7(9.7)mm	10本	¥363 (¥330)
325266 ☆	4.8 × 18.2(12.8)mm	10本	¥429 (¥390)

ステンスリベット

No.	径 × L(有効長)	入数	税込価格 (税抜価格)
325267 ☆	4.0 × 8.6(4.8)mm	1本	¥77 (¥70)
325268 ☆	4.0 × 10.2(6.4)mm	1本	¥77 (¥70)
325269 ☆	4.0 × 13.3(9.6)mm	1本	¥110 (¥100)
325270 ☆	4.8 × 10.8(6.4)mm	1本	¥88 (¥80)
325271 ☆	4.8 × 14(9.6)mm	1本	¥110 (¥100)
325272 ☆	4.8 × 17.2(12.8)mm	1本	¥121 (¥110)
325273 ☆	4.8 × 21.6(19.9)mm	1本	¥143 (¥130)
325274 ☆	4.8 × 23.5(19.2)mm	1本	¥176 (¥160)

打ち込みリベット

ハンマーで打つだけでリベット作業ができます。

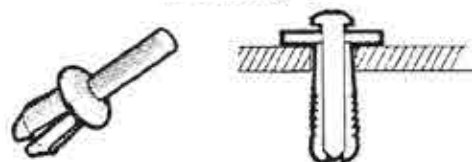

No.	径 × L (有効長)	入数	税込価格 (税抜価格)
325276 ☆	5 × 12 (6) mm	1本	¥165 (¥150)

ステンレスボルト ワッシャー

ボルト(丸頭)

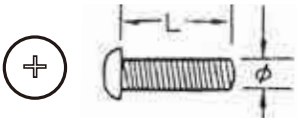

ナット、平ワッシャ付き

No.	サイズ	入数	税込価格 (税抜価格)
325001	☆ 4×15mm	5本	¥143 (¥130)
325002	☆ 4×30mm	4本	¥143 (¥130)
325003	☆ 4×40mm	3本	¥143 (¥130)
325004	☆ 4×45mm	3本	¥143 (¥130)
325005	☆ 4×50mm	2本	¥143 (¥130)
325007	☆ 5×15mm	3本	¥143 (¥130)
325008	☆ 5×30mm	2本	¥143 (¥130)
325009	☆ 5×40mm	2本	¥176 (¥160)
325010	☆ 5×45mm	2本	¥187 (¥170)
325011	☆ 5×50mm	2本	¥209 (¥190)
325012	☆ 5×70mm	2本	¥264 (¥240)
325014	☆ 6×15mm	3本	¥143 (¥130)
325015	☆ 6×20mm	3本	¥143 (¥130)
325016	☆ 6×30mm	2本	¥143 (¥130)
325017	☆ 6×40mm	2本	¥176 (¥160)
325018	☆ 6×50mm	2本	¥187 (¥170)
325019	☆ 6×60mm	2本	¥220 (¥200)
325020	☆ 6×75mm	2本	¥286 (¥260)

以下ナット、ワッシャ別売り

No.	サイズ	入数	税込価格 (税抜価格)
325022	☆ 8×30mm	1本	¥121 (¥110)
325023	☆ 8×50mm	1本	¥143 (¥130)
325024	☆ 8×75mm	1本	¥220 (¥200)
325025	☆ 8×100mm	1本	¥363 (¥330)

ボルト(皿頭)

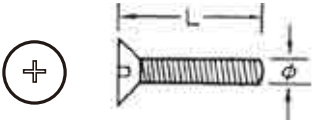

ナット、平ワッシャ付き

No.	サイズ	入数	税込価格 (税抜価格)
325031	☆ 4×15mm	5本	¥143 (¥130)
325032	☆ 4×30mm	4本	¥143 (¥130)
325033	☆ 4×40mm	3本	¥143 (¥130)
325034	☆ 4×45mm	3本	¥143 (¥130)
325035	☆ 4×50mm	2本	¥143 (¥130)
325037	☆ 5×15mm	3本	¥143 (¥130)
325038	☆ 5×30mm	2本	¥143 (¥130)
325039	☆ 5×40mm	2本	¥176 (¥160)
325040	☆ 5×45mm	2本	¥187 (¥170)
325041	☆ 5×50mm	2本	¥209 (¥190)
325042	☆ 5×70mm	2本	¥264 (¥240)
325044	☆ 6×15mm	3本	¥143 (¥130)
325045	☆ 6×20mm	3本	¥143 (¥130)
325046	☆ 6×30mm	2本	¥143 (¥130)
325047	☆ 6×40mm	2本	¥176 (¥160)
325048	☆ 6×50mm	2本	¥187 (¥170)
325049	☆ 6×60mm	2本	¥220 (¥200)
325050	☆ 6×75mm	2本	¥286 (¥260)

以下ナット、ワッシャ別売り

No.	サイズ	入数	税込価格 (税抜価格)
325052	☆ 8×30mm	1本	¥121 (¥110)
325053	☆ 8×50mm	1本	¥143 (¥130)
325054	☆ 8×75mm	1本	¥220 (¥200)
325055	☆ 8×100mm	1本	¥363 (¥330)

ボルト(オーバルヘッド)

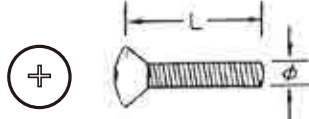

ナット、平ワッシャ付き

No.	サイズ	入数	税込価格 (税抜価格)
325064	☆ 4×15mm	5本	¥143 (¥130)
325065	☆ 4×30mm	4本	¥143 (¥130)
325066	☆ 4×40mm	3本	¥143 (¥130)
325067	☆ 4×50mm	2本	¥143 (¥130)
325069	☆ 5×15mm	3本	¥143 (¥130)
325070	☆ 5×30mm	2本	¥143 (¥130)
325071	☆ 5×40mm	2本	¥176 (¥160)
325072	☆ 5×50mm	2本	¥209 (¥190)
325073	☆ 5×70mm	2本	¥264 (¥240)
325075	☆ 6×15mm	3本	¥143 (¥130)
325076	☆ 6×30mm	2本	¥143 (¥130)
325077	☆ 6×40mm	2本	¥176 (¥160)
325078	☆ 6×50mm	2本	¥187 (¥170)
325079	☆ 6×60mm	2本	¥220 (¥200)
325080	☆ 6×75mm	2本	¥286 (¥260)

ロゼットワッシャ



プラス クロームメッキ
1枚価格

No.	ボルトサイズ	外径×肉厚	税込価格 (税抜価格)
325123	☆ 4mm	12×2.5	¥66 (¥60)
325124	☆ 5mm	14×3.5	¥66 (¥60)
325125	☆ 6mm	16×4.0	¥88 (¥80)

ワイドワッシャ



1枚価格

No.	ボルトサイズ	外径×肉厚	税込価格 (税抜価格)
325130	☆ 4mm	16×1.0	¥33 (¥30)
325131	☆ 5mm	18×1.6	¥33 (¥30)
325132	☆ 6mm	25×1.0	¥44 (¥40)
325133	☆ 8mm	22×1.6	¥44 (¥40)
325134	☆ 10mm	25×1.6	¥66 (¥60)
325135	☆ 12mm	32×2.0	¥77 (¥70)

スプリングワッシャ



1枚価格

No.	ボルトサイズ	税込価格 (税抜価格)
325138	☆ 4mm	¥33 (¥30)
325139	☆ 5mm	¥33 (¥30)
325140	☆ 6mm	¥44 (¥40)
325141	☆ 8mm	¥44 (¥40)
325142	☆ 10mm	¥66 (¥60)
325143	☆ 12mm	¥77 (¥70)

タッピング 皿頭

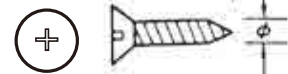

No.	サイズ	入数	税込価格 (税抜価格)
325195	☆ 3×10mm	10本	¥143 (¥130)
325196	☆ 3×15mm	10本	¥143 (¥130)
325197	☆ 3×20mm	9本	¥143 (¥130)
325198	☆ 3×25mm	8本	¥143 (¥130)
325199	☆ 3×30mm	8本	¥143 (¥130)
325200	☆ 4×10mm	9本	¥143 (¥130)
325201	☆ 4×15mm	8本	¥143 (¥130)
325202	☆ 4×25mm	6本	¥143 (¥130)
325203	☆ 4×30mm	6本	¥143 (¥130)
325204	☆ 4×40mm	4本	¥143 (¥130)
325205	☆ 5×10mm	6本	¥143 (¥130)
325206	☆ 5×20mm	6本	¥143 (¥130)
325207	☆ 5×30mm	5本	¥143 (¥130)
325208	☆ 5×40mm	4本	¥176 (¥160)
325209	☆ 5×50mm	4本	¥187 (¥170)

袋ナット(キャップナット)



ISO規格
1個価格

No.	サイズ	税込価格 (税抜価格)
325160	☆ 4mm	¥77 (¥70)
325161	☆ 5mm	¥77 (¥70)
325162	☆ 6mm	¥88 (¥80)
325163	☆ 8mm	¥143 (¥130)
325164	☆ 10mm	¥220 (¥200)
325165	☆ 12mm	¥396 (¥360)

ナット



ISO規格
1個価格

No.	サイズ	税込価格 (税抜価格)
325106	☆ 4mm	¥22 (¥20)
325107	☆ 5mm	¥22 (¥20)
325108	☆ 6mm	¥22 (¥20)
325109	☆ 8mm	¥33 (¥30)
325110	☆ 10mm	¥66 (¥60)
325111	☆ 12mm	¥77 (¥70)

ロックナット



ナイロン付ロックナット
ISO規格
1個価格

No.	ボルトサイズ	税込価格 (税抜価格)
325152	☆ 4mm	¥66 (¥60)
325153	☆ 5mm	¥77 (¥70)
325154	☆ 6mm	¥99 (¥90)
325155	☆ 8mm	¥176 (¥160)
325156	☆ 10mm	¥253 (¥230)
325157	☆ 12mm	¥363 (¥330)

クリング(ナットキャップ)



白色プラスチック
1個価格

No.	ボルトサイズ	対辺サイズ	税込価格 (税抜価格)
325168	☆ 4mm	7mm	¥33 (¥30)
325170	☆ 5mm	8mm	¥44 (¥40)
325172	☆ 6mm	10mm	¥44 (¥40)
325173	☆ 8mm	13mm	¥55 (¥50)

タッピング

タッピングビス 丸頭

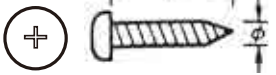

No.	サイズ	入数	税込価格 (税抜価格)
325177	☆ 3×10mm	10本	¥143 (¥130)
325178	☆ 3×15mm	10本	¥143 (¥130)
325179	☆ 3×20mm	9本	¥143 (¥130)
325180	☆ 3×25mm	8本	¥143 (¥130)
325181	☆ 3×30mm	8本	¥143 (¥130)
325182	☆ 4×10mm	9本	¥143 (¥130)
325183	☆ 4×15mm	8本	¥143 (¥130)
325184	☆ 4×25mm	6本	¥143 (¥130)
325185	☆ 4×30mm	6本	¥143 (¥130)
325186	☆ 4×40mm	4本	¥143 (¥130)
325187	☆ 5×10mm	6本	¥143 (¥130)
325188	☆ 5×20mm	6本	¥143 (¥130)
325189	☆ 5×30mm	5本	¥143 (¥130)
325190	☆ 5×40mm	4本	¥176 (¥160)
325191	☆ 5×50mm	4本	¥187 (¥170)

タッピング(トラス)

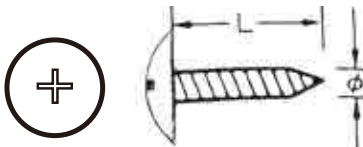

No.	サイズ	入数	税込価格 (税抜価格)
325215	☆ 3×10mm	10本	¥143 (¥130)
325216	☆ 3×15mm	10本	¥143 (¥130)
325217	☆ 3×20mm	9本	¥143 (¥130)
325218	☆ 3×25mm	8本	¥143 (¥130)
325219	☆ 3×30mm	8本	¥143 (¥130)
325220	☆ 4×10mm	9本	¥143 (¥130)
325221	☆ 4×15mm	8本	¥143 (¥130)
325222	☆ 4×25mm	6本	¥143 (¥130)
325223	☆ 4×30mm	6本	¥143 (¥130)
325224	☆ 4×40mm	4本	¥143 (¥130)
325225	☆ 5×10mm	6本	¥143 (¥130)
325226	☆ 5×20mm	6本	¥143 (¥130)
325227	☆ 5×30mm	5本	¥154 (¥140)
325228	☆ 5×40mm	4本	¥176 (¥160)
325229	☆ 5×50mm	4本	¥187 (¥170)

タッピング (オーバルヘッド)

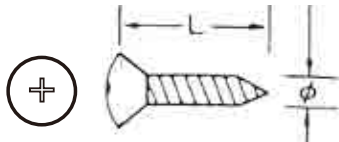

No.	サイズ	入数	税込価格 (税抜価格)
325234	☆ 3×10mm	10本	¥143 (¥130)
325235	☆ 3×15mm	10本	¥143 (¥130)
325236	☆ 3×20mm	9本	¥143 (¥130)
325237	☆ 3×25mm	8本	¥143 (¥130)
325238	☆ 3×30mm	8本	¥143 (¥130)
325239	☆ 4×10mm	9本	¥143 (¥130)
325240	☆ 4×15mm	8本	¥143 (¥130)
325241	☆ 4×25mm	6本	¥143 (¥130)
325242	☆ 4×30mm	6本	¥143 (¥130)
325243	☆ 4×40mm	4本	¥143 (¥130)
325244	☆ 5×10mm	6本	¥143 (¥130)
325245	☆ 5×20mm	6本	¥154 (¥140)
325246	☆ 5×30mm	5本	¥154 (¥140)
325247	☆ 5×40mm	4本	¥176 (¥160)
325248	☆ 5×50mm	4本	¥187 (¥170)

インチ規格ボルト

サイズ#8は5/32インチ(約4mm)、#10は3/16インチ(約4.8mm)、1/4"は6.4mmです。32.24.20.18はネジ山のピッチを表しています。1インチ(25.4mm)に何山有るかを表しています。

皿頭ボルト

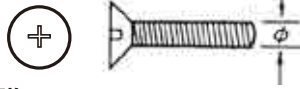

一本価格

No.	サイズ	長さ	税込価格 (税抜価格)
324561	☆ #8-32	5/8"	¥44 (¥40)
324562	☆ #8-32	1"	¥55 (¥50)
324563	☆ #8-32	1-1/2"	¥77 (¥70)
324564	☆ #8-32	2"	¥143 (¥130)
324571	☆ #10-24	5/8"	¥55 (¥50)
324572	☆ #10-24	1"	¥99 (¥90)
324573	☆ #10-24	1-1/2"	¥132 (¥120)
324574	☆ #10-24	2"	¥165 (¥150)
324581	☆ 1/4"-20	5/8"	¥88 (¥80)
324582	☆ 1/4"-20	1"	¥143 (¥130)
324584	☆ 1/4"-20	2"	¥220 (¥200)
324591	☆ 5/16"-18	1"	¥275 (¥250)
324592	☆ 5/16"-18	1-1/2"	¥275 (¥250)
324593	☆ 5/16"-18	2"	¥440 (¥400)
324594	☆ 5/16"-18	3"	¥693 (¥630)
324595	☆ 5/16"-18	4"	¥968 (¥880)
324601	☆ 3/8"-16	1-1/2"	¥605 (¥550)
324602	☆ 3/8"-16	2"	¥825 (¥750)
324603	☆ 3/8"-16	3"	¥968 (¥880)
324604	☆ 3/8"-16	4"	¥1,430 (¥1,300)

六角頭ボルト



一本価格

No.	サイズ	長さ	税込価格 (税抜価格)
324661	☆ 1/4"-20	1"	¥143 (¥130)
324662	☆ 1/4"-20	1-1/2"	¥275 (¥250)
324663	☆ 1/4"-20	2"	¥275 (¥250)
324664	☆ 1/4"-20	3"	¥495 (¥450)
324665	☆ 1/4"-20	4"	¥550 (¥500)
324671	☆ 5/16"-18	1"	¥275 (¥250)
324672	☆ 5/16"-18	1-1/2"	¥385 (¥350)
324673	☆ 5/16"-18	2"	¥495 (¥450)
324674	☆ 5/16"-18	3"	¥693 (¥630)
324675	☆ 5/16"-18	4"	¥825 (¥750)
324681	☆ 3/8"-16	1-1/2"	¥605 (¥550)
324682	☆ 3/8"-16	2"	¥770 (¥700)
324683	☆ 3/8"-16	3"	¥968 (¥880)
324684	☆ 3/8"-16	4"	¥1,320 (¥1,200)

キャップナット(インチ規格)



一個価格

No.	ネジサイズ	税込価格 (税抜価格)
324691	☆ #8-32	¥264 (¥240)
324694	☆ 1/4"-20	¥209 (¥190)

キャップボルト(インチ規格)



一本価格

No.	ネジサイズ	税込価格 (税抜価格)
324701	1/4-20 × 3/4"	¥154 (¥140)
324702	5/16-18 × 1"	¥418 (¥380)
324703	3/8-16 × 1"	¥660 (¥600)

ナベ頭ボルト

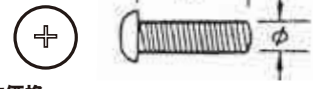

一本価格

No.	サイズ	長さ	税込価格 (税抜価格)
324611	☆ #8-32	3/4"	¥77 (¥70)
324612	☆ #8-32	1"	¥88 (¥80)
324613	☆ #8-32	1-1/2"	¥99 (¥90)
324614	☆ #8-32	2"	¥110 (¥100)
324621	☆ #10-24	5/8"	¥99 (¥90)
324622	☆ #10-24	1"	¥110 (¥100)
324623	☆ #10-24	1-1/2"	¥143 (¥130)
324624	☆ #10-24	2"	¥165 (¥150)
324632	☆ 1/4"-20	1"	¥198 (¥180)
324633	☆ 1/4"-20	1-1/2"	¥253 (¥230)
324634	☆ 1/4"-20	2"	¥308 (¥280)
324641	☆ 5/16"-18	1"	¥330 (¥300)
324642	☆ 5/16"-18	1-1/2"	¥440 (¥400)
324643	☆ 5/16"-18	2"	¥495 (¥450)
324644	☆ 5/16"-18	3"	¥550 (¥500)
324645	☆ 5/16"-18	4"	¥968 (¥880)
324652	☆ 3/8"-16	2"	¥935 (¥850)
324653	☆ 3/8"-16	3"	¥1,650 (¥1,500)
324654	☆ 3/8"-16	4"	¥2,090 (¥1,900)

ナット(インチ規格)



ステンレス
1個価格

No.	サイズ	税込価格 (税抜価格)
324553	☆ #8-32	¥44 (¥40)
324554	☆ #10-24	¥44 (¥40)
324555	☆ #10-32	¥55 (¥50)
324556	☆ 1/4"-20	¥77 (¥70)
324557	☆ 5/16"-18	¥110 (¥100)
324558	☆ 3/8"-16	¥154 (¥140)

ロックナット(インチ規格)



ナイロン付ロックナット
1個価格

No.	ネジサイズ	税込価格 (税抜価格)
324543	☆ #8-32	¥88 (¥80)
324544	☆ #10-24	¥77 (¥70)
324545	☆ #10-32	¥77 (¥70)
324546	☆ 1/4"-20	¥99 (¥90)
324547	☆ 5/16"-18	¥143 (¥130)
324548	☆ 3/8"-16	¥220 (¥200)

#10は約4.8mmです。
#10-32は、mm規格ISOの5mmとよく間違えます。5mmのナットを付けた時、ガタを感じたら注意!です。

サンブレラ カバークロス made in USA

10年間太陽光線を受けてもほとんど色落ちしないアクリルオーニング用布地です。アメリカのボート・ヨットのオーニング・カバー用として非常に人気があり、多用されています。ホテルエントランスのテントやプールサイドでも使用されています。

46インチ/117cm幅と60インチ152cm幅があります。標準色とプレミアム(特別)色があります。

標準色 46インチ(117cm)幅

No.	Mfg.No.	色	色
530143	☆ FS/4601	Pacific Blue	パシフィックブルー
530149	☆ FS/4630	Cadet Grey	カデットグレー
530138	☆ FS/4608	Jet Black	ジェットブラック
530139	☆ FS/4604	Natural	ナチュラル
530144	☆ FS/4626	Navy	ネイビー
530150	☆ FS/4646	Captain Navy	キャプテンネイビー

プレミアム色 46インチ(117cm)幅

No.	Mfg.No.	色	色
530147	☆ FS/4631*	Burgundy	バーガンディー
530141	☆ FS/4603*	Jockey Red	ジョッキークーレッド
530181	☆ FS/4637*	Forest Green	フォレストグリーン

標準色 60インチ(152cm)幅

No.	Mfg.No.	色	色
530153	☆ FS/6001	Pacific Blue	パシフィックブルー
530155	☆ FS/6030	Cadet Grey	カデットグレー
530156	☆ FS/6046	Captain Navy	キャプテンネイビー
530167	☆ FS/6026	Navy	ネイビー
530154	☆ FS/6028	Tost	トースト

プレミアム色 60インチ(152cm)幅

No.	Mfg.No.	色	色
530157	☆ FS/6031*	Burgundy	バーガンディー
530159	☆ FS/6003*	Jockey Red	ジョッキークーレッド
530162	☆ FS/6037*	Forest Green	フォレストグリーン



パシフィックブルー

ネイビー

カデットグレー

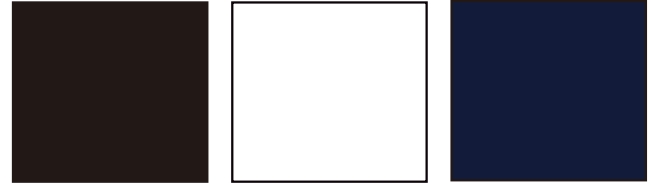

ジェットブラック

ナチュラル

キャプテンネイビー



ジョッキークーレッド*

フォレストグリーン*

バーガンディー*

価格は1Mあたり価格です。1ロールは約50M前後(乱尺)

色	幅	税込価格/M	(税抜価格/M)
標準色	46インチ	¥7,810	(¥7,100)
プレミアム色	46インチ	¥8,910	(¥8,100)
標準色	60インチ	¥9,570	(¥8,700)
プレミアム色	60インチ	¥10,780	(¥9,800)

トランポリンクロス

FH374BK: 目の詰まった斜子織り、270g/M2 (20 フィートクラスまでのカタマランのトランポリンに最適です。

FH590: ポリエステルメッシュにビニールコーティングされています。848g/M2 紫外線による劣化防止、カビ防止加工済み。黒色と白色があります。

FH592WT: NFPA 701 (難燃性) 1017g/M2 大型カタマラン・トリマラン艇のトランポリンに最適です。

※ 価格は1M当たりの価格です。



FH374BK

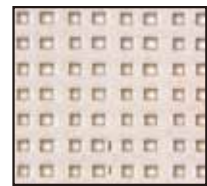

FH590WT



FH590BK

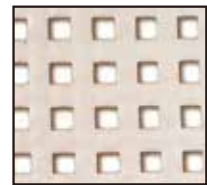

FH592WT

No.	Mfg.No.	商品名	色	幅	税込価格/M	(税抜価格/M)
530127	☆ FH374BK	トランポリンクロス	黒色	1880mm	¥7,810	(¥7,100)
530200	☆ FH590WT	HD トランポリンクロス	白色	1800mm	¥24,640	(¥22,400)
530201	☆ FH590BK	HD トランポリンクロス	黒色	1800mm	¥24,640	(¥22,400)
530202	☆ FH592WT	HD スーパートランポリンクロス	白色	1800mm	¥31,350	(¥28,500)

メッシュクロス

FH160: スリープニット、9×9 ポリエステルニット、ビニールコーティング、220g/M2

FH063WT: ポリエステルニットメッシュ、安全ネットや通気性を求めるパネルに使用します。339g/M2

※ 価格は1M当たりの価格です。



FH160WT



FH163WT

(在庫限り)

No.	Mfg.No.	商品名	色	幅	税込価格/M	(税抜価格)
510023	☆ FH160WT	メッシュクロス	白色	1520mm	¥3,300	(¥3,000)
530125	☆ FH063WT	HDニットメッシュ	白色	1800mm	¥8,140	(¥7,400)

セイルリペア

ナイロンリペアテープ

裏ノリ付き
幅 5cm × 長さ 7.6M

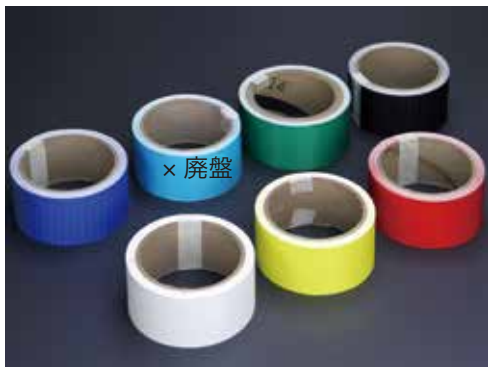

No.	色	税込価格 (税抜価格)
316034 ☆	白色	¥2,860 (¥2,600)
316035 ☆	GOLD	¥2,860 (¥2,600)
316037 ☆	RED	¥2,860 (¥2,600)
316040 ☆	DARK BLUE	¥2,860 (¥2,600)
316042 ☆	GREEN	¥2,860 (¥2,600)
316044 ☆	BLACK	¥2,860 (¥2,600)

※ ライトブルー色は廃盤です。

平織り糸

セイル補修やロープエンド処理に最適
ワックス処理された平らに織られた糸です。
国内ではあまり流通していません。

幅 : 3.2mm
長さ : 500yds (約 450M)



No.	Mfg.No.	色	税込価格 (税抜価格)
507025 ☆	EW352	白色(Natural)	¥15,510 (¥14,100)
507026	EW352BK	黒色	¥20,020 (¥18,200)

ワックス付きトワイン

1巻き長さ: 約 6メートル
販売単位: 1個



No.	Mfg.No.	色	税込価格 (税抜価格)
316054 ☆	EW500	白色(Natural)	¥858 (¥780)

ダクロンリペアテープ

ダクロンセイルクロスに接着剤が着いています。
白色
長さ: 4M



No.	幅	税込価格 (税抜価格)
506008 ☆	5cm	¥2,090 (¥1,900)
506009 ☆	7.5cm	¥2,860 (¥2,600)

ボートカバーリペアテープ

オーニングやボートカバーの応急修理に最適です。
乾いた面に貼り付けます。
※パッケージ写真と商品名が異なりますが、内容は同じです。



色: 透明

No.	Mfg.No.	サイズ	税込価格 (税抜価格)
316221 ☆	RE3868	75mm × 4.57m	¥4,510 (¥4,100)
316243 ☆	RE3848	75mm × 4.57m	¥4,510 (¥4,100)

セイルリペアパッチテープ

スーパークリアー(透明)、耐紫外線、柔軟性があり、引き裂きに強く、接着剤は強固です。



色: 透明

No.	Mfg.No.	サイズ	税込価格 (税抜価格)
316220 ☆	RE3843	75mm × 4.57 m	¥4,510 (¥4,100)
316242 ☆	RE1175	150mm × 3.05 m	¥8,250 (¥7,500)

マーロー・トワイン

#4 0.8mm
41M 巻き
販売単位: 1個



No.	色	税込価格 (税抜価格)
316055 ☆	白	¥1,760 (¥1,600)
316056 ☆	青	¥1,980 (¥1,800)
316057 ☆	赤	¥1,980 (¥1,800)
316058 ☆	黄	¥1,980 (¥1,800)
316048 ☆	緑	¥1,980 (¥1,800)
316049 ☆	黒	¥1,980 (¥1,800)

ショックコードフック

ショックコードフック



No.	ショックコードサイズ		税込価格 (税抜価格)	
111160 ☆	4mm 用	白色	¥154	(¥140)
111161 ☆	4mm 用	黒色	¥154	(¥140)
111162 ☆	6mm 用	白色	¥165	(¥150)
111163 ☆	6mm 用	黒色	¥165	(¥150)
111164 ☆	8mm 用	白色	¥198	(¥180)
111165 ☆	8mm 用	黒色	¥198	(¥180)
111166 ☆	10mm 用	白色	¥275	(¥250)

セルフテリングプラスチックフック

ショックコードの端末用フック、ショックコードとフックの接続が簡単です。



セルフテリングフック単品

No.	サイズ		税込価格 (税抜価格)	
111131 ☆	小	5~6mm 用	¥198	(¥180)
111133 ☆	大	8mm 用	¥231	(¥210)

セルフテリング ロープエンド / アイエンド

ショックコードやロープなどの端末処理に使用します。
ロープサイズ: 6mm (6個パック)

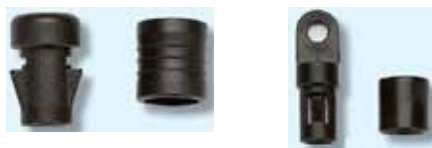

No.	Mfg.No.			税込価格 (税抜価格)	
111194 ☆	20009-B	ロープエンド	6mm	¥550	(¥500)
111193 ☆	20008-B	アイエンド	6mm	¥550	(¥500)
111195	20010	フック	6-7mm 用	¥1,210	(¥1,100)

クローバー デッキラインガイド

アイストラップの様な使い方しています。
6mm サイズのショックコードが通過します。
最大幅: 47mm
材質: 黒色ナイロン
販売単位: 6個1セット



No.	Mfg.No.	入数	税込価格 (税抜価格)	
111113 ☆	20013	6個	¥990	(¥900)

ショックコードカバークリップ

オープニングの端に取付てラッシングノブなどへショックコードを掛けてオープニングを固定する部品です。



No.	Mfg.No.	色	税込価格 (税抜価格)	
503043 ☆	G040WT	白色	¥1,430	(¥1,300)
503044 ☆	G040BK	黒色	¥1,430	(¥1,300)

ショックコード ラッシング ノブ

ショックコードをアイにして架けるために船体へ取り付けるノブです。
5~6mm コード用
取付けビスサイズ: 5mm



No.			税込価格 (税抜価格)	
324147 ☆	白色		¥275	(¥250)
324145 ☆	黒色		¥275	(¥250)

オリーブフック

ショックコードとともに使用する長さを簡単に調整できる
ショックコード用クリートです。セイルラッシングなどに使用できます。



オリーブフック単品

No.	サイズ	色	税込価格 (税抜価格)	
111140 ☆	4/5mm 用	ピンク	¥209	(¥190)
111141 ☆	6mm 用	ライラック (紫)	¥209	(¥190)
111144 ☆	8mm 用	レッド	¥297	(¥270)

ラウンド デッキラインガイド

円形のロープガイドです。
6mm サイズのロープを使用可能
最大幅: 38/30/27mm
材質: 黒色ナイロン
販売単位: 6個1セット



No.	Mfg.No.	最大幅	入数	税込価格 (税抜価格)	
111116 ☆	20014/2	38mm	6個	¥770	(¥700)
111115 ☆	20014	30mm	6個	¥770	(¥700)
111114 ☆	20014/1	27mm	6個	¥770	(¥700)

ショックコード

ショックコード 白色

ポリエステルカバー、中は丸ゴムを使用、材質は最高のグレードを使用しています。



ブルーフレックス (白地にブルーの斑点)

販売単位: 1M 単位の切り売り / 50M 巻き / 100M 巻き

白色 : 切り売り

No.	サイズ	色	税込価格/M (税抜価格/M)
110401 ☆	3mm	白	1M 当たり ¥132 (¥120)
110403 ☆	4mm	白	1M 当たり ¥143 (¥130)
110405 ☆	5mm	白	1M 当たり ¥176 (¥160)
110407 ☆	6mm	白	1M 当たり ¥198 (¥180)
110409 ☆	8mm	白	1M 当たり ¥253 (¥230)
110411 ☆	10mm	白	1M 当たり ¥385 (¥350)
110413 ☆	12mm	白	1M 当たり ¥858 (¥780)
110415 ☆	14mm	白	1M 当たり ¥1,100 (¥1,000)

白色 : 50M 巻き

No.	サイズ	色	税込価格 (税抜価格)
110442 ☆	3mm	白	50M 巻き ¥5,170 (¥4,700)
110443 ☆	4mm	白	50M 巻き ¥5,610 (¥5,100)
110445 ☆	5mm	白	50M 巻き ¥7,260 (¥6,600)
110447 ☆	6mm	白	50M 巻き ¥8,910 (¥8,100)
110449 ☆	8mm	白	50M 巻き ¥10,450 (¥9,500)
110451 ☆	10mm	白	50M 巻き ¥15,950 (¥14,500)
110452 ☆	12mm	白	50M 巻き ¥35,420 (¥32,200)
110453 ☆	14mm	白	50M 巻き ¥41,800 (¥38,000)

白色 : 100M 巻き

No.	サイズ	色	税込価格 (税抜価格)
110421 ☆	3mm	白	100M 巻き ¥9,900 (¥9,000)
110423 ☆	4mm	白	100M 巻き ¥10,450 (¥9,500)
110425 ☆	5mm	白	100M 巻き ¥13,310 (¥12,100)
110427 ☆	6mm	白	100M 巻き ¥15,400 (¥14,000)
110429 ☆	8mm	白	100M 巻き ¥19,470 (¥17,700)
110431 ☆	10mm	白	100M 巻き ¥30,470 (¥27,700)

ショックコードの破断強度について

破断強度についての問い合わせを受けることがありますが、バラ付きが大きいため表示していません。

ショックコード・クランプツール

ショックコードクランプ加工ツールです。内側に凹みがついていて、ショックコードクランプが逃げないようにしています。確実、簡単にクランプをつぶすことができます。



No.	税込価格 (税抜価格)
110513 ☆	¥8,140 (¥7,400)

ショックコード 黒色



販売単位: 1M 単位の切り売り / 50M 巻き

黒色 : 切り売り

No.	サイズ	色	税込価格/M (税抜価格/M)
110416 ☆	3mm	黒色	1M 当たり ¥154 (¥140)
110417 ☆	4mm	黒色	1M 当たり ¥165 (¥150)
110418 ☆	5mm	黒色	1M 当たり ¥198 (¥180)
110419 ☆	6mm	黒色	1M 当たり ¥231 (¥210)
110420 ☆	8mm	黒色	1M 当たり ¥286 (¥260)
110436 ☆	10mm	黒色	1M 当たり ¥418 (¥380)

黒色 : 50M 巻き

No.	サイズ	色	税込価格 (税抜価格)
110460 ☆	3mm	黒色	50M 巻き ¥5,720 (¥5,200)
110461 ☆	4mm	黒色	50M 巻き ¥6,160 (¥5,600)
110462 ☆	5mm	黒色	50M 巻き ¥7,920 (¥7,200)
110463 ☆	6mm	黒色	50M 巻き ¥9,790 (¥8,900)
110464 ☆	8mm	黒色	50M 巻き ¥11,550 (¥10,500)
110465 ☆	10mm	黒色	50M 巻き ¥17,490 (¥15,900)

ショックコード カラー



販売単位: 1M 単位の切り売り / 50M 巻き

カラーショックコード : 切り売り

No.	サイズ	色	税込価格/M (税抜価格/M)
110471 ☆	5mm	レッド	1M 当たり ¥198 (¥180)
110472 ☆	5mm	ブルー	1M 当たり ¥198 (¥180)
110474 ☆	6mm	レッド	1M 当たり ¥231 (¥210)
110475 ☆	6mm	ブルー	1M 当たり ¥231 (¥210)

カラーショックコード : 50M 巻き

No.	サイズ	色	税込価格 (税抜価格)
110477 ☆	5mm	レッド	50M 巻き ¥7,920 (¥7,200)
110478 ☆	5mm	ブルー	50M 巻き ¥7,920 (¥7,200)
110480 ☆	6mm	レッド	50M 巻き ¥9,790 (¥8,900)
110481 ☆	6mm	ブルー	50M 巻き ¥9,790 (¥8,900)

ショックコード・クランプ



販売単位: 1 個

No.	呼称	サイズ	税込価格 (税抜価格)
110501 ☆	X-00	3~5mm用	¥132 (¥120)
110503 ☆	X-0	6mm用	¥132 (¥120)
110505 ☆	X-1	8mm用	¥176 (¥160)
110507 ☆	X-2	8-10mm用	¥176 (¥160)
110509 ☆	X-3	12mm用	¥176 (¥160)

ベルクロ ベルト

マジックテープベルト(クラレ)

カラー白色
A & B セット売り

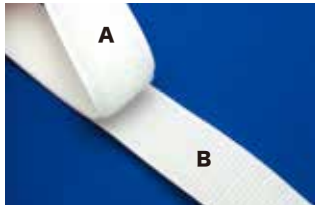

※1巻き=25m

No.	サイズ	税込価格/M (税抜価格/M)
111201 ☆	25mm	¥737 (¥670)
111202 ☆	50mm	¥1,364 (¥1,240)



バックル (LB-R)

YKK 社製
カラー黒色



No.	ベルトサイズ	税込価格 (税抜価格)
111450 ☆	20mm	¥132 (¥120)
111451 ☆	25mm	¥165 (¥150)
111452 ☆	30mm	¥176 (¥160)
111453 ☆	38mm	¥187 (¥170)
111454 ☆	50mm	¥275 (¥250)

バックル YKK

バックル(ワンタッチリリース)

YKK 社製
カラー黒色
ベルトサイズ 25mm



No.	Mfg.No.	税込価格 (税抜価格)
111460 ☆	LA25TS	¥132 (¥120)

アジャスター(LT)

YKK 社製
カラー黒色
口の形



No.	ベルトサイズ	税込価格 (税抜価格)
111430 ☆	15mm	¥33 (¥30)
111431 ☆	20mm	¥44 (¥40)
111432 ☆	25mm	¥44 (¥40)
111433 ☆	30mm	¥55 (¥50)
111434 ☆	38mm	¥66 (¥60)
111435 ☆	50mm	¥88 (¥80)

アジャスター(LA)

YKK 社製
カラー黒色
日の形



No.	ベルトサイズ	税込価格 (税抜価格)
111440 ☆	15mm	¥55 (¥50)
111441 ☆	20mm	¥55 (¥50)
111442 ☆	25mm	¥55 (¥50)
111443 ☆	30mm	¥66 (¥60)
111444 ☆	38mm	¥77 (¥70)
111445 ☆	50mm	¥110 (¥100)

ベルト用金具

バックル ジンク製

25mm ベルト用

※バックルのみの価格です。



No.	ベルトサイズ	税込価格 (税抜価格)
111420 ☆	25mm	¥550 (¥500)

ステンレス カムバックル

25mm ベルト用

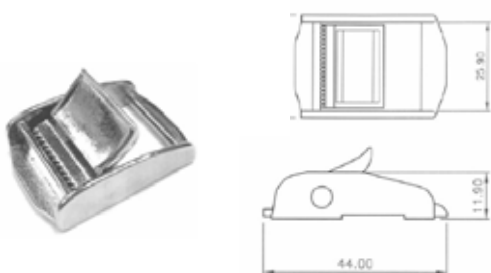

No.	ベルトサイズ	税込価格 (税抜価格)
111423 ☆	25mm	¥1,430 (¥1,300)

ステンレス カムバックルベルト付き

ベルト幅: 25mm
厚み: 1.6mm
ベルト色: 黒色
1本価格



No.	ベルト長さ	税込価格 (税抜価格)
101071 ☆	1.5m ベルト	¥1,320 (¥1,200)
101072 ☆	2.5m ベルト	¥1,540 (¥1,400)
101073 ☆	4.0m ベルト	¥1,760 (¥1,600)
101074 ☆	6.0m ベルト	¥1,980 (¥1,800)
101075 ☆	8.0m ベルト	¥2,310 (¥2,100)

スナップフック

オーニング用
ステンレス製
ベルトサイズ 25mm



No.	Mfg.No.	税込価格 (税抜価格)
324122 ☆	G200S	¥495 (¥450)

スライドバックル

ステンレス



No.	ベルトサイズ	板厚	税込価格 (税抜価格)
324125 ☆	25mm	1.6mm	¥517 (¥470)
324126 ☆	30mm	2.5mm	¥550 (¥500)
324127 ☆	50mm	2.5mm	¥935 (¥850)

ラダーロック

プラスチック
カラー黒色
強力型



No.	ベルトサイズ	税込価格 (税抜価格)
111405 ☆	20mm	在庫限り! ¥99 (¥90)
111409 ☆	25mm	在庫限り! ¥143 (¥130)

ワイヤーマウントクリート



5mm ~ 8mm のワイヤーやロープに
挟み込む様にして取り付けます。
サイズ: 全長 80mm
フラッグラインの固定などに便利です。

No.	Mfg.No.	税込価格 (税抜価格)
111112 ☆	55030	¥1,760 (¥1,600)

ヒートカッター リベッター 工具

ロープカuttingガン

ロープカットに最適
日本製
ロングセラー
100V 40W



スペアブレード

No.	税込価格 (税抜価格)
325407 ☆ 本体+スペアブレード	¥29,700 (¥27,000)
325408 ☆ スペアブレード	¥7,370 (¥6,700)

パッキングナットレンチ

アジャスタブルレンチ
25 mm~75 mmをグリッパ出来ます。狭い場所での使用
(グランドパッキンの締め付け) などにとっても便利です。
全長: 260mm
重量: 500g



No.	税込価格 (税抜価格)
325420 ☆	¥10,120 (¥9,200)

ロープカットナイフ

ステンレス製。両刃で波形ブレードです。
大きな径のロープも簡単に切断可能。



No.	税込価格 (税抜価格)
325424 ☆	¥2,530 (¥2,300)

バイスグリッププライヤー

品物を固定、ボルトの頭が壊れた場合などに強く支持できます。品物の大きさに合わせるには柄の端にあるネジを回すと口の開きが調整でき、やや狭く合わせて力を入れて噛ませると、品物に圧力がかかって固定できます。
アメリカ製
全長: 7" (175 mm)
重量: 500g



No.	税込価格 (税抜価格)
325425 ☆	¥12,650 (¥11,500)

PVCロープカットナイフホルダー

ロープカットナイフなどを安全に収納できます。
内側サイズ: 45 x 25mm
深さ: 220mm



写真のナイフは付属しません。
ナイフは上記 No.325424 の商品です。

No.	Mfg.No.	税込価格 (税抜価格)
302255 ☆	63571	¥2,200 (¥2,000)

ボタンファスナーダイセット

ボタンファスナーを簡単にかしめるためにバイスプライヤーに装着するアタッチメントです。
4種類1セット (S-2/S-1/S-7/S-6用)



No.	Mfg.No.	税込価格 (税抜価格)
325426 ☆	C371	¥25,740 (¥23,400)

シーミングパーム PRO

最高と機能と頑丈さを求めるプロフェッショナルへ



No. **316006** ☆ 税込価格 (税抜価格)
¥39,490 (¥35,900)

アジャスタブルパーム

比較的経済的な価格で機能は充分です。



No. **316004** ☆ 税込価格 (税抜価格)
¥8,140 (¥7,400)

セイル針 (Pro用)

すべてのセイルメーカーが使用し絶賛する性能です。通常使用するサイズは C015 または C016 です。012 は太く 018 は細い針です。



No.	Mfg.No.	全長 × 太さ (mm)	税込価格 (税抜価格)
316015 ☆	C012	81 × 2.64	¥1,100 (¥1,000)
316016 ☆	C013	79 × 2.34	¥891 (¥810)
316017 ☆	C014	76 × 2.03	¥825 (¥750)
316018 ☆	C015	72 × 1.83	¥759 (¥690)
316019 ☆	C016	69 × 1.63	¥759 (¥690)
316020 ☆	C017	65 × 1.42	¥759 (¥690)
316021 ☆	C018	62 × 1.22	¥759 (¥690)

セイル針 (曲がり針入り)

ストレート 5 本
曲がり針 2 本



No. **316012** ☆ Mfg.No. C007 税込価格 (税抜価格)
¥1,320 (¥1,200)

ワイヤー&ロープスパイク

本来ワイヤースプライス用の工具ですが、3 打ち・8 打ちロープのスプライスにも使用可能です。スパイクを差し込み、スパイクの U 部分にロープのストランドを置いて引き戻します。



No.	ロープ	ワイヤー	税込価格 (税抜価格)
325449 ☆	ジュニア ~10mm	~4mm	¥1,430 (¥1,300)
325450 ☆	ラージ ~20mm	~8mm	¥2,530 (¥2,300)

ユニフィッド2

ニューイングランドロープ
ヨットロープスプライスツール
2本1組



No. **325458** ☆ 税込価格 (税抜価格)
¥20,680 (¥18,800)

ソーイングツール

スピーディーステッチャー

セイル補修、皮靴の修理に



No.	税込価格 (税抜価格)
325445 ☆ 本体セット 針・糸付	¥8,800 (¥8,000)
325446 ☆ 替え針 No.5ファイブ	¥2,090 (¥1,900)
325447 ☆ 替え針 No.6カーブ	¥2,090 (¥1,900)
325448 ☆ 替え針 No.8ルーズ	¥2,090 (¥1,900)
325443 ☆ 替え糸 黒糸	¥2,090 (¥1,900)
325444 ☆ 替え糸 白糸	¥2,090 (¥1,900)