



Anchor & Docking

係留用品

vetus MAXWELL



P257
アンカーウインドラス



P259
キャプスタン

vetus MAXWELL



P260
横型ウインドラス



P261
ウインドラス
リモートコントロール

vetus MAXWELL



P263
フットスイッチ
(ウインドラス)



P265
ステンレスアンカー



P266
ダンフォース型アンカー



P267
アンカーローラー



P268
フォールディングステップ



P268
チェーングリップ



P269
チェーン



P269
アンカーコネクター



P270
ホースパイプ



P271
クリート



P271
ポップアップクリート



P272
ナイロンクリート

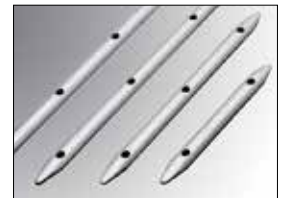

P273
ラブストレーキ



P273-274
ラダーステップ



P274
ドックステップ



P275
パイプチェーンクリップ



P276
ボートフック



Polyform
U.S.

P278
ポリフォーム フェンダー



Polyform
U.S.

P279
ポリフォーム フェンダー



Polyform
U.S.

P280
ポリフォーム ブイ



P281
フェンダーホルダー



P282
フェンダーカバー・ブイカバー



P283
ブイカバーネット

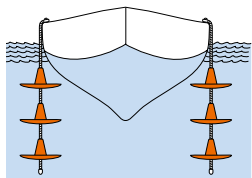

P283
ロッカーストッパー



P284
ラインハンガー
フェンダーホルダー



P285
スチロバル



P285
EVA ブイ



P286
DAN フェンダー



P287
栈橋エッジガード



P288
マットフェンダー



P288
ドックフェンダー



P289
ドックボックス



P289
DAV ドックフェンダー

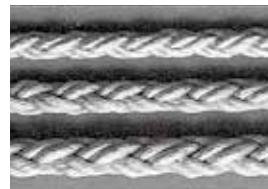

P292
ナイロン八打ちロープ



P293
ラインマスター



P293
アイ付き係留索
(ショック防止付き)



P293
浮くロープ



P295-296
船台



P297-300
船台用キャスター

係留用品

航海計器

電装品

内装品・配管

外装品・金具

係留用品

エンジン関連

セイルポート

アクセサリ・釣具

安全備品

塗料・メンテナンス

マクスウェル 縦型ロープ&チェーンウインドラスRC6

「最適なポートサイズは15 フィートから25 フィート」チェーン6 または7mm



RC6

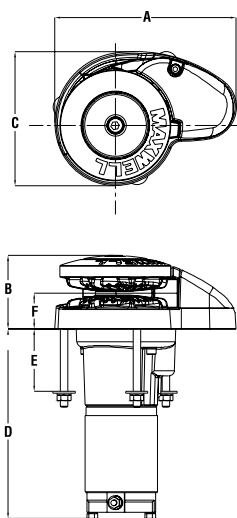

3 YEAR
Limited Warranty

最大巻上げトルク	300kg (660lbs)
適合チェーンサイズ	6mm/7mm
適合ロープサイズ	12mm
巻上速度(チェーン)	24m/min
巻上速度(ロープ)	21m/min
電源	12 または 24VDC
モーター出力	500W
重量	8.5kg
寸法	
A	196mm
B	80mm
C	145mm
D	205mm
E	65mm
F	39mm

標準付属品

- ◎リバースソレノイド
- ◎緊急用クランク/クラッチ・リリースハンドル

オプション

- ◎ UP/DOWN トグルスイッチパネル
- ◎サーキットブレーカー/アイソレーターパネル
- ◎オートアンカー (チェーンカウンター)
- ◎コンパクトリモート
- ◎フットスイッチ
- ◎チェーンストッパー

サーキットブレーカー、コントロールスイッチは別売りとなります。

オートアンカーとはアンカーチェーン停止位置のアリセット、アンカーチェーンの繰り出し長さの表示、チェーン収納完了時のアラーム機能になります。

No.	Mfg.No.	モーター電圧	税込価格 (税抜価格)
620100	☆ P102569	DC12V	¥299,970 (¥272,700)
620101	☆ P102570	DC24V	¥299,970 (¥272,700)

マクスウェル RC8-8

「最適なポートサイズは25 フィートから40 フィート」チェーン8mm の場合



RC8

MAX GRIP

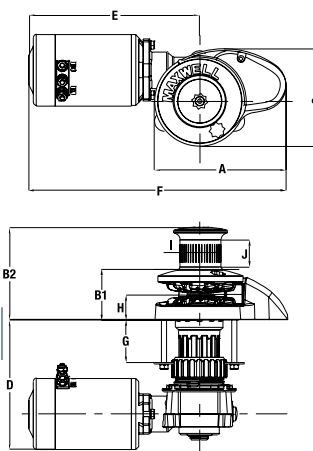

3 YEAR
Limited Warranty

RC8 キャブスタンモデル

最大巻上げトルク	600kg (1320lbs)
適合チェーンサイズ	8mm
適合ロープサイズ	14-16mm
巻上速度(チェーン)	32m/min
巻上速度(ロープ)	28m/min
電源	12 または 24VDC
モーター出力	1,000W
重量	16.5kg
寸法	
A	210mm
B1	83mm
B2(キャブスタン付き)	146mm
C	156mm
D	208mm
E	272mm
F	410mm
G(標準デッキ厚)	65mm
H	40mm
I	66mm
J	44mm

標準付属品

- ◎リバースソレノイド
- ◎緊急用クランク/クラッチ / リリースハンドル

オプション

- ◎サーキットブレーカー / アイソレーターパネル
- ◎ UP/DOWN トグルスイッチパネル
- ◎オートアンカー (チェーンカウンター)
- ◎コンパクトリモート
- ◎フットスイッチ
- ◎チェーンストッパー

サーキットブレーカー、コントロールスイッチは別売りとなります。

No.	Mfg.No.	モデル名	Capstan	モーター電圧	税込価格 (税抜価格)
620102	☆ P102558	RC8-8	無し	12V	¥456,830 (¥415,300)
620103	☆ P102559	RC8-8	無し	24V	¥456,830 (¥415,300)
620104	☆ P102560	RC8-8	キャブスタン付	12V	¥495,990 (¥450,900)
620105	☆ P102561	RC8-8	キャブスタン付	24V	¥495,990 (¥450,900)

MAXWELL 高品質キャブスタンドラム「MAX GRIP」

高精度に加工されたローププロファイル「MAX GRIP」キャブスタン付きの仕様も利用可能です。またユニークなスパーサーチューブデザインにより、どのようなデッキ厚の艇にも装着可能です。さらにモーターとギアボックスの位置もアライメントできるため、限られたスペースを有効に利用することが可能です。



ギアボックス&モーター仕様

アンカーウインドラス



マクスウェル RC10-8 RC10-10



MAX GRIP
3 YEAR
Limited Warranty

標準付属品
◎リバースソレノイド
◎緊急用クランク/クラッチ / リリースハンドル

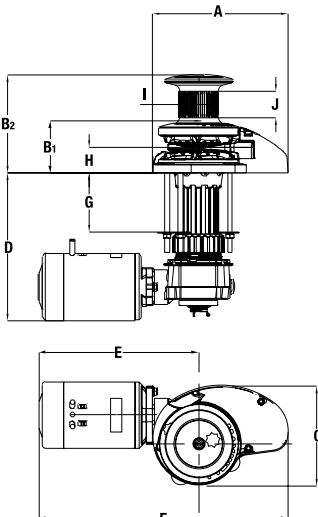

オプション
◎ UP/DOWN トグルスイッチパネル
◎サーキットブレーカー / アイソレーターパネル
◎オートアンカー (チェーンカウンター)
◎コンパクトリモート
◎フットスイッチ
◎チェーンストッパー

サーキットブレーカー、コントロールスイッチは別売りとなります。

RC10-8 「最適なポートサイズは25 フィートから40 フィート」

No.	Mfg.No.	モデル名	キャブスタン	モーター電圧	税込価格 (税抜価格)
620106	☆ P102571	RC10-8	無し	12V	¥481,360 (¥437,600)
620107	☆ P102572	RC10-8	無し	24V	¥481,360 (¥437,600)
620108	☆ P102573	RC10-8	キャブスタン付	12V	¥519,750 (¥472,500)
620109	☆ P102574	RC10-8	キャブスタン付	24V	¥519,750 (¥472,500)

RC10-10 「最適なポートサイズは30 フィートから47 フィート」

No.	Mfg.No.	モデル名	キャブスタン	モーター電圧	税込価格 (税抜価格)
620110	☆ P102575	RC10-10	無し	12V	¥514,580 (¥467,800)
620111	☆ P102576	RC10-10	無し	24V	¥514,580 (¥467,800)
620112	☆ P102577	RC10-10	キャブスタン付	12V	¥554,070 (¥503,700)
620113	☆ P102578	RC10-10	キャブスタン付	24V	¥554,070 (¥503,700)



RC10 キャブスタンモデル

マクスウェル RC12-10 RC12-12 DC12/24V & 油圧

軽量ポートの場合 24M (80 フィート) まで使用可能です。



キャブスタン無し



DC モーターの場合の出力 1200 ワット
油圧モデルの場合

納期: 受注後 1 ヶ月

油圧圧力	138bar
必要流量	42L/分
重量	23KG

※油圧発生装置・配管等は別売りとなります。
標準デッキ厚み (90mm 以内) の場合のモデルです。
モデル名の末尾の数値はチェーンサイズを表しています。

A	293mm
B1(Low profile)	128mm
B2(キャブスタン付)	233mm
C	206mm
D	210mm
E	294mm
F	482mm
G(標準デッキ厚)	90mm
H	54mm

適合チェーンサイズ	10mm /12mm
適合ロープサイズ	16-20
最大巻上げトルク	1134kg
保持力	4840kg
巻上速度(チェーン)	24 m/min
巻上速度(ロープ)	20 m/min

No.	Mfg.No.	モデル名	電圧	キャブスタン	税込価格 (税抜価格)
620160	☆ P104900	RC12-10	12V	無し	¥1,243,000 (¥1,130,000)
620161	☆ P104901	RC12-10	24V	無し	¥1,243,000 (¥1,130,000)
620162	☆ P104902	RC12-10	油圧	無し	¥1,386,000 (¥1,260,000)
620163	☆ P104909	RC12-10	12V	キャブスタン付	¥1,342,000 (¥1,220,000)
620164	☆ P104910	RC12-10	24V	キャブスタン付	¥1,342,000 (¥1,220,000)
620165	☆ P104911	RC12-10	油圧	キャブスタン付	¥1,485,000 (¥1,350,000)
620170	☆ P104903	RC12-12	12V	無し	¥1,243,000 (¥1,130,000)
620171	☆ P104904	RC12-12	24V	無し	¥1,243,000 (¥1,130,000)
620172	☆ P104905	RC12-12	油圧	無し	¥1,386,000 (¥1,260,000)
620173	☆ P104912	RC12-12	12V	キャブスタン付	¥1,342,000 (¥1,220,000)
620174	☆ P104913	RC12-12	24V	キャブスタン付	¥1,342,000 (¥1,220,000)
620175	☆ P104914	RC12-12	油圧	キャブスタン付	¥1,485,000 (¥1,350,000)

係留用品

航海計器

電装品

内装品・配管

外装品・金具

係留用品

エンジン関連

セイルポート

アクセサリ・釣具

安全備品

塗料・メンテナンス

キャブスタン



ANCHORMAX アンカーマックス

多目的電動ウインチ
「最適なボートサイズは16 フィートから32 フィート」

デッキ上高さ 11cm、直径 15cm の小型ボートのためのウインチです。最大巻上げトルクは 386kg です。アンカーマックスは小型軽量ながらハイパワートルクを誇る縦型の電動ウインチです。完全密閉構造のギアボックス、ドライブユニットには永久磁石モーターを採用しています。※逆回転機能はありません。

3YEAR
Limited Warranty

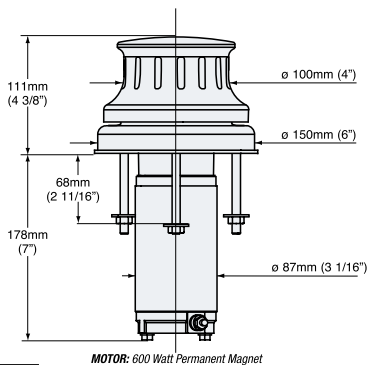

最大巻上げトルク	386kg (850lbs)
巻上速度	24m/min
電源	12 or 24VDC
モーター出力	600W
重量	8kg
最大適応ボートサイズ	10m
最大ボート重量	4トン



サーキットブレーカー、ソレノイド、コントロールスイッチは別売りとなります。フットスイッチが付属します。

No.	Mfg.No.	電圧	税込価格 (税抜価格)
610120	☆ P100461	DC12V	¥214,390 (¥194,900)
610090	☆ P102535	DC24V	¥214,390 (¥194,900)

HD チェーンストッパー

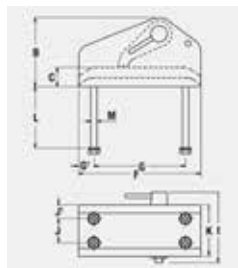

ヘビーデューティー仕様です。



Mfg.No.	P104372	P104373	P104374
チェーンサイズ	8 mm (5/16")	10 mm (3/8")	13 mm (1/2")
L (mm)	95	95	130
B (mm)	72	86	105
C (mm)	20	20	26
F (mm)	152	190	219
I (mm)	70	86	100
J (mm)	31,5	44	53
G (mm)	92	130	159
J1 (mm)	10	10	12,5
G1 (mm)	30	30	30
K (mm)	51,5	64	78
M (mm)	M10	M10	M10

No.	Mfg.No.	チェーンサイズ	税込価格 (税抜価格)
620522	☆ P104372	8 mm (5/16")	¥40,810 (¥37,100)
620523	☆ P104373	10 mm (3/8")	¥62,480 (¥56,800)
620524	☆ P104374	13 mm (1/2")	¥98,010 (¥89,100)

VC 500/1000

縦型キャブスタン (ロープ専用)
「最適なボートサイズは21 フィートから35 フィート」

デッキ上の美観を損なわない高品位な質感は、マリングレードのブロンズに硬質クロームメッキを施したものです。どの方向からのテンションに対してもロープをグリップさせ、確実なロープコントロールが可能になっています。ダビットの揚げ降ろし用途で横置きに使用することも可能です。

3YEAR
Limited Warranty

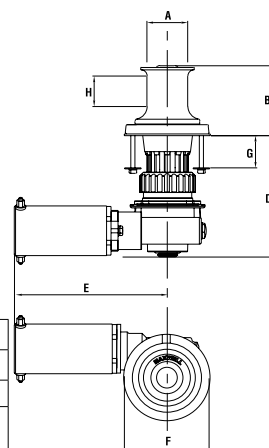

	VC500	VC1000
最大巻上げトルク	300kg	700kg
巻上速度	18m/min	20m/min
電源	12 または 24VDC	12 または 24VDC
モーター出力	600W	1000W
重量	10kg	18kg
寸法		
A	65mm	80mm
B	106mm	122.5mm
D	173mm	252mm
E	245mm	272mm
F	132.5mm	160mm
G* (標準デッキ厚)	57mm	100mm

G* VC1000 にはデッキ厚 50mm、B150mm 対応タイプもあります。フットスイッチ、サーキットブレーカー、ソレノイド、コントロールスイッチは別売りとなります。油圧作動タイプの仕様についてはお問い合わせください。

No.	Mfg.No.	モーター出力	モーター電圧	税込価格 (税抜価格)
620123	☆ P100455	500W	12V	¥376,090 (¥341,900)
620124	☆ P100456	500W	24V	¥376,090 (¥341,900)
620180	☆ P102787	1000W	12V	¥434,170 (¥394,700)
620181	☆ P102788	1000W	24V	¥434,170 (¥394,700)
620182	☆ P102789	油圧		¥554,180 (¥503,800)

デラックス チェーンストッパー

SUS316 キャスト&ポリッシュ
ウインドラス不使用時に余分な負荷を与えません。

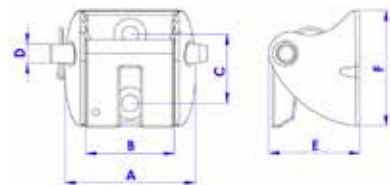

チェーン サイズ	サイズ mm					
	A	B	C	D	E	F
5-7mm	66	45	35	10	46	59
8-10mm	85	59	47	12	61	79
11-13mm	98	66	60	16	76	99

No.	Mfg.No.	チェーンサイズ	税込価格 (税抜価格)
100116	☆ KH16934	5-7mm	¥7,700 (¥7,000)
100117	☆ KH16935	8-10mm	¥11,990 (¥10,900)
100118	☆ KH16936	11-13mm	¥19,360 (¥17,600)

アンカーウインドラス



HRCFF6・HRCFF8

横型ロープ&チェーンウインドラス HRC6/HRC8 シリーズ
「最適なポートサイズは15 フィートから40 フィート」



3YEAR
Limited Warranty

HRC8

	HRCFF6/7	HRCFF8
最大巻上げトルク	410kg	410kg
適合チェーンサイズ	6/7mm	6/7/8mm
適合ロープサイズ	12mm	12/14mm
巻上速度(標準)	33m/min	33m/min
電源	12VDC	12/24VDC
モーター出力	600W	600W
重量	11.5kg	11.5kg

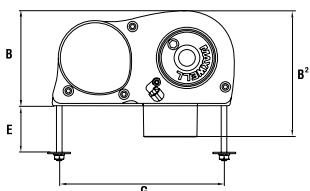
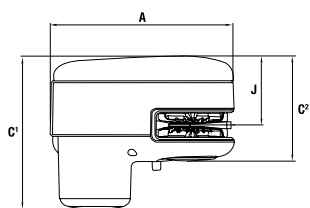

寸法	
A	256mm
B	132mm
B2	176mm
C	214mm
C2	147mm
G	230mm
J	96.4mm

デッキ上での使い勝手を第一に考えられたデザイン。モーターユニットとギアユニットを IP66 防水性能を持つハウジング内にパッケージング。横型ウインドラスでありながら小型軽量化とメンテナンス性の高さを両立しました。

高圧力铸造によるハウジングは、クロームメッキ処理とポリスターコーティング処理によって強い耐候性を実現。特許技術のプレッシャーアーム・システムによりロープ~チェーン間のスムーズな伝達を保証。リモートパネル上のアップ/ダウンスイッチにより、ハイスピードかつスムーズなロープ/チェーンの巻上げをコントロールします。

電装系の故障時でも対処可能なフリーフォール(クラッチ解除)レバーを搭載。高品質クロームメッキ処理されたチェーンホイールはマリングレードのブロンズ製。ヘビーデューティーな正逆回転対応のモーターユニットは、簡単に取り外しが可能です。

- 標準付属品
 ◎ソレノイドスイッチ
 ◎緊急用クラッチ解除レバー

- オプション
 ◎サーキットブレーカー
 ◎UP/DOWN リモートコントロール
 ◎フットスイッチ
 ◎チェーンストッパー

No.	Mfg. No.	モデル	電圧	税込価格 (税抜価格)
620114	☆ P102820	HRCFF6	12V	¥357,390 (¥324,900)
620115	☆ P102822	HRCFF7	12V	¥357,390 (¥324,900)
620118	☆ P102825	HRCFF8	12V	¥357,390 (¥324,900)
620119	☆ P102826	HRCFF8	24V	¥357,390 (¥324,900)

HRC10-8・HRC10-10

HRC10 シリーズ
MAXWELL 横型ロープ&チェーンウインドラス
「最適なポートサイズは27 フィートから47 フィート」



HRC10

HRC10
キャプスタンなし

3YEAR
Limited Warranty

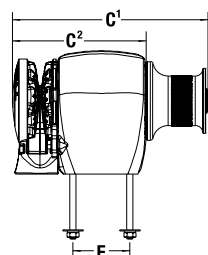
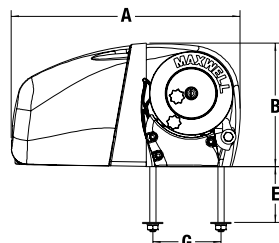
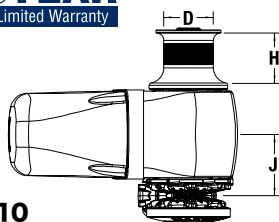

寸法	
A	369mm
B	199mm
C1	316mm
C2	225mm
D	80mm
E	90mm
F	92mm
G	110mm
H	80mm
J	99mm

HRC10 は、8mm または 10mm のショートリンクチェーンと 14mm または 16mm のロープに対応した横型ウインドラスシリーズです。モーターやギアボックスを防水ケースカバーにパッケージングしています。

- 標準付属品
 ◎ソレノイドスイッチ
 ◎緊急用クラックハンドル
 ◎緊急用クラッチ解除ハンドル

- オプション
 ◎UP/DOWN リモートコントロールパネル
 ◎サーキットブレーカー
 ◎コンパクトリモート
 ◎フットスイッチ
 ◎チェーン固定具

モデル	HRC10-8	HRC10-10
最大巻上げトルク	700kg	850kg
適合チェーンサイズ	8mm	10mm
適合ロープサイズ	14/16mm	16mm
巻上速度(チェーン)	24m/min	24m/min
巻上速度(ロープ)	20m/min	20m/min
電源	12/24VDC	12/24VDC
モーター出力	1,000W	1,200W
重量(電動式)	19kg	20kg

ウインドラス価格は、ウインドラス本体、リバースソレノイドが含まれています。ブレーカーやスイッチは別途お求めください。

No.	Mfg. No.	モデル	動力	税込価格 (税抜価格)
620150	☆ P100240	HRC10-8	12V	¥540,540 (¥491,400)
620151	☆ P100241	HRC10-8	24V	¥540,540 (¥491,400)
610152	☆ P100244	HRC10-8	油圧	¥666,710 (¥606,100)
620153	☆ P100242	HRC10-10	12V	¥591,800 (¥538,000)
620154	☆ P100243	HRC10-10	24V	¥591,800 (¥538,000)
610155	☆ P100245	HRC10-10	油圧	¥724,900 (¥659,000)

※ 上記はキャプスタン付の価格です。
油圧発生装置・配管等は別売りとなります。

マクスウェル アクセサリー (コントローラー)

**MAXWELL AA560 パネルマウント
ウインドラス・コントローラー&ロードカウンター**

- プリセットポイントおよび揚錨時のドッキングアラームの設定が可能
 - 投錨/挙錨時のライン長をプリセット指定して実行
 - バックライト液晶ディスプレイ採用。フィート/メートル表示可能
 - 液晶表示による感覚的な操作が可能なシンプルオペレーション
 - ウインドラスの回転方向とスピードを表示
 - 不意のアンカー投錨を防ぐためのセーフティロック機能
 - ウインドラスの整備時期を見極められる積算時間の記録が可能
 - ウェザーカバー付属。ブラックおよびグレーのカラーバリエーション
 - キットにはコンソール、センサー、マグネットを同梱
- ※ コントロールからウインドラスまでの延長ケーブル別途



AA560

3 YEAR
Limited Warranty

No.	Mfg.No.	モデル	税込価格 (税抜価格)
610128 ☆	P102944	AA560	¥176,660 (¥160,600)

**MAXWELL AA150 パネルマウント
パネルカウント・ロードカウンター**

センサーをマクスウェルのウインドラスに接続させてどれだけのラインを出しているかをカウントして表示させることができます。防水性能を持つコネクターを持つ専用ケーブルが用意され、付属の専用センサーも簡単に接続することができます。オプションのセンサー延長ケーブルは 6.5/15/20 メートルの種類があります。

- ドッキングアラーム機能搭載
- 標準マリン計器用サイズ (60mm) を採用
- メートル/フィート切り替え表示機能
- バックライト機能付き大型液晶パネル搭載

3 YEAR
Limited Warranty



AA150

No.	Mfg.No.	モデル	税込価格 (税抜価格)
610127 ☆	P102939	AA150	¥90,750 (¥82,500)

プラグ&プレイ・コネクターケーブル



No.	Mfg.No.	センサー延長ケーブル	税込価格 (税抜価格)
610130 ☆	SP4156	6.5M	¥9,570 (¥8,700)
610131 ☆	SP4157	15M	¥15,510 (¥14,100)
610132 ☆	SP4153	20M	¥17,930 (¥16,300)
610133 ☆	SP4192	接続アダプター	¥7,040 (¥6,400)

MAXWELL オートアンカー・ワイヤードリモートコントロール用ハンドヘルドユニット



**AA320
ワイヤード 2 アウトプットリモートコントロール**

UP/DOWN ハンドコントロール
ケーブル長さ 3.5 メートル

**AA341
ワイヤード 2 アウトプットリモートコントロール**

ウインドラス 2 基掛けの場合にひとつのコントローラーで制御可能。
ウインドラスとその他の機器 (バウスラスターなど) の制御も可能。

**AA730
ワイヤード 6 アウトプットリモートコントロール液晶チェーンカウンター**

- 揚錨時のライン長をプリセットして実行可能
- ロープ/チェーンの長さをカウント表示
- メートル/フィート単位切り替え機能
- 整備時期の見極めに便利な作動時間積算機能
- キャリブレーション機能
- 2 段階スピード設定

No.	Mfg.No.	モデル	税込価格 (税抜価格)
610171 ☆	P102992	AA320	¥45,430 (¥41,300)
610172 ☆	P102995	AA341	¥57,420 (¥52,200)
610173 ☆	P102994	AA730	¥210,210 (¥191,100)

3 YEAR
Limited Warranty

アンカーウインドラス



MAXWELL アップダウンコントロール

- マリングレード対応素材で堅牢性を重視
- 防滴性能
- 12 および 24VDC 対応

3 YEAR Limited Warranty



トグルスイッチ仕様

No.	Mfg.No.	税込価格 (税抜価格)
610136 ☆	P102938	リモートスイッチパネル(トグル) ¥7,260 (¥6,600)

ウインドラスの仕様の説明

SCW / SD = Single chainwheel / Single Drum
 DCW = Double chainwheel
 DCW / DD = Double chainwheel / Double Drum
 DCW / VC = Double chainwheel / Vertical Capstan

MAXWELL サーキットブレーカー/アイソレーターパネル

- メイン回路内での不具合からウインドラス系統を保護
- バッテリー直近に設置することでバッテリーを保護
- ウィンチ不使用時にバッテリーから遮断
- 12 および 24VDC 対応

3 YEAR Limited Warranty



No.	Mfg.No.	ブレーカー	税込価格 (税抜価格)
610161 ☆	P100789	40A	¥24,750 (¥22,500)
610163 ☆	P102903	70A	¥24,750 (¥22,500)
610164 ☆	P100790	80A	¥24,750 (¥22,500)
610165 ☆	P100791	135A	¥24,750 (¥22,500)

MAXWELL ウインドラスのサーキットブレーカーサイズ

12V モデル		24V モデル	
Anchor Max	80A	500VC	40A
500VC	80A	RC-8-6	40A
HRC-6	70A	RC-8-8	80A
HRC-8	70A	RC-10-8	80A
RC-6	70A	RC-10-10	80A
RC-8-6	80A	HRC-10-8	80A
RC-8-8	135A	HRC-10-10	80A
RC-10-8	135A	RC-12-10	80A
RC-10-10	135A	RC-12-12	80A
HRC-10-8	135A	1000	80A
HRC-10-10	135A	1500	80A
RC-12-10	135A	2500	80A
RC-12-12	135A	3500	80A
1000	135A		
1500	135A		
2500	135A		
3500	135A		

ウィンチ チェーンサイズ

ボートサイズ (全長)

MAXWELL ウインドラス&キャプスタン セレクション・チャート

この表は艇のサイズにフィットするウィンチを選択するために使用してください。排水量の大小によって最適値は変わってきますので、あくまでベーシックなガイドとして参照してください。

ウィンチ	チェーンサイズ				ボートサイズ (全長)													
	6/7mm 1/4"	8mm 5/16"	10/11mm 3/8"	1/2"	4.5 15	6.1 20	7.6 25	9.2 30	10.7 35	12.2 40	13.7 45	15.3 50	16.8 55	18.5 60	20 65	21.5 70	22.8 75	
RC6 Automatic Rope & RC6 V only	●				LIGHT													
	●				HEAVY													
RC8 Automatic Rope & RC8-6 V only	●				LIGHT													
	●				HEAVY													
RC10 Automatic Rope & RC10-8 V only	●				LIGHT													
	●				HEAVY													
ANCHOR MAX V only	●				LIGHT													
	●				HEAVY													
HRC6-8 Automatic Rope & HRC-8 V only	●				LIGHT													
	●				HEAVY													
HRC10 Automatic Rope & HRC10-10 V only	●				LIGHT													
	●				HEAVY													
IC Anchor Max V only	●				LIGHT													
	●				HEAVY													
MW Anchor Max V only	●				LIGHT													
	●				HEAVY													
MC Anchor Max V only	●				LIGHT													
	●				HEAVY													
HC Anchor Max V only	●				LIGHT													
	●				HEAVY													
V-縦型仕様 H-横型仕様	●				LIGHT													
	●				HEAVY													
300 V only	●				LIGHT													
	●				HEAVY													
500 V only	●				LIGHT													
	●				HEAVY													
1000 V only	●				LIGHT													
	●				HEAVY													
1500 V only	●				LIGHT													
	●				HEAVY													
2200 V only	●				LIGHT													
	●				HEAVY													
2500 V only	●				LIGHT													
	●				HEAVY													
3500 V only	●				LIGHT													
	●				HEAVY													

係留用品

航海計器

電装品

内装品・配管

外装品・金具

係留用品

エンジン関連

セイルポルト

アクセサリ・釣具

安全備品

塗料・メンテナンス

デュアル&シングルソレノイド

デュアル・ディレクション・ソレノイドはリモートスイッチ等と一緒に使用します。巻き上げ、巻き下げを制御できます。シングルディレクションソレノイドは一方方向のコントロールに使用します。いずれもウインドラスモーターの出力に対応したサイズが必要です。ANCORMAX・キャプスタン (VC)・VW 以外のウインドラスには標準で付属しています。



SP5102



SP5104/SP5105

No.	Mfg. No.	仕様	Motor 端子	サイズ	税込価格 (税抜価格)
610138	☆ SP5102	デュアル (2線用)	PM	12V 600W	¥40,480 (¥36,800)
610139	☆ SP5103	デュアル (2線用)	PM	24V 600W	¥40,480 (¥36,800)
610140	☆ SP5104	デュアル (3線用)	SW	12V 1200W	¥42,460 (¥38,600)
610141	☆ SP5105	デュアル (3線用)	SW	24V 1200W	¥42,460 (¥38,600)
610156	☆ SP1393	シングル	PM & SW	12V	¥25,080 (¥22,800)
610157	☆ SP1394	シングル	PM & SW	24V	¥25,080 (¥22,800)

チェーンストッパー

航海時にチェーンを固定し、不意のチェーンの緩みを防止ウインドラスに負担を掛けません。

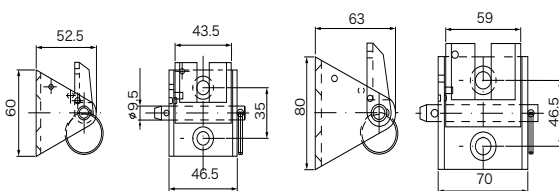

No.	Mfg.No.	チェーンサイズ	税込価格 (税抜価格)
100190	☆ KH11934	~ 8mm	¥6,050 (¥5,500)
100192	☆ KH11935	~ 10mm	¥8,030 (¥7,300)

DINチェーン&クロスロープ アンカーラインセット



※写真は6mm×6M チェーン+12mm 8 打ちナイロンロープ 60M セット

フットスイッチ

MAXWELL フットスイッチは耐候性・耐紫外線性にすぐれた製品です。12VDC および 24VDC で使用可能です。カバー付き、カバー無し、プラスチックベゼル、ステンレスベゼル製がラインナップされています。サイズ (外径): 103mm 取付のための穴開けサイズ: 62mm ターミナル端子サイズ: 8mm

許容電流: 150A



P100735
ステンレスカバー

No.	Mfg.No.	ベゼル仕様	カバー	税込価格 (税抜価格)
610142	☆ P19001	クローム	無し	¥17,270 (¥15,700)
610143	☆ P19006	Black PL	付き	¥16,500 (¥15,000)
610144	☆ P19007	White PL	付き	¥16,500 (¥15,000)
610145	☆ P19008	Black PL	無し	¥16,500 (¥15,000)
610146	☆ P100735	ステンレス	付き	¥33,000 (¥30,000)

コンパクトフットスイッチ

コンパクトフットスイッチは最大電流 5A、12 または 24VDC で使用可能です。使用の際には必ずソレノイドスイッチと併用してください。カバー付きで、白色と黒色があります。カバーを開けなくてもコントロール可能です。内部にマイクロスイッチがあり、底部から1mm²の線 2本が1m 接続されています。

矢印は任意の方向各 90° に変更可能です。

サイズ: 外径 65×72mm

許容電流: 5A



No.	Mfg.No.	仕様	税込価格 (税抜価格)
610147	☆ P104809	White PL	¥18,040 (¥16,400)
610148	☆ P104810	Black PL	¥18,040 (¥16,400)

MAXWELL ロープ/チェーンアンカーウインドラスに最適なチェーンとロープの組み合わせです。スプライス加工しています。チェーンは DIN 規格の垂鉛メッキチェーン、ロープはナイロンクロス (八打ち) です。ステンレス製チェーンにも対応しています。お問い合わせください。

No.	仕様	税込価格 (税抜価格)
100105	13mm×10Mチェーン+16mm 8打ちナイロンロープ 100Mセット	¥150,040 (¥136,400)
100104	10mm×10Mチェーン+16mm 8打ちナイロンロープ 100Mセット	¥118,580 (¥107,800)
100103	8mm×8Mチェーン+14mm 8打ちナイロンロープ 100Mセット	¥86,350 (¥78,500)
100102	8mm×6Mチェーン+14mm 8打ちナイロンロープ 60Mセット	¥55,880 (¥50,800)
100101	6mm×6Mチェーン+12mm 8打ちナイロンロープ 60Mセット	¥38,500 (¥35,000)

ヤマハパワーメイト II

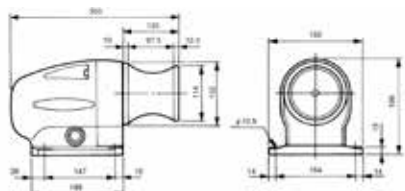

200W(12V)

**ファミリーボートの強い味方。
ラクラクウインチですます楽しいマリンプレイ。**

専用接続端子・電触防止用のナイロンワッシャー・取付説明書を同梱

- 安心設計
ブレーカー短絡時、逆回転しないワンウェイクラッチを標準装備。
- 高品質
スイッチを中空設計とし防水化を実現。
- 高機能
従来の3段減速から2段減速に変更。軸配列を一行として静粛性も向上。
- NEW デザイン
曲線を多用した流麗なデザイン。
- コンパクト
実績のある既存モーターを再現し強力・小型・軽量化を継承。

- 逆回転仕様とはアンカーロープをローラーに掛ける時、ローラー上部から取りまわし、下部を通して上へ引き上げるユーザー向け用です。正回転・逆回転仕様とも回転方向は変更できません。
- 注：パワーメイトを取付する際、同梱のナイロンワッシャーを、ボルトのワッシャーの下に必ず入れて下さい。
- 緑色のアース線はアース盤設置艇には結線して下さい。

	巻き上げ速度	巻き上げ重量 / 速度 (例)	ブレーカー
12V200W	35 M / 分	40kg / 27 M	40A

No.	Mfg. No.		税込価格 (税抜価格)
100516	QT8-YSK-Y20-001	正回転	¥213,400 (¥194,000)
100517	QT8-YSK-Y20-002	逆回転	¥213,400 (¥194,000)

Vetus タスマン シリーズウインドラス

マリングレードのアルミニウム製ギアボックスは、アルマイト処理されています。モーターの設置角度は15°刻みで任意に配置できます。
最大巻上力1000kg
巻き上げ、展開スピード:60 m / 分
リモコン、回路ブレーカー、ソレノイド付属



**モーター出力:1kW
DC12V
DC24V**

ロープ&チェーン別途

本体サイズ
最大幅:394mm
最大高さ:310mm(ドラム高さ)
ドラム直径:300mm
※モーターは取付角度調整可能

No.	Mfg. No.	電圧	ロープ部分	チェーン部分	税込価格 (税抜価格)
610185	☆ P102883	12V	ロープ&チェーン無し		¥389,400 (¥354,000)
610186	☆ P102884	24V	ロープ&チェーン無し		¥389,400 (¥354,000)

電動機器のヒューズやブレーカーは必須です。

その目的機器に合ったヒューズやブレーカーをご使用ください。
取り扱い説明書に記載のあるヒューズタイプやサイズを選択してください。
異なる仕様のタイプやサイズを使用すると機器の損傷を起こすことがあります。また、保証の対象外となる場合があります。

JET アンカーリール



1. 安全確実、ブリッジで錨の投下・停止・巻き上げ・ブレーキ操作をワンレバーで全てリモコン操作ができます。
2. ロープ巻取りドラム内に、モーター、減速器、電磁クラッチ、電磁ブレーキ、すべてを内蔵しています。
3. 電源をカットしても、錨が落下しないロック機能を内蔵していますので、安全確実です。
4. トラバースで、ロープを均等に巻取り出来ます。
5. ロープ径を変えたい時はトラバースのチェンホイール1個の交換で10φ~16φまでのロープ交換が可能です。
6. 錨投下時、ロープの乱れ防止に、自動ブレーキが付いています。
7. 誤作動防止のワンレバースイッチとなっています。

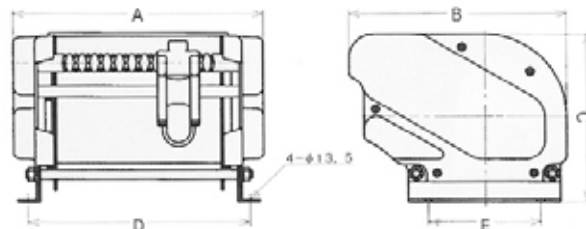

※表中の巻上荷重及び最大能力はリールドラム最小径時の値です。
※ロープ径の大小により巻取り長さが変わります。
※ロープは別売りです。表中のロープ最大巻取り長さは目安です。

No.	型式	ロープ 最大巻取り長	定格 電圧	電動機 出力	電流	定格 時間	巻上速度 (平均)	巻上荷重 (約)	標準 錨	サイズ (mm)			重量	税込価格 (税抜価格)
										A	B	C		
101103	☆ JET3512-10	φ 10 × 200m	12V	350w	47A	15分	50m/分	73kg	7~20kg	584	490	420	74kg	¥1,045,000 (¥950,000)
101104	☆ JET3512-12	φ 12 × 200m												
101105	☆ JET3524-10	φ 10 × 200m	24V	350 w	20A	15分	50m/分	85kg	7~20kg	584	490	420	60kg	¥1,045,000 (¥950,000)
101106	☆ JET3524-12	φ 12 × 200m												
101107	☆ JET4524-12	φ 12 × 200m	24V	450w	27A	15分	43m/分	95kg	10~25kg	685	490	450	79kg	¥1,078,000 (¥980,000)
101108	☆ JET4524-14	φ 14 × 200m												
101109	☆ JET8024-16	φ 16 × 200m	24V	800w	43A	15分	43m/分	130kg	25~40kg	861	490	450	85kg	¥1,210,000 (¥1,100,000)

VETUS Maxclaw ステンレスアンカー



MAXCLAW サイズ表

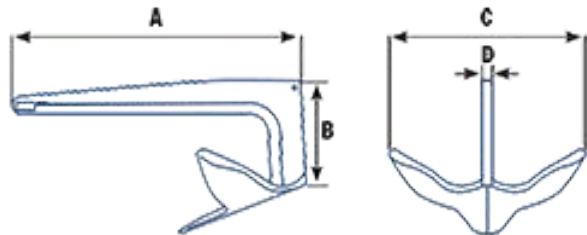

	A	B	C	D
5kg	470mm	190mm	310mm	15-18mm
8kg	530mm	210mm	360mm	15-18mm
10kg	600mm	228mm	380mm	15-18mm
15kg	670mm	265mm	450mm	15-18mm
20kg	715mm	360mm	470mm	15-20mm
30kg	815mm	425mm	550mm	18-25mm
40kg	1000mm	440mm	675mm	18-30mm

No.	Mfg.No.	重量	ボートサイズ	税込価格 (税抜価格)
620511	☆ P105060	5kg	4 - 6m	¥55,000 (¥50,000)
620512	☆ P105061	8kg	6 - 7m	¥85,580 (¥77,800)
620513	☆ P105062	10kg	7 - 8m	¥105,710 (¥96,100)
620514	☆ P105063	15kg	8 - 12m	¥162,800 (¥148,000)
620515	☆ P105064	20kg	12 - 13m	¥222,640 (¥202,400)
620516	☆ P105065	30kg	13 - 15m	¥325,600 (¥296,000)
620517	☆ P105066	40kg	15 - 18m	¥428,450 (¥389,500)

ブルースアンカー(亜鉛メッキ)

Hot Dip Galvanized Bruce Anchor

一体成型で北海で実績のあるデザインです。



No.	重量	ボートサイズ	税込価格 (税抜価格)
100052	☆ 5kg 11lb	~ 7.5m ~ 25ft	¥7,700 (¥7,000)
100053	☆ 7.5kg 16.5lb	~ 9m ~ 30ft	¥11,000 (¥10,000)
100054	☆ 10kg 22lb	~ 11m ~ 35ft	¥15,400 (¥14,000)
100055	☆ 15kg 33lb	~ 12m ~ 40ft	¥23,100 (¥21,000)
100056	☆ 20kg 44lb	~ 15m ~ 45ft	¥30,800 (¥28,000)

VETUS MaxSet ステンレスアンカー

サイズは下部「MAXSET サイズ表」を参照してください。



No.	Mfg.No.	重量	ボートサイズ	税込価格 (税抜価格)
620530	☆ P105070	4kg	3 - 5m	¥47,190 (¥42,900)
620531	☆ P105055	6kg	4 - 5.5m	¥63,910 (¥58,100)
620532	☆ P105056	10kg	5.5 - 8m	¥108,460 (¥98,600)
620533	☆ P105057	16kg	9 - 11m	¥176,990 (¥160,900)
620534	☆ P105058	20kg	12 - 14m	¥220,000 (¥200,000)

VETUS MaxSet 亜鉛メッキアンカー

サイズは下部「MAXSET サイズ表」を参照してください。



No.	Mfg.No.	重量	ボートサイズ	税込価格 (税抜価格)
620500	☆ P105069	4kg	~ 4m	¥12,210 (¥11,100)
620501	☆ P105000	6kg	4-5.5m	¥17,820 (¥16,200)
620502	☆ P105001	10kg	5.5-8m	¥28,270 (¥25,700)
620503	☆ P105002	16kg	9-11m	¥43,780 (¥39,800)
620504	☆ P105003	20kg	12-14m	¥51,370 (¥46,700)
620505	☆ P105004	25kg	13-15m	¥79,970 (¥72,700)
620506	☆ P105005	30kg	15-17m	¥88,550 (¥80,500)
620507	☆ P105006	40kg	16-19m	¥105,710 (¥96,100)

MAXSET サイズ表

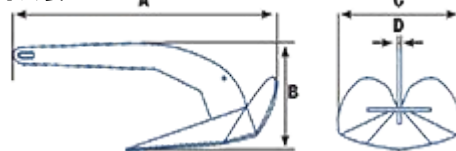

	A	B	C	D
4kg	530mm	222mm	245mm	8mm
6kg	620mm	230mm	262mm	10mm
10kg	730mm	275mm	315mm	12mm
16kg	820mm	315mm	340mm	14mm
20kg	890mm	345mm	400mm	16mm
25kg	986mm	410mm	445mm	16mm
30kg	1050mm	445mm	465mm	20mm
40kg	1130mm	470mm	510mm	20mm

フォールディングアンカー



折りたたむとコンパクトな棒状になり場所をとりません。底質を選ばない強力な把持力は定評があります。



No.	重量	ボートサイズ	税込価格 (税抜価格)
100071	☆ 1.5kg	13ft	¥2,640 (¥2,400)
100072	☆ 2.5kg	16ft	¥4,400 (¥4,000)
100073	☆ 3.2kg	18ft	¥5,500 (¥5,000)
100074	☆ 4.0kg	20ft	¥6,600 (¥6,000)
100075	☆ 6.0kg	22ft	¥9,790 (¥8,900)
100076	☆ 8.0kg	23ft	¥12,650 (¥11,500)
100077	☆ 10.0kg	25ft	¥15,620 (¥14,200)

フォートレスアンカー (アルミ製)

砂・泥の底質には最高のアンカーです。
 硬質アルマイト処理されたアルミニウム・マグネシウム合金です。
 American Bureau of Shipping (ABS) に承認された唯一のアンカーです。
 最大 150 フィートのボートサイズまで対応しています。
 簡単組み立て式で収納も場所を取りません。部品の交換も可能です。
 底質によりフルーク角度を変えることができます。
 非磁性体です。溶接箇所はありません。

No.	モデル	重量	税込価格 (税抜価格)
100040	☆ FX-7	1.8kg	¥45,980 (¥41,800)
100041	☆ FX-11	3.2kg	¥61,820 (¥56,200)
100042	☆ FX-16	4.5kg	¥89,210 (¥81,100)
100043	☆ FX-23	6.8kg	¥142,120 (¥129,200)
100044	☆ FX-37	9.5kg	¥211,420 (¥192,200)
100045	☆ FX-55	14.5kg	¥284,130 (¥258,300)
100046	☆ FX-85	21.3kg	¥437,800 (¥398,000)
100047	☆ FX-125	31.3kg	¥641,080 (¥582,800)

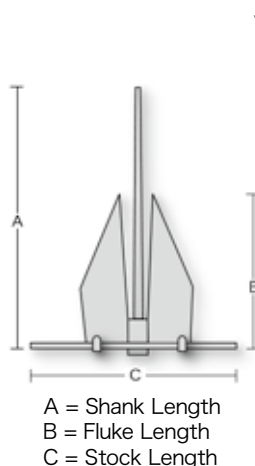

Model	FX-7	FX-11	FX-16	FX-23	FX-37	FX-55	FX-85	FX-125
重量	1.8kg	3.2kg	4.5kg	6.8kg	9.5kg	14.5kg	21.3kg	31.3kg
ボートサイズ	16ft-27ft	28ft-32ft	33ft-38ft	39ft-45ft	46ft-51ft	52ft-58ft	59ft-68ft	69ft-150ft
鉄製相当品	4kg	6kg	8kg	13kg	22kg	30kg	36kg	80kg
Aサイズ(mm)	610	685	787	914	1,016	1,168	1,295	1,422
Bサイズ(mm)	356	406	457	533	610	686	762	838
Cサイズ(mm)	483	559	635	737	813	940	1,041	1,143
フルーク角度32°砂	1,270kg	1,633kg	2,268kg	3,629kg	5,443kg	7,258kg	9,526kg	12,247kg
フルーク角度45°泥	381kg	490kg	680kg	1,089kg	1,633kg	2,177kg	2,858kg	3,674kg
フルーク角度32°泥	191kg	245kg	340kg	544kg	816kg	1,089kg	1,429	1,837kg

* アンカーの効力は重さでは無く形状で決まります。* 同じアンカーでも上記の様にフルーク角度により効力は異なります。

米国コーストガードでも正式採用されています。



ダンフォース型アンカー(亜鉛メッキ)

経済的なアンカーです。鉄に亜鉛メッキ。
 ボートサイズはセイルボートのサイズです。

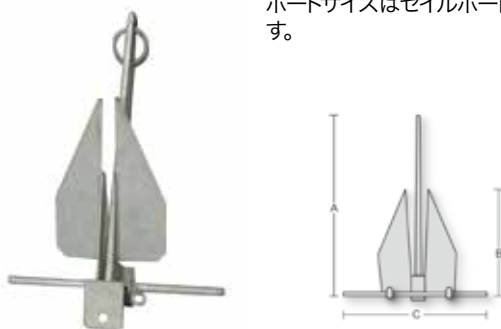

No.	ボートサイズ	重量	A(mm)	B(mm)	C(mm)	税込価格 (税抜価格)
100001	☆ 10ft	1.5kg	360	220	270	¥2,090 (¥1,900)
100002	☆ ~13ft	2.5kg	400	240	300	¥3,520 (¥3,200)
100003	☆ ~15ft	3.5kg	430	290	370	¥4,290 (¥3,900)
100004	☆ ~18ft	5.0kg	500	310	400	¥6,160 (¥5,600)
100005	☆ ~22ft	7.0kg	580	360	450	¥8,580 (¥7,800)
100006	☆ ~30ft	10kg	630	380	480	¥12,320 (¥11,200)
100007	☆ ~34ft	15kg	670	430	500	¥19,030 (¥17,300)
100008	☆ ~38ft	20kg	750	470	580	¥25,410 (¥23,100)
100009	☆ ~42ft	30kg	920	570	660	¥38,170 (¥34,700)
100010	☆	40kg	1260	820	785	¥50,820 (¥46,200)
100011	☆	50kg	1340	862	796	¥63,470 (¥57,700)

フォートレスアンカー収納バッグ

最高品質、丈夫なコーデュラ製
 アンカー、2 m のチェーン、シャックル、およびレンチを収納可能です。



No.	サイズ	税込価格 (税抜価格)
110040	☆ SFX-7	¥27,280 (¥24,800)
110041	☆ SFX-11	¥30,580 (¥27,800)
110042	☆ SFX-16	¥32,670 (¥29,700)
110043	☆ SFX-23	¥41,470 (¥37,700)
110044	☆ SFX-37	¥43,010 (¥39,100)
110045	☆ SFX-55	¥63,140 (¥57,400)
110046	☆ SFX-85	¥78,210 (¥71,100)
110047	☆ SFX-125	¥82,280 (¥74,800)

ステンレス製 ダンフォース型アンカー

表面研磨したステンレス製です。



No.	重量	税込価格 (税抜価格)
100017	☆ 9.0kg	¥83,600 (¥76,000)
100018	☆ 15kg	¥138,600 (¥126,000)
100019	☆ 20kg	¥185,900 (¥169,000)
100020	☆ 30kg	¥276,100 (¥251,000)

アンカー・ロープ・チェーン選択ガイド

標準的なボートの風速 8M・時に於ける選択ガイドです。強風時には1ランク上のサイズをご使用下さい。
 ヨットの場合はこの1ランク下のサイズが適当です。
 チェーンの長さはボート長の半分、ロープ長さは使用する水深の7倍以上をお勧めします(水深10M の場合70M 必要)。

ボートサイズ (ft)	~15	18	20	22	24	26	28	30	32	34	36	38	40	42	44	46	48	50	60
ダンフォース型(国産)			5Kg		7Kg			10Kg		15Kg			20Kg		30Kg				
フォートレス(アルミ)				FX-7					FX-11				FX-16			FX-23	FX-37	FX-55	
MaxSet アンカー(プロウタイプ)			6Kg					10Kg		16Kg				20Kg					
チェーンサイズ				6mm					8mm			9mm						13mm	
ロープサイズ		10mm		12mm				14mm	16mm		18mm			20mm				24mm	

アンカーローラー&マウント

パウローラー



ステンレス製
電解研磨仕上げ
取付穴径:10mm

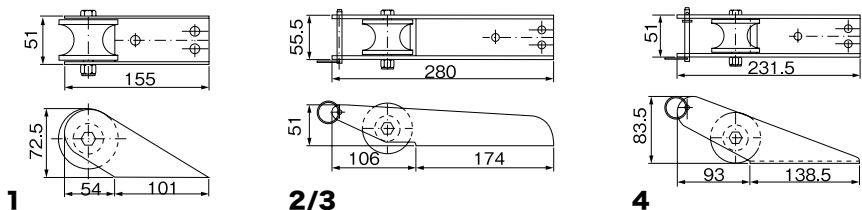

No.	Mfg.No.	サイズ(幅×長さ)	板厚	税込価格 (税抜価格)	写真/図
100600	☆ 11882	51 × 155mm	2.6mm	¥6,820 (¥6,200)	--1
100601	☆ 11883	55 × 280mm	4.5mm	¥16,610 (¥15,100)	--2
100602	☆ 11888	55 × 280mm	3mm	¥16,500 (¥15,000)	--3
100603	☆ 11991	51 × 231mm	2.8mm	¥13,200 (¥12,000)	--4

パウローラー&アンカーマウント



ステンレス製
電解研磨仕上げ
取付穴径:10mm

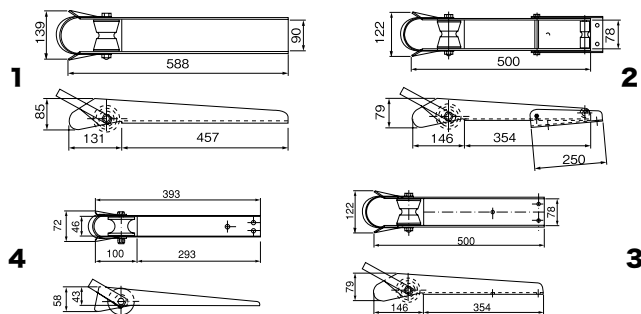

No.	Mfg.No.	サイズ	税込価格 (税抜価格)	写真/図
100607	☆ 11995	90 × 588mm	¥40,260 (¥36,600)	--1
100606	☆ 11996	78 × 500mm Pivot	¥39,490 (¥35,900)	--2
100605	☆ 11994	78 × 500mm	¥24,090 (¥21,900)	--3
100604	☆ 11886	46 × 393mm	¥14,740 (¥13,400)	--4

スターンアンカーローラー

ローラーがV型に2個付いています。
取付ベースサイズ:160×63.5mm

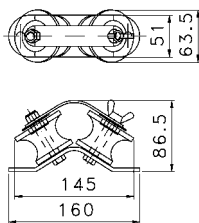

No.	Mfg.No.	税込価格 (税抜価格)
100615	☆ KH 11990	¥11,770 (¥10,700)

アンカーメイト

ステンレス製。電解研磨仕上げ。ベースサイズ 184mm×70mm
ボルトサイズ 8mm×5カ所、アンカーサイズ 国産10kg以下
ダンフォース 20 Hまで。ポートサイズ:~26 フィートフィッシングタイプ

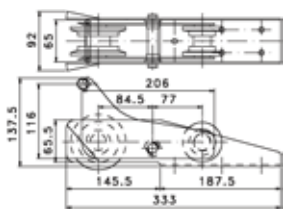

No.	Mfg.No.	税込価格 (税抜価格)
100608	☆ 11884	¥29,260 (¥26,600)

交換用ローラー

Mfg.No. (5桁) で適応のアンカーローラーがわかります。



No.	Mfg.No.	サイズ(直径×幅)	ピン穴径	材質	写真	適応ローラー	税込価格 (税抜価格)
100630	☆ 11883-3	63.5 × 43mm	12mm	Rubber	1	11882/3/6/8-11991	¥1,540 (¥1,400)
100631	☆ 11990-2	63.5 × 50 × 43mm	12mm	Rubber	2	11990	¥1,540 (¥1,400)
100632	☆ 11992-2	77.0 × 87mm	16mm	Rubber	3	11995	¥2,970 (¥2,700)
100633	☆ 11994-2	71.0 × 74mm	16mm	Rubber	4	11994/6	¥2,750 (¥2,500)
100634	☆ 11884-1	86.0 × 45mm	12.8mm	Nylon	5	11884 (大)	¥2,090 (¥1,900)
100635	☆ 11884-2	60.5 × 45mm	12.8mm	Nylon	6	11884 (小)	¥1,320 (¥1,200)

ブルースアンカーローラーマウント

7.5kg までのアンカーローラー
&マウント
取付穴径: 8mm
板厚: 3.0mm

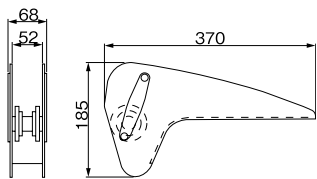

No. **100609** Mfg.No. ☆ 11997 税込価格 (税抜価格) **¥40,700** (¥37,000)

ブルースアンカーローラーマウント

ヒンジ付き
取付穴径: 8mm

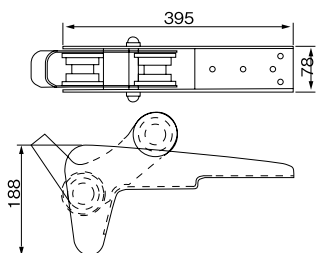

No. **100610** Mfg.No. ☆ 11998 税込価格 (税抜価格) **¥55,660** (¥50,600)

アンカーソケット

デッキ上にアンカーを固定する場合
に使用します。
ダンフォースタイプ ~7kg用
316 ステンレス製
取付穴径: 6mm x10カ所



No. **100161** Mfg.No. ☆ 86890 税込価格 (税抜価格) **¥9,680** (¥8,800)

チェーングリップ Wichard

アンカーローラーとの摩擦により起こる騒音
やチェーンやローラーの摩耗を防止します。
チェーンストッパーとして使用できます。



Mfg.No.	チェーンサイズ	長さ	ロープサイズ	WL.	B.L.
2984	8mm	82mm	16mm	480Kg	1,600Kg
2985	10mm	103mm	20mm	720Kg	2,400Kg
2986	12mm	122mm	23mm	960Kg	3,000Kg

No.	Mfg.No.	チェーンサイズ	重量	税込価格 (税抜価格)
300543	☆ 2994	8mm	84g	¥6,270 (¥5,700)
300544	☆ 2995	10mm	156g	¥8,470 (¥7,700)
300545	☆ 2986	12mm	304g	¥14,410 (¥13,100)

フォールディングステップ

フォールディングステップ

ステンレス製
収納時幅 46mm
高さ 110mm x 奥行 22mm
展開時奥行 84mm
取付けビス穴 8mm



No. **100332** Mfg.No. ☆ 86020 材質 ステンレス 税込価格 (税抜価格) **¥6,710** (¥6,100)

マストステップ

ステップ部分は溝付き板を貼ってあるノンスリップ構造です。
固定式
取り付けピッチは 45cm ~ 60cm です。
取り付けビス穴 5mm
W38mm x H310mm x D128mm



No. **100340** ☆ 税込価格 (税抜価格) **¥3,080** (¥2,800)

ステップパッド

EPDM ラバー製
ステンレス枠
取付ビス穴: 5mm



No.	Mfg.No.	サイズ	税込価格 (税抜価格)
324290	☆ 16250	57 x 213mm	¥1,430 (¥1,300)
324291	☆ 16251	86 x 225mm	¥1,980 (¥1,800)

チェーン

亜鉛チェーン DIN766規格

ヨーロッパの標準的な規格のチェーンです。
メトリック規格ショートリンクチェーン
ヨーロッパで建造されるボートに使用されている規格です。

亜鉛メッキチェーン Hot Dip Galvanized



価格は1メートル当たり、最大長さ100メートル

No.	サイズ	使用亜鉛メッキシャックル	税込価格 (税抜価格)
100143 ☆	6mm	6.4mm	¥1,210 (¥1,100)
100144 ☆	8mm	8.0mm	¥1,980 (¥1,800)
100145 ☆	10mm	11.0mm	¥2,750 (¥2,500)
100146 ☆	13mm	12.7mm	¥4,290 (¥3,900)

ステンレス316チェーン

亜鉛メッキチェーンと同規格サイズのステンレス 316 規格チェーンです。
SUS304 規格と比較して防錆性に優れています。
DIN766 規格のウインドラスに使用できます。



価格は1メートル当たり、最大長さ100メートル

No.	仕様	税込価格/M (税抜価格/M)
100147 ☆	6mm	¥4,400 (¥4,000)
100148 ☆	8mm	¥7,810 (¥7,100)
100149 ☆	10mm	¥12,650 (¥11,500)
100150 ☆	13mm	¥20,350 (¥18,500)

亜鉛チェーン ISO規格 Grade 40

インターナショナルスタンダード ウインドラス用規格です。
主にアメリカで採用されています。



価格は1メートル当たり、最大長さ100メートル

No.	仕様	税込価格/M (税抜価格/M)
100507 ☆	7mm	¥2,090 (¥1,900)
100508 ☆	8mm	¥2,970 (¥2,700)
100509 ☆	10mm	¥3,520 (¥3,200)

ウインドラス用チェーンの規格

ウインドラスに使用されるチェーンの規格は通常のサイズとは異なります。11リンクの内側長さで表されます。



DIN766 規格 (ヨーロッパ標準規格)						
呼称	線径	内側長さ	内側幅	Work Load	11 Links	重量 /1M
mm	mm	mm	mm	kN	mm	mm
6mm	6	18.5	7.2	4	203.5	0.8kg
8mm	8	24.0	9.6	8.0	264.0	1.4kg
10mm	10	28.0	12	12.5	308.0	2.2kg
13mm	13	36.0	15.6	20.02	396.0	3.8kg

ISO G43 規格 (アメリカ標準規格)						
呼称	線径	内側長さ	内側幅	Work Load	11 Links	重量 /1M
in.	mm	mm	mm	kN	mm	mm
1/4"	7	21.3	10.4	11.57	234.3	1.1kg
5/16"	8.4	26.2	12.9	17.35	288.2	1.6kg
3/8"	10	31.0	15.0	24.02	341.0	2.2kg
7/16"	11.8	35.6	16.5	32.03	391.6	
1/2"	13	40.34	19.3	40.92	443.7	

アンカーコネクター

ステンレス製
ウインドラスを使用している艇ではアンカーとチェーン接続にシャックルを使用すると、よくガイドローラーなどに引っかかります。このアンカーコネクターは突起部分が無いのでスムーズにアンカーを上下できます。

Bサイズ (チェーンサイズ 10 ~ 12mm 用) は DIN766(8mm) には使用できません。ISO 5/16" には使用できます。

スリット幅

	アンカー側	チェーン側
A	15.0mm	10.0mm
B	18.2mm	12.5mm



アンカー側

No.	チェーンサイズ	全長	ピンサイズ	税込価格 (税抜価格)
100131 ☆ A	6 ~ 8mm 用	90.0mm	6.9mm	¥3,300 (¥3,000)
100132 ☆ B	10 ~ 12mm 用	116.6mm	10.6mm	¥6,930 (¥6,300)

スイブルアンカーコネクター

ステンレス製
首振り構造になっています。
チェーンのねじれを修正できます。

スリット幅

	アンカー側	チェーン側
A	14.5mm	10.3mm
B	22.0mm	14.0mm



アンカー側

No.	チェーンサイズ	全長	ピンサイズ	税込価格 (税抜価格)
100127 ☆ A	6 ~ 8mm 用	91.1mm	6.5mm	¥3,630 (¥3,300)
100128 ☆ B	10 ~ 12mm 用	118.5mm	10.5mm	¥8,250 (¥7,500)

ダブルスイブルアンカーコネクター

ステンレス製
首振り構造になっています。
チェーンのねじれを修正できます。

スリット幅

	アンカー側	チェーン側
A	15.2mm	9.5mm
B	18.0mm	13.5mm



アンカー側

No.	チェーンサイズ	全長	ピンサイズ	税込価格 (税抜価格)
100133 ☆ A	6 ~ 8mm 用	120.2mm	6.9mm	¥5,830 (¥5,300)
100134 ☆ B	10 ~ 12mm 用	163.3mm	10.5mm	¥11,440 (¥10,400)

亜鉛メッキおたふくシャックル

パウシャックル

アンカーロープ端末にシンプルを使用してチェーンまたはアンカーと接続する場合、バランスのとれた組み合わせができます。



No.	呼称サイズ	ピンサイズ	線径	税込価格 (税抜価格)
111101 ☆	6.4mm	7.8mm	7.0mm	¥275 (¥250)
111102 ☆	8.0mm	9.5mm	8.3mm	¥297 (¥270)
111103 ☆	9.5mm	10.9mm	10.6mm	¥473 (¥430)
111104 ☆	11.0mm	12.1mm	11.7mm	¥517 (¥470)
111105 ☆	12.7mm	15.7mm	13.0mm	¥726 (¥660)
111106 ☆	16.0mm	18.3mm	16.6mm	¥1,430 (¥1,300)
111107 ☆	19.0mm	21.6mm	19.0mm	¥1,980 (¥1,800)

ホースパイプ

ステンレス 316
船体に取り付けてロープによる船体の摩耗を防ぎます。
ビス穴径:5mm



形状	最大サイズ	内サイズ	深さ
角	150 × 81mm	100 × 51mm	30mm
オーバル	140 × 64mm	95 × 38mm	22mm
オーバル大	235 × 135mm	175 × 75mm	25mm
三角	200 × 125mm	125 × 70mm	45mm

No.	Mfg.No.	形状	税込価格 (税抜価格)
100195 ☆	86127	角	¥6,380 (¥5,800)
100196 ☆	86223	オーバル	¥4,620 (¥4,200)
100199 ☆	86870	オーバル大	¥16,720 (¥15,200)
100197 ☆	86349	三角	¥15,290 (¥13,900)

ホースパイプ OVAL

ステンレス 316
奥行きが浅い仕様です。
最大サイズ:140×64mm
内サイズ:95×38mm
深さ:15mm



No.	Mfg.No.	税込価格 (税抜価格)
100194 ☆	86224	¥4,620 (¥4,200)

チェーンコネクティングリンク

亜鉛メッキ
チェーンとチェーンの接続に使用します。
強度はチェーンとほぼ同じです。



No.	サイズ	税込価格 (税抜価格)
100140 ☆	6.5mm	¥726 (¥660)
100141 ☆	8.0mm	¥880 (¥800)
100142 ☆	9.5mm	¥1,210 (¥1,100)
100114 ☆	11.0mm	¥1,540 (¥1,400)
100115 ☆	12.7mm	¥1,870 (¥1,700)

亜鉛メッキDシャックル

Hot Dip Galvanized



No.	呼称	ピンサイズ	税込価格 (税抜価格)
100172 ☆		6.4mm 7.8mm	¥264 (¥240)
100173 ☆		8.0mm 9.6mm	¥297 (¥270)
100174 ☆		9.5mm 11.0mm	¥352 (¥320)
100175 ☆		11.0mm 12.7mm	¥429 (¥390)

パルピットマウントアンカーローラー

割型になっていますので現在のパルピットに簡単に取り付けすることができます。アンカー上げ作業時にロープやチェーン等を掛けて引き上げできるので格段に作業が楽になります。22,25mmのパイプに取り付けできます。

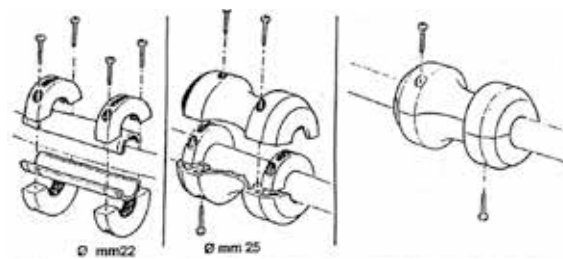

No.	Mfg.No.	税込価格 (税抜価格)
100183 ☆	N0325040	¥4,400 (¥4,000)

チェーンロープデッキパイプ

ステンレス 316
アンカーロープやチェーンをバウのロッカーに収納する時に取り付けて使用します。



フランジサイズ 102x140mm
開口部サイズ 52x112mm
取り付けビス穴径:5mm

No.	Mfg.No.	税込価格 (税抜価格)
100187 ☆	86800	¥14,080 (¥12,800)
100188 ☆	86800-1	¥6,820 (¥6,200) <small>スペアキャップのみ</small>

ホースパイプ ダブルサイドオーバル

ステンレス 316
表側と裏側から合わせる構造です。
サイズ
フランジ: 241x146mm
内寸: 171x76mm
奥行き: 54mm
取付ビス穴径: 8mm



No.	Mfg.No.	税込価格 (税抜価格)
100198 ☆	KH86872	¥43,780 (¥39,800)

アンカーリフター

アンカー回収作業を楽にするリングです。アンカーを海底から離れた後、リングをアンカーラインに通して、ブイに取り付け、ボートを走行させアンカー部分を水上に浮かせます。ボートをアンカー位置に移動しながらアンカーラインとアンカーを回収します。

サイズ
線径: 8mm
リング内径: 125mm



No.	浮力	税込価格 (税抜価格)
100180 ☆	A1ブイセット 13kg	¥16,390 (¥14,900)
100181 ☆	A2ブイセット 31kg	¥20,020 (¥18,200)
100184 ☆	SUSリングのみ -	¥2,640 (¥2,400)

クリート フェアリーダー

ホロウベースクリート

スタンダードタイプ

316 ステンレス製

呼称	長さ A	高さ D	取付ベース内 ビスピッチ E	取付ベース間 ビスピッチ B	取付ビス穴径
5"	127mm	29mm	25mm	54mm	5mm
6"	152mm	31mm	29mm	57mm	6mm
8"	203mm	38mm	34mm	72mm	6mm
10"	254mm	47mm	45mm	93mm	8mm
12"	305mm	58mm	49mm	99mm	8mm

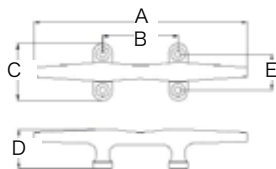

No.	Mfg.No.	サイズ	税込価格 (税抜価格)
403101	☆ 86398	127mm (5")	¥2,970 (¥2,700)
403102	☆ 86009	152mm (6")	¥2,970 (¥2,700)
403103	☆ 86010	203mm (8")	¥4,730 (¥4,300)
403104	☆ 86011	254mm (10")	¥7,810 (¥7,100)
403105	☆ 86012	305mm (12")	¥13,970 (¥12,700)

HDホロウベースクリート

ヘビーデューティータイプ

SEAWORLD 製強力タイプ骨太です。
316 ステンレス製

呼称	長さ A	高さ D	取付ベース内 ビスピッチ E	取付ベース間 ビスピッチ B	取付ビス穴径
8"	203mm	50mm	45mm	84mm	7mm
10"	254mm	61mm	47mm	96mm	8mm
12"	305mm	69mm	63mm	122mm	8mm
15"	381mm	96mm	66mm	124mm	13mm
18"	457mm	96mm	68mm	151mm	13mm

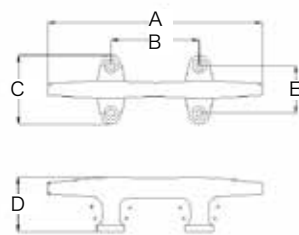

No.	Mfg.No.	サイズ	税込価格 (税抜価格)
403091	☆ 86110	203mm (8")	¥9,350 (¥8,500)
403092	☆ 86111	254mm (10")	¥16,060 (¥14,600)
403093	☆ 86112	305mm (12")	¥26,950 (¥24,500)
403094	☆ 86125	381mm (15")	¥39,270 (¥35,700)
403095	☆ 86128	457mm (18")	¥59,180 (¥53,800)

ジャムクリート(フランスクリート)

ナイロン製
サイズ 150mm
取付けビス 6mm
ネジピッチ 35mm
ロープサイズ~11mm



No.	Mfg.No.	税込価格 (税抜価格)
111111	☆ N3101150	¥913 (¥830)

ポップアップクリート

ポップアップクリート

必要な時だけ引き出してロープがかけられます。使用しない時はフラットな状態になるので邪魔になりません。ドレーン付き。
316 ステンレス製

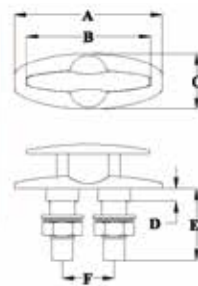

サイズ:mm

	A	B	C	D	E	F
4.5"	132	110	38	12	65	46
6"	185	156	50	18	76	60
7"	204	169	50	19	85	71
8"	220	204	50	19	88	71

No.	Mfg.No.	サイズ	税込価格 (税抜価格)
403110	☆ 86444D	4.5"	¥9,680 (¥8,800)
403111	☆ 86446D	6"	¥11,330 (¥10,300)
403113	☆ 86447D	7"	¥23,100 (¥21,000)
403112	☆ 86448D	8"	¥24,530 (¥22,300)

スマートポップアップクリート

クリーツの長さが表示通りで、ベース部分はコンパクトサイズです。
ドレーン付きです。 316 ステンレス製

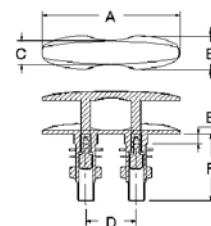

サイズ:mm

	A	B	C	D	E	F
5"	125.6	32.9	20.8	44.5	10.0	67.7
6"	155.0	38.0	25.7	57.2	10.6	75.0
8"	203.8	49.0	39.0	70.9	12.5	85.1
10"	260.3	60.6	40.0	91.4	14.3	102.6

No.	Mfg.No.	サイズ	税込価格 (税抜価格)
403106	☆ 86494D	約5"	¥9,020 (¥8,200)
403107	☆ 86496D	約6"	¥10,450 (¥9,500)
403108	☆ 86498D	約8"	¥23,320 (¥21,200)
403109	☆ 86499D	約10"	¥40,260 (¥36,600)

スパーサー for ポップアップクリート



小型艇ではポップアップクリートを取り付ける時スパーサーが必要となる場合があります。66 ナイロンに 30% ガラス繊維を混ぜています。9.5mm厚みのスパーサーです。

No.	Mfg.No.	サイズ	税込価格 (税抜価格)
403119	☆ KH86444NB	4.5", 5" 用	¥660 (¥600)
403132	☆ KH86446NB	6" 用	¥770 (¥700)

裏当て for ポップアップクリート

ポップアップクリート用
SUS304 製



No.	Mfg.No.	for	税込価格 (税抜価格)
403147	☆ KH86444BP	86444/94	¥880 (¥800)
403148	☆ KH86446BP	86446/96	¥1,100 (¥1,000)
403149	☆ KH86448BP	86448/98	¥2,200 (¥2,000)

クリート フェアリーダー

ホロウベースクリートボルト付き

SUS316 ステンレス製

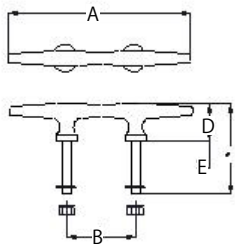

ナット、ワッシャ、スプリングワッシャ付属
取付ボルトはUNC 並目規格です。

サイズ A	高さ D	ボルトサイズ	長さ E	ピッチ B
152mm	32mm	5/16"-18 (8mm)	45mm	57mm
203mm	38mm	5/16"-18 (8mm)	51mm	74mm
254mm	45mm	7/16"-14 (11mm)	51mm	97mm
305mm	52mm	7/16"-14 (11mm)	51mm	100mm

No.	Mfg.No.	全長 (A)	税込価格 (税抜価格)
403115 ☆	86856	152mm	¥3,190 (¥2,900)
403116 ☆	86858	203mm	¥5,500 (¥5,000)
403117 ☆	86860	254mm	¥7,700 (¥7,000)
403118 ☆	86862	305mm	¥11,880 (¥10,800)

アーチクリート

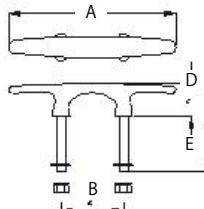

ナット、ワッシャ、スプリングワッシャ付属
取付ボルトはUNC 並目規格です。

サイズ A	高さ D	ボルトサイズ	長さ E	ピッチ B
6"	30mm	5/16"-18 (8mm)	50mm	57mm
8"	35mm	7/16"-14 (11mm)	70mm	71mm
10"	35mm	7/16"-14 (11mm)	78mm	90mm
12"	54mm	7/16"-14 (11mm)	75mm	93mm
15"	90mm	M24	95mm	153mm

No.	Mfg.No.	全長 (A)	税込価格 (税抜価格)
403125 ☆	KH86057	6" (150mm)	¥4,400 (¥4,000)
403126 ☆	KH86058	8" (203mm)	¥6,380 (¥5,800)
403127 ☆	KH86059	10" (254mm)	¥12,980 (¥11,800)
403128 ☆	KH86062	12" (305mm)	¥25,960 (¥23,600)
403129 ☆	KH86066	15" (381mm)	¥70,840 (¥64,400)

マレロンクリート Marelon®

環境温度範囲: -40° C to +80° C 紫外線に強く変色しません。

優れたマリングレードのデュポン® 社製のポリマー複合化合物を使用しています。



No.	Mfg.No.	長さ	取付ボルトサイズ	税込価格 (税抜価格)
319351 ☆	941018	76mm	4mm	¥660 (¥600)
319352 ☆	941016	102mm	5mm	¥660 (¥600)
319353 ☆	941013	127mm	5mm	¥1,210 (¥1,100)
319354 ☆	941014	165mm	6mm	¥1,980 (¥1,800)
319355 ☆	941015	203mm	6mm	¥2,860 (¥2,600)

フォールドダウンクリート

使用しない時は倒して収納デッキがスッキリします。

ボルト付きとボルト無し(穴のみ) があります。

316 ステンレス製



ボルト付き

ボルト無し(穴のみ)

ボルト無、ボルト付き共通

全長	ダウン時全幅	ダウン時高さ(厚)	アップ時高さ(全高)	ボルトピッチ
117mm	40mm	15mm	39mm	67mm
175mm	62mm	20mm	56mm	115mm
210mm	72mm	25mm	67mm	137mm
270mm	84mm	29mm	78mm	170mm
350mm	106mm	36mm	100mm	215mm

ボルト付き

No.	Mfg.No.	全長	ボルト径 / 穴径	税込価格 (税抜価格)
403135 ☆	86288	117mm	1/4"UNC (6.4mm)	¥6,380 (¥5,800)
403136 ☆	86290	175mm	5/16UNC (8mm)	¥11,770 (¥10,700)
403137 ☆	86294	210mm	3/8"UNC(9.5mm)	¥17,710 (¥16,100)
403143 ☆	86296	270mm	1/2"UNC (12.7mm)	¥34,320 (¥31,200)
403144 ☆	86298	350mm	5/8"UNC (16mm)	¥53,680 (¥48,800)

ボルト無し(穴のみ)

No.	Mfg.No.	全長	穴径	税込価格 (税抜価格)
403138 ☆	86289	117mm	4.5"	¥6,160 (¥5,600)
403139 ☆	86292	175mm	7"	¥11,550 (¥10,500)
403140 ☆	86295	210mm	8"	¥17,270 (¥15,700)
403145 ☆	86297	270mm	10.5"	¥33,110 (¥30,100)
403146 ☆	86299	350mm	12"	¥52,580 (¥47,800)

ホーンボラード

ステンレス 316 採用。取り付けのために、底部分にメスネジが切られています。

全長	ベースサイズ	高さ	取付ネジサイズ
200	69 × 170mm	71mm	M14
240	69 × 199mm	87mm	M14
300	80 × 257mm	100mm	M16
350	88 × 297mm	111mm	M16



No.	Mfg.No.	サイズ (全長)	税込価格 (税抜価格)
403121 ☆	KH 86120	200mm	¥16,170 (¥14,700)
403122 ☆	KH 86124	240mm	¥16,940 (¥15,400)
403123 ☆	KH 86130	300mm	¥30,910 (¥28,100)

ナイロソクリート



白色

No.	長さ	ビス×ピッチ	税込価格 (税抜価格)
111080 ☆	60mm	3 × 20mm	¥198 (¥180)
111082 ☆	80mm	4 × 21mm	¥242 (¥220)
111084 ☆	110mm	4 × 30mm	¥286 (¥260)
111086 ☆	140mm	5 × 37mm	¥462 (¥420)
111088 ☆	165mm	6 × 41mm	¥506 (¥460)
111095 ☆	200mm	8 × 48mm	¥781 (¥710)
111090 ☆	225mm	8 × 51mm	¥814 (¥740)

黒色

No.	長さ	ビス×ピッチ	税込価格 (税抜価格)
111081 ☆	60mm	3 × 20mm	¥198 (¥180)
111083 ☆	80mm	4 × 21mm	¥242 (¥220)
111085 ☆	110mm	4 × 30mm	¥286 (¥260)
111087 ☆	140mm	5 × 37mm	¥462 (¥420)
111089 ☆	165mm	6 × 41mm	¥506 (¥460)
111096 ☆	200mm	8 × 48mm	¥781 (¥710)
111091 ☆	225mm	8 × 51mm	¥814 (¥740)

ラダーステップ(梯子)

トランサムステップ&ラダー



O/B プラットフォームKIT



I/O プラットフォームKIT



ラダー1 ステップ

全高: 380mm
全幅: 368mm
パイプ: 22mm

船外機艇や IN/OUT 艇に最適なトランサムステップとラダー
ボード厚さ 19mm、幅(後側) 460mm、
幅(前側) 430mm、ステップ高さ 380mm

No.	商品名	税込価格 (税抜価格)
320067 ☆	O/B プラットフォームKIT	¥25,080 (¥22,800)
320068 ☆	I/O プラットフォームKIT	¥25,080 (¥22,800)
320069 ☆	ラダー 1step	¥9,240 (¥8,400)

ボーディングラダー



ボートの垂直面にあらかじめフックプレートを取り付けてフック部分を懸けて使用します。折り畳み式です。

梯子は簡単に取り付け取り外しが可能です。

316 ステンレス製

仕様	幅	折畳時高	全長
1+2	20cm	32cm	60cm
2+2	23.5cm	45cm	88cm
3+2	23.5cm	73cm	108cm

No.	Mfg.No.	仕様	全長	税込価格 (税抜価格)
220281 ☆	71064-0156	1+2	60cm	¥29,370 (¥26,700)
220282 ☆	71064-0256	2+2	88cm	¥35,970 (¥32,700)
220283 ☆	71064-0356	3+2	108cm	¥41,360 (¥37,600)

プラットフォーム&ラダー



プラットフォームサイズ
L45.2mm x W35.4mm
梯子部分は伸縮して使用・収納します。
304 ステンレス製

仕様	幅	折畳時高	全長
3段	33.5cm	38cm	86cm
2段	33.5cm	34cm	57.4cm
1段	33.5cm	30cm	30.4cm

No.	Mfg.No.	ステップ仕様	ステップ全長	税込価格 (税抜価格)
220285 ☆	71067	3	86.0cm	¥50,820 (¥46,200)
220286 ☆	71068	2	57.4cm	¥46,750 (¥42,500)
220287 ☆	71069	1	30.4cm	¥45,760 (¥41,600)

ラブストレーキ 19&25mm 幅

ステンレス製。幅は 19mm と 25mm の 2 タイプ
ロープ、チェーンなどによるデッキの磨耗を防止するR付きバーです。

19mm 幅は 2 本セット、25mm 幅は 1 本での価格になります。

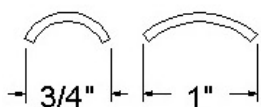

No.	幅	長さ	税込価格 (税抜価格)
292901	19mm	20cm	2 本セット ¥2,420 (¥2,200)
292902	19mm	30cm	2 本セット ¥3,080 (¥2,800)
292903	19mm	45cm	2 本セット ¥4,180 (¥3,800)
292904	19mm	61cm	2 本セット ¥5,280 (¥4,800)
292905	25mm	20cm	1 本価格 ¥1,430 (¥1,300)
292906	25mm	30cm	1 本価格 ¥1,980 (¥1,800)
292907	25mm	45cm	1 本価格 ¥2,530 (¥2,300)
292908	25mm	61cm	1 本価格 ¥3,520 (¥3,200)

ラブレール Rub Rails Hollow

ボートガンネルのラバーやプラスチックの上から取り付けられています。
板厚: 2mm、取付ビス穴が 4mm で 152mm 間隔に開けられています。
各サイズ長さ 3.6 メートル
※梱包費&運賃別途となります。

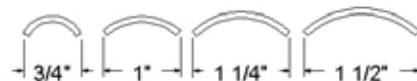

No.	Mfg.No.	幅	税込価格 (税抜価格)
100640 ☆	KH11020L12	19mm	¥13,200 (¥12,000)
100641 ☆	KH11021L12	25.4mm	¥15,070 (¥13,700)
100642 ☆	KH11022L12	32mm	¥19,360 (¥17,600)
100643 ☆	KH11023L12	38mm	¥22,880 (¥20,800)

ボーディングラダー アルミパイプ製

幅: 380mm
フック部の内幅: 260mm

3段



No.		全長	税込価格 (税抜価格)
320096	☆ 3段	91cm	¥11,660 (¥10,600)
320097	☆ 4段	122cm	¥13,200 (¥12,000)
320098	☆ 5段	153cm	¥17,270 (¥15,700)

ボーディングラダー用交換ステップ

取付サイズ (パイプ中心間): 343mm
パイプサイズ: 25.4mm
ステップ幅: 305×65mm



No.	Mfg.No.	サイズ	税込価格 (税抜価格)
320099	☆ 27003	25.4 × 346mm	¥1,210 (¥1,100)

伸縮式ボーディングラダー

オーバープラットホームラダー

最上部のハンドルは付いていません。
プラットホームの上側へ取り付けます。
仕上がり非常に綺麗です。(レーザー自動溶接機使用)



3段

マウントがロングタイプのもあります。お問い合わせください

No.	段数	最大幅 (mm)	伸長 (mm)	税込価格 (税抜価格)
320092	☆ 2段	285	550	¥20,900 (¥19,000)
320093	☆ 3段	290	850	¥27,830 (¥25,300)
320094	☆ 4段	300	1,110	¥43,230 (¥39,300)

アンダープラットホームラダー

プラットホーム、浮き桟橋の下側へ取り付けます。
仕上がり非常に綺麗です。

3段



No.	段数	最大幅 (mm)	伸長 (mm)	税込価格 (税抜価格)
320065	☆ 3段	295	830	¥31,680 (¥28,800)
320066	☆ 4段	295	1050	¥40,480 (¥36,800)

ドックステップ

浮き桟橋から艇へ簡単に安全に移動できます。



No.		高さ×幅×奥行き	税込価格 (税抜価格)
100480	☆ 2段	430 × 603 × 678mm	¥59,180 (¥53,800)
100481	☆ 3段	648 × 635 × 892mm	¥84,590 (¥76,900)
100575	☆ アルミニウムハンドレール3段用		¥36,520 (¥33,200)

ナイロンステップハンドル

ビスサイズ: 6mm
サイズ: W162×H41×D165mm



No.	Mfg.No.	税込価格 (税抜価格)
324292	☆ KH47262	¥1,210 (¥1,100)

ジグザグクリート

カヤック、カヌー、フィッシングボート、ポンツーンなどへの取り付けに最適です。またトレーラーやマリッジットなどにも使用できます。使用方法は簡単です。4" クリートは 12mm までのロープに使用。3" と 3.5" クリートは 10mm までのロープに使用できます。



ナイロン製



亜鉛メッキ製



各サイズ 2個 1セット

(2個1セット価格)

No.	Mfg.No.	材質	全長	入数	税込価格 (税抜価格)
381081	☆ 11926-7	ナイロン	3.5"(89mm)	2	¥1,870 (¥1,700)
381082	☆ 11950-6	亜鉛メッキ	3"(76mm)	2	¥3,520 (¥3,200)
381083	☆ 11951-6	亜鉛メッキ	4"(102mm)	2	¥5,500 (¥5,000)

ボートフックホルダー

ボートフックホルダー

35mmパイプ用
材質 SUS
黒色 PVC コーティング
1個価格



横型

縦型

No.	取付穴径	税込価格 (税抜価格)
100226 ☆ 横型壁面取付用	3mm	¥946 (¥860)
100227 ☆ 縦型デッキ取付用	3.5mm	¥2,376 (¥2,160)

ムアリングフック WICHARD

ブイ係留などに便利です。
ボートフックなどに付属のリース用金具をあらかじめ取り付け、ロープを接続したフックを取り付けます。
スプリングを開けた状態でブイなどのアイに掛け、ボートフックを引くとフックがブイに残り係留作業が終了します。
A: フック先端サイズ
B: ロープ取り付け部サイズ



No.	Mfg.No.	線径×長さ	A 直径	B 直径	税込価格 (税抜価格)
322315 ☆	92326	10 × 100mm	18mm	13mm	¥6,270 (¥5,700)
322316 ☆	92327	12 × 120mm	24mm	16mm	¥10,120 (¥9,200)
322317 ☆	92328	12 × 170mm	30mm	20mm	¥13,200 (¥12,000)

DAVIS クイックフィスト

ボートフックやオール等を固定することができます。
1個あたり約 10kg の保持力です。

取り付けベースサイズ 22×70mm
保持可能なパイプの直径 22 ~ 57mm

2個1セット



(2個1セット価格)

No.	Mfg.No.	入数	税込価格 (税抜価格)
100215 ☆	540	2	¥5,940 (¥5,400)

ボートフックホルダー (TREM)

プラスチック製
幅広くホールドしますので、安定した支持が得られます。
※ロットによって白色になることがあります。
2個1セット



(2個1セット価格)

No.	ホールドサイズ	取付穴径	入数	税込価格 (税抜価格)
100224 ☆	25 ~ 30mm	4mm	2	¥561 (¥510)
100225 ☆	35 ~ 40mm	4mm	2	¥759 (¥690)

パイプチューブクリップ

ボートフック等の固定に最適です。
サイズ: ホールドサイズです。
材質: EPDM ラバー
取付ビス: 4mm

1個価格

白色を追加しました。
黒色60-65mmのサイズ追加



パイプサイズ	長さ	高さ	肉厚	取付ビス穴数
12.7mm	32mm	23mm	12mm	1穴
16.0mm	38mm	28mm	12mm	1穴
19.0mm	45mm	33mm	20mm	1穴
22.0mm	50mm	39mm	20mm	1穴
25.0mm	57mm	42mm	20mm	1穴
32.0mm	76mm	54mm	20mm	2穴
38.0mm	85mm	63mm	20mm	2穴

白色No.	黒色No.	パイプサイズ	税込価格 (税抜価格)
100361	100351 ☆	12.7mm	¥220 (¥200)
100362	100352 ☆	16.0mm	¥220 (¥200)
100363	100353 ☆	19.0mm	¥330 (¥300)
100364	100354 ☆	22.0mm	¥330 (¥300)
100365	100355 ☆	25.0mm	¥330 (¥300)
100366	100356 ☆	32.0mm	¥550 (¥500)
100367	100357 ☆	38.0mm	¥660 (¥600)
	100358 ☆	60-65mm	¥2,420 (¥2,200)

DAVIS スーパー クイックフィスト

消火器などを固定することができます。
1個あたり約 23kg の保持力です。
D サイズの酸素ボンベを保持できます。

保持可能なパイプまたはタンクの直径 64 ~ 191mm
取付ベースサイズ: 22×152mm
5mmの取付穴が3箇所開いています。

1個価格



No.	Mfg.No.	税込価格 (税抜価格)
100216 ☆	544	¥5,940 (¥5,400)

ボートフック

テレスコープボートフック (伸縮式)

1.4-2.4M / 0.95-2.4M / 1.37-3.65M 伸縮

デービス製

伸縮式で収納に便利です。強度も十分です。先端のオレンジのキャップを外すとネジ (ACME THREAD) が付いていてモップやデッキブラシを取付できます。

No.	長さ	段数	パイプ径	税込価格 (税抜価格)
100211 ☆	1.4 ~ 2.4 M	2	25/28.5mm	¥20,790 (¥18,900)
100207 ☆	0.95 ~ 2.4 M	3	25/28.5/32mm	¥23,760 (¥21,600)
100208 ☆	1.37 ~ 3.65 M	3	25/28.5/32mm	¥29,700 (¥27,000)

ボートフック先端

デービス製

材質: LEXAN

適応するパイプ内径デービス用 23.5mm 用

先端は 3/4" ACME 規格の (梯形) ネジが付いています。

デービス社製や一般のデッキブラシなどを取り付けることが可能です。

また、先端はソフトプラスチックでカバーされています。



No.	税込価格 (税抜価格)
100214 ☆	¥5,390 (¥4,900)

ボートフック

ボートフックの先端にネジが付いているボートフック固定長と伸縮式 (2 段 / 3 段) があります。



No.	Mfg. No.	仕様	長さ	パイプ径	税込価格 (税抜価格)
100414 ☆	64414	固定長	138cm	28mm	¥3,190 (¥2,900)
100416 ☆	64416	固定長	200cm	28mm	¥4,180 (¥3,800)
100417 ☆	64424	伸縮式 2 段	145-260cm	25/28mm	¥4,620 (¥4,200)
100418 ☆	64433	伸縮式 3 段	110-260cm	25/28/32mm	¥5,720 (¥5,200)
100420 ☆	64435	伸縮式 3 段	150-380cm	25/28/32mm	¥8,250 (¥7,500)

ボートボール

下記はフック部分がありません。デッキブラシのハンドル等として使用します。

No.	Mfg. No.	仕様	長さ	パイプ径	税込価格 (税抜価格)
100415 ☆	64415	固定長	122cm	28mm	¥2,970 (¥2,700)
100419 ☆	64434	伸縮式 2 段	92-244cm	25/28mm	¥5,390 (¥4,900)

ボートフック (アルミ製) (中船)



※ 3M 以上別途長尺送料がかかります。

No.	サイズ	税込価格 (税抜価格)
100202 ☆	35mm × 2M	¥23,650 (¥21,500)
100203 ☆	35mm × 3M	¥25,080 (¥22,800)
100204 ☆	35mm × 4M	¥27,500 (¥25,000)

伸縮式ボートフック

0.9-2.4M 伸縮

アルミポールでプラスチックグリップ付き

伸縮 0.9 ~ 2.4M 自在、パイプ径: 25/28.5/32mm

プラスチック先端は取り外し可能です。

アルミ先端はプラスチックガードが付いています。



先端プラスチック

先端アルミニウム

No.	先端材質	パイプ長	段数	税込価格 (税抜価格)
100162 ☆	アルミニウム	0.9 ~ 2.4 M	3	¥5,500 (¥5,000)
100166 ☆	プラスチック	0.9 ~ 2.4 M	3	¥5,170 (¥4,700)

ボートフック 小型艇用

1.2M/1.8M

コンパクトな長さのアルミポール製ボートフック

先端はアルミ製とプラスチック製があります。

パイプ径: 25mm



持ち手部分

先端プラスチック

先端アルミニウム

No.	先端材質	パイプ長	税込価格 (税抜価格)
100163 ☆	アルミニウム	1.2M	¥2,860 (¥2,600)
100167 ☆	プラスチック	1.2M	¥2,310 (¥2,100)
100164 ☆	アルミニウム	1.8 M	¥3,960 (¥3,600)
100168 ☆	プラスチック	1.8 M	¥3,080 (¥2,800)

ボートフック先端

アルミニウム/ プラスチック

ポールに差し込む構造です。

プラスチック先端は内径 26.5mm のパイプに差し込むか、

先端内側のネジに合わせてねじ込む構造です。

アルミ先端は内径 23mm のポールに差し込む構造です。

先端にはプラスチックガードが付いています。



アルミニウム

プラスチック

No.	先端材質	税込価格 (税抜価格)
100165 ☆	アルミニウム	¥1,210 (¥1,100)
100169 ☆	プラスチック	¥550 (¥500)

係留用アンカー

※取り寄せ商品、納期約1週間となります。

生産地：北海道小樽

北海道の定置網等で使用されている信頼のアンカー。
神奈川県諸磯湾、小網代湾でも採用されている安心のアンカーです。

鉄板爪付き二又アンカー

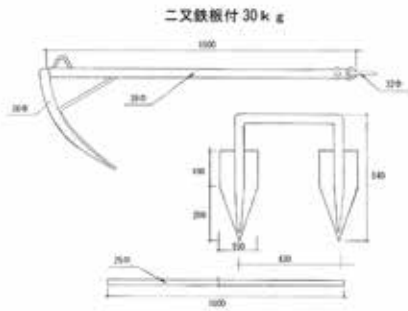

片爪鉄板付きアンカー

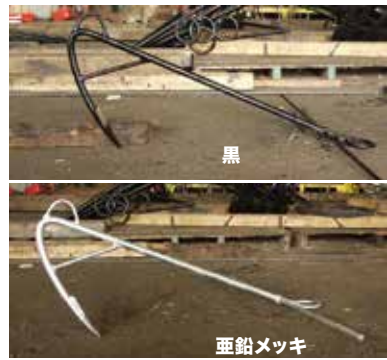

No.	重量	税込価格 (税抜価格)
100398 ☆	30kg	¥40,920 (¥37,200)
100399 ☆	40kg	¥54,560 (¥49,600)
100400 ☆	50kg	¥68,200 (¥62,000)
100401 ☆	60kg	¥89,760 (¥81,600)
100402 ☆	80kg	¥119,680 (¥108,800)
100403 ☆	100kg	¥149,600 (¥136,000)

アンカーとボートサイズ	
アンカー重量	ボートサイズ
30kg	30ft
40kg	35ft
50kg	40ft
60kg	45ft
80kg	50ft
100kg	55ft

No.	重量	税込価格 (税抜価格)
100404 ☆	30kg	¥38,940 (¥35,400)
100405 ☆	40kg	¥51,920 (¥47,200)
100406 ☆	50kg	¥64,900 (¥59,000)
100407 ☆	60kg	¥81,840 (¥74,400)
100408 ☆	80kg	¥109,120 (¥99,200)
100409 ☆	100kg	¥136,400 (¥124,000)

- 価格は塗装仕上げ品の価格です。亜鉛メッキ仕上げの場合 30%UP となります。送料別途見積もりとなります。
- 上記は陸に囲まれた湾内での使用を想定しています (直接波浪を受ける場所では1~2サイズ上をご使用ください)。
- チェーンは水深の7倍の長さ以上とします。
- チェーンは 13mm 以上とします (有効4年・毎日の少しの揺れでも摩擦により経年摩耗が進みます)。
- シャックル、シンプルも亜鉛メッキを使用してください (係留用の場合、ステンレスを使用すると電蝕により激しく消耗します)。

三方ローラー アルミ製



幅 350mm 迄のサイズがあります。

No.	Mfg.No.	L × B × H (mm)	取付穴径	税込価格 (税抜価格)
100341 ☆	GP-100	140 × 69 × 71	6.5mm	¥12,100 (¥11,000)
100342 ☆	GP-150	158 × 87 × 98	9mm	¥14,850 (¥13,500)
100343 ☆	GP-200	210 × 114 × 99	9mm	¥19,250 (¥17,500)

ツノローラー アルミ製

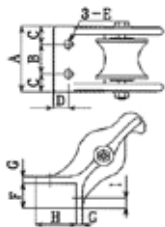

サイズ:mm

型式	A	B	C	D	E	F	G	H	I
NP-50	80	34	23	18	10	30	8	55	13
NP-70	100	44	28	23	10	36	8	62	15
NP-90	125	55	35	25	13	46	10	74	20
NP-120	158	92	33	35	13	50	11	95	24
NP-150	185	115	35	25	13	50	11	104	22

No.	Mfg.No.	税込価格 (税抜価格)
100326 ☆	NP-50	¥6,820 (¥6,200)
100327 ☆	NP-70	¥9,130 (¥8,300)
100328 ☆	NP-90	¥14,300 (¥13,000)
100329 ☆	NP-120	¥25,850 (¥23,500)
100330 ☆	NP-150	¥36,300 (¥33,000)

マレロン オープンジョック

環境温度範囲: -40° C to +80° C
紫外線に強く変色しません。



No.	Mfg.No.	長さ	取付ボルトサイズ	税込価格 (税抜価格)
319356 ☆	950000	159mm	6mm	¥2,860 (¥2,600)
319357 ☆	950001	89mm	5mm	¥1,210 (¥1,100)

パウジョック

2個セット (左右)
316 ステンレス製
サイズ: 長さ 152× 幅 24× 高さ 35 mm
取付穴径: 6.8mm



No.	Mfg.No.	サイズ長さ	税込価格 (税抜価格)
403130 ☆	86030	152mm	¥8,250 (¥7,500)

オープンジョック

1個価格、316 ステンレス製
サイズ: 長さ 153× 幅 24× 高さ 35mm
取付穴径: 6.8mm



No.	Mfg.No.	サイズ	税込価格 (税抜価格)
403131 ☆	86083	152mm	¥3,630 (¥3,300)

ポリフォーム フェンダー

The ultimate fender for the most extreme conditions

F シリーズフェンダー

F-SERIES (F FENDER)

- ポリフォーム US フェンダー丈夫なことで定評があります。
- 特に大型艇や豪華ヨットに採用されています。
- 丈夫さを要求される係留艇のフェンダーとして F シリーズをお勧めします。
- フェンダーの肉厚は均等に制作されています。
- 特別設計のバルブシール (弁) を採用しています。
- ロープ取付用穴はリブで補強されています。
- 両端にロープ取付用穴が付いているので縦又は横にして使用できます。
- F-13 サイズのフェンダーには空気排出用バルブ (弁) が付いています。
(収納時に簡単に空気を排出することが可能です)

カラー: 白色、青色 または 黒色
白色は下記全サイズ、青色・黒色はサイズ F-7 まで在庫しています。
※特別注文にて他の色を準備いたします。(入数単位)



F-13 フェンダー

黒色



※販売単位: 1本 価格は1本の金額です。
※ケース入数*とは梱包1ケースの入り数です。

白色No.	青色No.	黒色No.	Mfg.No.	サイズ inch	サイズcm	円周長	ロープ穴	重量	浮力	税込価格	(税抜価格)	ケース入数*
100720	100740	100670	☆ F-1	6 × 24"	15×61cm	48cm	20mm	1.17kg	7kg	¥8,580	(¥7,800)	10 本
100721	100741	100671	☆ F-02	8 × 26"	19×66cm	60cm	20mm	1.44kg	12kg	¥10,890	(¥9,900)	10 本
100722	100742	100672	☆ F-2	8 × 25"	21×64cm	66cm	20mm	1.80kg	16kg	¥11,770	(¥10,700)	10 本
100723	100743	100673	☆ F-3	8 × 30"	21×76cm	66cm	20mm	2.39kg	20kg	¥15,070	(¥13,700)	10 本
100724	100744	100674	☆ F-4	9 × 41"	22×103cm	68cm	20mm	2.39kg	29kg	¥22,000	(¥20,000)	5 本
100725	100745	100675	☆ F-5	11 × 30"	28×76cm	88cm	30mm	3.15kg	28kg	¥23,980	(¥21,800)	5 本
100726	100746	100676	☆ F-6	11 × 42"	28×107cm	88cm	30mm	4.59kg	57kg	¥29,590	(¥26,900)	5 本
100727	100747	100677	☆ F-7	15 × 41"	38×104cm	120cm	30mm	4.77kg	71kg	¥47,190	(¥42,900)	5 本
100728			☆ F-8	15 × 58"	38×147cm	120cm	30mm	9.50kg	150kg	¥61,710	(¥56,100)	4 本
100729			☆ F-10	18 × 50"	46×127cm	144cm	30mm	8.82kg	154kg	¥77,440	(¥70,400)	2 本
100730			☆ F-11	21 × 58"	54×146cm	169cm	30mm	11.39kg	241kg	¥95,700	(¥87,000)	3 本
100731			☆ F-13	29 × 77"	74×194cm	232cm	30mm	28.22kg	600kg	¥183,040	(¥166,400)	2 本

※空気が入っていない状態で出荷となります。
ガソリンスタンドなどコンプレッサーがある場所で簡単に空気を入れることができます。



ポリフォームフェンダー



The first ribbed utility fender

G シリーズフェンダー

G-SERIES (G FENDER)

●適当な強度の G シリーズフェンダーは陸上保管艇の装備フェンダーとして適しています。

カラー: 白色、青色、黒色

※特別注文にて他の色を準備いたします。(ケース入数単位となります。)

※標準色: ホワイト、ブルー、ブラック

※特注色: グレー、ネイビー、コバルトブルー、ティール、フォレストグリーン、バーガンディー、サンド

※特注色: 5%価格プラス(蛍光レッド、イエロー、サターンイエロー、オレンジ、グリーン)

※特注色: 10%価格プラス(クラシックレッド、パープル)

G1、G2はバルブがありません。



※販売単位: 1本 価格は1本の金額です。
※ケース入数*とは梱包1ケースの入り数です。
※空気を入れた状態で出荷いたします。

白色No.	青色No.	黒色No.	Mfg.No.	サイズ inch	サイズcm	円周長	ロープ穴	重量	税込価格 (税抜価格)	ケース入数*
100760	100770	100780	☆ G-1	3.5 × 13"	9 × 33cm	28cm	10mm	0.32kg	¥2,860 (¥2,600)	12本
100761	100771	100781	☆ G-2	4.5 × 16"	11 × 39cm	36cm	12.7mm	0.54kg	¥3,300 (¥3,000)	12本
100762	100772	100782	☆ G-3	5.5 × 20"	14 × 48cm	44cm	12.7mm	0.86kg	¥4,950 (¥4,500)	6本
100763	100773	100783	☆ G-4	6.5 × 23"	17 × 56cm	52cm	19.1mm	1.17kg	¥6,820 (¥6,200)	6本
100764	100774	100784	☆ G-5	8.5 × 27"	22 × 68cm	70cm	19.1mm	1.98kg	¥11,550 (¥10,500)	4本
100765	100775	100785	☆ G-6	11 × 30"	28 × 76cm	88cm	22.2mm	2.93kg	¥17,270 (¥15,700)	4本

G & HTM COLORS



Where style and function come together

HTM シリーズフェンダー

HTM-SERIES (HTM FENDER)

●従来より良く使用されている中心にロープを通す構造のフェンダーです。

●ロープ用穴: 各 16mm

●縦方向にリブが付いてより強度を高めています。

カラー: 白色、青色、黒色

※特別注文にて他の色を準備いたします。(ケース入数単位となります。)

※標準色: ホワイト、ブルー、ブラック

※特注色: グレー、ネイビー、コバルトブルー、ティール、フォレストグリーン、バーガンディー、サンド

※特注色: 5%価格プラス(蛍光レッド、イエロー、オレンジ、グリーン)

※特注色: 10%価格プラス(クラシックレッド、パープル)



穴径各サイズ共通: 16mm

※販売単位: 1本 価格は1本の金額です。
※ケース入数*とは梱包1ケースの入り数です。
※空気を入れた状態で出荷いたします。

白色No.	青色No.	黒色No.	Mfg.No.	サイズ inch	サイズcm	円周長	ロープ穴	浮力	税込価格 (税抜価格)	ケース入数*
100800	100805	100810	☆ HTM-1	6 × 16"	16 × 39cm	50cm	16mm	7kg	¥9,240 (¥8,400)	6本
100801	100806	100811	☆ HTM-2	9 × 21"	22 × 52cm	68cm	22mm	18kg	¥14,410 (¥13,100)	4本
100802	100807	100812	☆ HTM-3	11 × 27"	27 × 69cm	84cm	27mm	35kg	¥22,880 (¥20,800)	4本
100803	100808	100813	☆ HTM-4	14 × 35"	34 × 88cm	108cm	34mm	59kg	¥31,570 (¥28,700)	4本



ポリフォーム ブイ

Around the world, more people rely on our A Series than all other buoys

ポリフォーム Aシリーズブイ

A-SERIES BUOYS (A FENDER)



A-7

- 肉厚で頑丈さが評判です。
- ロープ取付用穴はリブで補強されています。
- A-5,A-6,A-7 サイズのブイには空気排出用バルブ (弁) が付いています。(収納時に簡単に空気を排出することが可能です)

カラー: 白色、赤色、黄色
※特別注文にて他の色を準備いたします。(入数単位)

※特注色: 5%価格プラス (サターンイエロー、オレンジ、グリーン、ブラック、ブルー) 梱包単位で承ります。

※販売単位: 1本 価格は1本の金額です。
※ケース入数 *とは梱包1ケースの入り数です。
※空気が入っていない状態で出荷となります。
ガソリンスタンドなどコンプレッサーがある場所で簡単に空気を入れることができます。



赤色No.	白色No.	黄色No.	Mfg.No.	サイズ D×L	円周長	ロープ穴	重量	浮力	税込価格 (税抜価格)	ケース入数*
100700	100710	100690	☆ A-0	20 × 29cm	64cm	20mm	0.6kg	6kg	¥6,160 (¥5,600)	20本
100701	100711	100691	☆ A-1	28 × 38cm	88cm	30mm	1.1kg	13kg	¥7,920 (¥7,200)	10本
100702	100712	100692	☆ A-2	37 × 50cm	116cm	30mm	2.0kg	31kg	¥11,440 (¥10,400)	10本
100703	100713	100693	☆ A-3	43 × 58cm	136cm	30mm	3.1kg	55kg	¥17,050 (¥15,500)	10本
100704	100714	100694	☆ A-4	52 × 69cm	164cm	30mm	4.3kg	85kg	¥23,540 (¥21,400)	10本
100705	100715		☆ A-5	69 × 91cm	216cm	30mm	8.9kg	180kg	¥51,590 (¥46,900)	5本
100706	100716		☆ A-6	86 × 112cm	271cm	40mm	15.3kg	360kg	¥88,660 (¥80,600)	3本
100707	100717		☆ A-7	99 × 137cm	311cm	50mm	24.3kg	613kg	¥142,780 (¥129,800)	2本



※ サイズ D × L
D はブイを膨らませた時の直径です。
L はブイの高さです。



ウォータースキーブイ/水上スキーブイ

WS-SERIES BUOY

水上スキーのターンマークブイやカヌーのブイに最適です。
サイズ直径: 9" (22cm)
浮力: 6kg
※空気が入っていない状態での出荷となります。



No.	色	税込価格 (税抜価格)
100880	☆ 赤 Red	¥2,530 (¥2,300)
100881	☆ 黄 Yellow	¥2,530 (¥2,300)
100882	☆ 緑 Green	¥2,530 (¥2,300)



ポリフォームフェンダー ブイ / アクセサリー

フェンダーホルダー

バルピットやハンドレールに簡単に取り付け可能。
単独・2連・3連・4 連と接続が自由自在。パラレルコネクターでバスケットを接続します。

フェンダーを入れるバスケットサイズは 4 種類あります。
内径:170mm (6") / 230mm (9") /280mm (12") /370mm (14")
バルピット取り付け用コネクターはパイプ径 22 ~ 25mm 用と 28 ~ 32mm 用の2種類があります。



バスケット
販売単位:1個



コネクター
バルピットとフェンダーホルダーの接続用。
22 ~ 25mm, 28 ~ 32mm 用があります。



TFR-403 パラレルコネクター
ホルダーとホルダーの接続用です。
2個1セット

No.	Mfg.No.	商品名	サイズ	対応フェンダー	税込価格 (税抜価格)
100910	☆ TFR-170	バスケット	170mm	F1/G4/HTM1	¥9,790 (¥8,900)
100911	☆ TFR-230	バスケット	230mm	F2/F3G5/HTM2	¥13,530 (¥12,300)
100912	☆ TFR-280	バスケット	280mm	F5/F6/HTM3	¥13,750 (¥12,500)
100913	☆ TFR-370	バスケット	370mm	HTM4	¥40,810 (¥37,100)
100914	☆ TFR-402	コネクター	22-25mm		¥2,530 (¥2,300)
100916	☆ TFR-404	コネクター	28-32mm		¥3,190 (¥2,900)
100915	☆ TFR-403	パラレルコネクター(2個セット)			¥3,850 (¥3,500)



S シリーズブイ

S-SERIES BUOY

PWC や小型ボートなどのスラロームブイやフェンダーとして使用します。
サイズ:15x39cm
(インチ:6x15.5")
※空気が入っていない状態で出荷となります。



No.	色	税込価格 (税抜価格)
100850	☆ 白 White	¥4,180 (¥3,800)
100851	☆ 黒 Black	¥4,180 (¥3,800)
100852	☆ 青 Blue	¥4,180 (¥3,800)
100853	☆ 赤 Red	¥4,180 (¥3,800)
100854	☆ 緑 Green	¥4,180 (¥3,800)
100855	☆ 黄 Yellow	¥4,180 (¥3,800)

ポリフォーム ムアリングブイ

CM シリーズ 係留用ブイ (ソフトビニール)

垂鉛メッキされたロッド (線径 13mm) が貫通しています。
サイズ: 全長 79 cm
ブイサイズ: 径 34 cm 高さ 46cm
体積: 24.9L
上部アイ径: 11cm
下部アイ広さ: 3.8cm (Swivel)



No.	Mfg.No.	税込価格 (税抜価格)
100870	☆ CM-2	¥33,990 (¥30,900)

ポリフォーム手動エアポンプ

手動のエアポンプです。手軽に空気をいれることができます。
サイズ:56x600mm



No.	税込価格 (税抜価格)
100941 ☆ #30ポンプ	¥7,480 (¥6,800)

ポリフォーム フェンダーカバー



いつもフェンダーを新品のように美しく見せます。



ポリフォーム ブイカバー

カラー:黒色 & 青色
1枚価格

黒色 No.	青色 No.	Mfg.No.	適応ブイ	税込価格 (税抜価格)
101141	101142	☆ EFC-A1	A-1	¥7,700 (¥7,000)
100935	101135	☆ EFC-A2	A-2	¥8,250 (¥7,500)
100936	101136	☆ EFC-A3	A-3	¥11,000 (¥10,000)
100931	101131	☆ EFC-A4	A-4	¥16,500 (¥15,000)
100932	101132	☆ EFC-A5	A-5	¥23,980 (¥21,800)
100933	101133	☆ EFC-A6	A-6	¥28,710 (¥26,100)
100934	101134	☆ EFC-A7	A-7	¥68,420 (¥62,200)

ポリフォーム フェンダーカバー

POLYFORM US FENDER COVER

カラー:黒色 & 青色
1枚価格

黒色 No.	青色 No.	Mfg.No.	適応フェンダー	税込価格 (税抜価格)
100920	101120	☆ EFC-1	G-3,G-4,HTM-1,F-1	¥6,600 (¥6,000)
100919	101119	☆ EFC-02	F-02	¥6,820 (¥6,200)
100921	101121	☆ EFC-2	G-5,HTM-2,F2	¥6,820 (¥6,200)
100922	101122	☆ EFC-03	F-3	¥7,260 (¥6,600)
100923	101123	☆ EFC-3	HTM-3,G-6	¥8,250 (¥7,500)
100938	101138	☆ EFC-04	F-4	¥9,460 (¥8,600)
100924	101124	☆ EFC-4	HTM-4	¥9,460 (¥8,600)
100925	101125	☆ EFC-5	F-5	¥9,680 (¥8,800)
100937	101137	☆ EFC-6	F-6	¥10,340 (¥9,400)
100926	101126	☆ EFC-7	F-7	¥10,340 (¥9,400)
100927	101127	☆ EFC-8	F-8	¥13,640 (¥12,400)
100928	101128	☆ EFC-10	F-10	¥15,730 (¥14,300)
100929	101129	☆ EFC-11	F-11	¥18,370 (¥16,700)
100930	101130	☆ EFC-13	F-13	¥23,980 (¥21,800)

ポリフォームフェンダーカバーは
スチロバール用カバーとしても使用できます。

スチロバール	対応するフェンダーカバー
K22	→ EFC-5
K50	→ EFC-4
K100	→ EFC-10
K200	→ EFC-11
K270	→ EFC-11
K400	→ EFC-13

DM フェンダー・ブイカバー

DM フェンダーカバー (Gタイプ)

カラー:ネイビー & ブラック & ライトグレー
1枚価格



ネイビーブルー No.	ブラック No.	ライトグレー No.	G フェンダー サイズ	税込価格 (税抜価格)
101261	101271	101281	☆ G-1 9cm × 33cm	¥1,650 (¥1,500)
101262	101272	101282	☆ G-2 11cm × 39cm	¥2,200 (¥2,000)
101263	101273	101283	☆ G-3 14cm × 48cm	¥2,750 (¥2,500)
101264	101274	101284	☆ G-4 17cm × 56cm	¥3,300 (¥3,000)
101265	101275	101285	☆ G-5 22cm × 68cm	¥5,170 (¥4,700)
101266	101276	101286	☆ G-6 28cm × 76cm	¥5,170 (¥4,700)

DM ブイカバー (Aタイプ)

カラー:ネイビーブルー & ブラック & ライトグレー
1枚価格



ネイビーブルー No.	ブラック No.	ライトグレー No.	ブイサイズ	税込価格 (税抜価格)
101151	101161	101171	☆ A-1 28 × 38cm	¥2,090 (¥1,900)
101152	101162	101172	☆ A-2 37 × 50cm	¥2,750 (¥2,500)
101153	101163	101173	☆ A-3 43 × 58cm	¥4,180 (¥3,800)
101154	101164	101174	☆ A-4 52 × 69cm	¥5,390 (¥4,900)
101155	101165	101175	☆ A-5 69 × 91cm	¥6,710 (¥6,100)
101156	101166	101176	☆ A-6 86 × 112cm	¥9,790 (¥8,900)
101157	101167	101177	☆ A-7 99 × 137cm	¥14,630 (¥13,300)

DM フェンダーカバー (Fタイプ)

フェンダーカバーは紫外線に強く、
いつもフェンダーを新品のように美しく見せます。

ポリエステル 600 デニールを使用した
柔らかいタッチのフェンダーカバーです。
カラーは、ネイビーブルー、ブラック、ライトグレー の 3 種類があります。



カラー:ネイビーブルー & ブラック & ライトグレー
1枚価格

ネイビーブルー No.	ブラック No.	ライトグレー No.	F フェンダー サイズ	税込価格 (税抜価格)
101201	101221	101241	☆ F-1 15 × 61cm	¥1,980 (¥1,800)
101202	101222	101242	☆ F-02 19 × 66cm	¥2,640 (¥2,400)
101203	101223	101243	☆ F-2 21 × 64cm	¥2,640 (¥2,400)
101204	101224	101244	☆ F-3 21 × 76cm	¥2,970 (¥2,700)
101205	101225	101245	☆ F-4 22 × 103cm	¥3,740 (¥3,400)
101206	101226	101246	☆ F-5 28 × 76cm	¥3,300 (¥3,000)
101207	101227	101247	☆ F-6 28 × 107cm	¥4,950 (¥4,500)
101208	101228	101248	☆ F7 38 × 104cm	¥5,170 (¥4,700)
101209	101229	101249	☆ F8 38 × 147cm	¥9,240 (¥8,400)
101210	101230	101250	☆ F10 46 × 127cm	¥8,250 (¥7,500)
101211	101231	101251	☆ F11 54 × 146cm	¥10,120 (¥9,200)
	101232		☆ F13 74 × 194cm	¥19,800 (¥18,000)

ロープ編みカバー

フェンダー用防護ロープネット

フェンダーカバーネット
フェンダーなどの汚れ防止・摩耗防止に!
受注生産のため、納期約1週間となります。
一部在庫しています。



No.	サイズ	税込価格 (税抜価格)
100973 ☆	F-5	¥7,480 (¥6,800)
100974 ☆	F-6	¥8,580 (¥7,800)
100975 ☆	F-7	¥13,970 (¥12,700)
100976 ☆	F-8	¥16,390 (¥14,900)
100977 ☆	F-10	¥18,040 (¥16,400)
100978 ☆	F-11	¥20,020 (¥18,200)
100979 ☆	F-13	¥24,860 (¥22,600)

ブイカバーネット



No.	サイズ	税込価格 (税抜価格)
100970 ☆	A-4	¥12,430 (¥11,300)
100971 ☆	A-5	¥14,080 (¥12,800)
100972 ☆	A-6	¥16,830 (¥15,300)

ロッカーストッパー

艇泊中両舷からつり下げて下に約2kgの重りを付け約40cm間隔で吊るします。ローリング防止に使用します。
使用するロープサイズは8mmです。お近くで使用されている方がいればその効果を是非一度お問い合わせください。
花丸評価です。良く揺れる浮き桟橋の揺れ防止にも使えます。
重量:1枚450g
直径:360mm

ボートサイズ	必要枚数片舷に付き
26ft	3枚
36ft	4枚
42ft	5枚
50ft	8枚
65ft	12枚

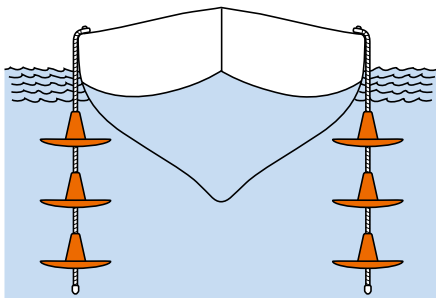

No.	税込価格 (税抜価格)
100241 ☆	6枚入り ¥27,500 (¥25,000)
100242 ☆	追加用1枚 ¥4,950 (¥4,500)
100243 ☆	2kg重り1個 ¥5,500 (¥5,000)

ロッカーストッパーすぐ使えるセット

重り2個、ロープ付6枚セット(片舷3枚) すぐ使える状態です。

No.	税込価格 (税抜価格)
100240 ☆	すぐ使えるセット ¥41,580 (¥37,800)

フェンダーテNDER

22、25mmのバルピット、またはヨットのライフラインに簡単に取り付けられるフェンダー用ハンガーです。
ロープは簡単に長さ調節ができます。
ロープサイズ6~10mm
2個1セット

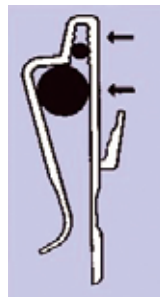

No.	税込価格 (税抜価格)
100461 ☆	¥3,300 (¥3,000)

クラムクリーツフェンダーホルダー

(ループクリーツ) フェンダーロープのライフライン、プッシュピットへの固定時に簡単に長さを調節できます。

CL223

CL223W

CL234

CL234W

WIRE ✓ 7/8" ✓ 1" ✓ 1 1/4" ✓

3-6mm 6-12mm

For Fenders rig CL223W like this

Wrap rope twice round rail to avoid slipping.

No.	Mfg.No.	ロープサイズ	サイズ	税込価格 (税抜価格)
323068 ☆	CL223	3~6mm	53×18 黒色	¥1,078 (¥980)
323069 ☆	CL223W	3~6mm	53×18 白色	¥1,078 (¥980)
323091 ☆	CL234	6~12mm	78×24 黒色	¥1,870 (¥1,700)
323092 ☆	CL234W	6~12mm	78×24 白色	¥1,870 (¥1,700)

ラインハンガー

ワンタッチでロープを収納できます。
リング内径60mm
ナイロン製
取付けビス付き。



No.	税込価格 (税抜価格)
100229 ☆	¥1,980 (¥1,800)

クイックドロフエンダーハンガー

- * パウレール、グラブレール、ライフライン、クリートなどにしっかりと固定できます。
- * ステンレスネジと内部スプリング
- * 6mm から13mm のフェンダーラインに適合します。
- * ワンタッチで長さ調整可能です。



サイズ
高さ: 80mm
幅: 95mm
奥行き: 25mm

No.	Mfg.No.	税込価格 (税抜価格)
317365 ☆ #1092		¥6,380 (¥5,800)

フェンダーロープハンガーアジャスター

- * すばやく簡単、フェンダーアジャスターは簡単にスナップ固定できます。
- * 直径 16mm までのフェンダーロープをライフラインや手すりに保持できます。
- * Large Rail 用は 50mm、Standard Rail 用は 25mm のレールに取付できます。
- * ひねりでレールにベルトを固定します。

サイズ
ベルト幅: 38mm
Large 長さ: 200mm
Standard 長さ 180mm
ベルト厚み: 4mm
頑丈です。



No.	Mfg.No.	商品名	税込価格 (税抜価格)
317371 ☆ #1015		Standard Rail 用(25mm)	¥5,500 (¥5,000)
317372 ☆ #1018		Large Rail 用(50mm)	¥5,500 (¥5,000)

クイックロープハンガー

- * 耐紫外線性
- * 丈夫なビニールストラップでロープやコードなどをしっかりと固定します。
- * ひねりでレールにベルトを固定します。



サイズ
ベルト幅: 38mm
Large 長さ: 350mm
Standard 長さ: 320mm
ベルト厚み: 4mm
頑丈です。

No.	Mfg.No.	サイズ	税込価格 (税抜価格)
317376 ☆ #1101			¥3,410 (¥3,100)
317377 ☆ #1019		LargeRail 用	¥3,740 (¥3,400)

ラインハンガー

- * ロープや電源コードをきちんと固定整理できます。
- * 耐久性のある PVC バンドは、レール、ライフライン、支柱にスナップ固定できます。



ベルトサイズ
幅: 19mm × 長さ: 240mm
ベルトは、ボタンで固定します。

No.	Mfg.No.	商品名	税込価格 (税抜価格)
317375 ☆ #1006		ラインハンガー	¥3,740 (¥3,400)

ライフライン フェンダー クリップ

- * 射出成形されたポリエチレンクランプブラケットは、5 ~ 7mm のライフラインにしっかりと取り付けられます。
- * フェンダーの吊り下げ、電源コードの保持などに使用します。
- * 5mm から 7mm のロープで使用します。
- * 2 個 1 セット

長さ: 85mm



(2 個 1 セット価格)

No.	Mfg.No.	内容	税込価格 (税抜価格)
317367 ☆ #1096		2 個入り	¥3,080 (¥2,800)

フェンダーラインブラケット

- * 射出成形されたナイロンクランプブラケットは、22mm から 25mm の手すりまたは 7mm のライフラインにしっかりと取付けできます。
- * ダブルロッククランプ設計により、フェンダーの高さをすばやく簡単に調整できます。
- * 6 ~ 8mm ロープを本体に通して使用します。
- * 2 個 1 セット

長さ: 76mm
幅 1: 31mm
幅 2: 44mm



(2 個 1 セット価格)

No.	Mfg.No.	税込価格 (税抜価格)
317368 ☆ #1097		¥6,710 (¥6,100)

レールマウント フェンダーライン クリップ



長さ: 81mm
幅 1: 37mm
幅 2: 16mm

- * 22mm の手すりにしっかりと取り付けられる射出成形ポリエチレンクリップ
- * フェンダーの吊り下げ、電源コードの保持などに使用します。
- * 7mm のロープを通して使用できます。
- * 2 個 1 セット

(2 個 1 セット価格)

No.	Mfg.No.	内容	税込価格 (税抜価格)
317366 ☆ #1093		2 個入り	¥3,080 (¥2,800)

スチロパール

スチロパール

ポリスチレン発泡フロート
 各種養殖棚、浮き棧橋、フェンダーとして使用できます。
 Hは中通し穴付き、穴サイズ44mm。
 品番数値は浮力を表示しています。(K-400は浮力400kg)
 表面保護オレンジカバー付き。



中通穴付	中通穴無	サイズ (径×長さ)	梱包単位
K400H	K400	670 × 1150mm	1
K270H	K270	600 × 1050mm	1
K200H	K200	560 × 820mm	2
K100H	K100	450 × 680mm	3
K50H	K50	350 × 560mm	6
K22H	K22	270 × 400mm	12

中通穴付

No.	Mfg.No.	税込価格/1個 (税抜価格/1個)
100426	☆ K400H	¥31,570 (¥28,700)
100427	☆ K270H	¥25,080 (¥22,800)
100428	☆ K200H	¥20,020 (¥18,200)
100424	☆ K100H	¥12,980 (¥11,800)
100425	☆ K50H	¥9,130 (¥8,300)
100437	☆ K22H	¥5,500 (¥5,000)

中通穴無

No.	Mfg.No.	税込価格/1個 (税抜価格/1個)
100421	☆ K400	¥28,600 (¥26,000)
100422	☆ K270	¥22,330 (¥20,300)
100423	☆ K200	¥17,490 (¥15,900)
100429	☆ K100	¥12,320 (¥11,200)
100435	☆ K50	¥8,140 (¥7,400)
100436	☆ K22	¥4,840 (¥4,400)

スチロパールロープ編みカバー

スチロパール本体は別途となります。



No.	スチロパールサイズ	税込価格 (税抜価格)
100467	☆ K-400用	¥19,250 (¥17,500)
100463	☆ K-270用	¥16,170 (¥14,700)
100464	☆ K-200用	¥13,860 (¥12,600)
100465	☆ K-100用	¥9,570 (¥8,700)
100468	☆ K-50用	¥7,700 (¥7,000)

PWCブイ

ブイ、マーカ、フェンダーとして、またイベントなどのコースガイドとしても使用できます。
 直径: 20 cm



No.	Mfg.No.	色	税込価格 (税抜価格)
100382	☆ #140	ホワイト	¥5,720 (¥5,200)
100383	☆ #144	ロケットレッド	¥5,720 (¥5,200)
100384	☆ #143	オレンジ	¥5,720 (¥5,200)
100387	☆ #142	蛍光レッド	¥5,720 (¥5,200)
100388	☆ #141	蛍光グリーン	¥5,720 (¥5,200)
100389	☆ #145	蛍光イエロー	¥5,720 (¥5,200)

EVA ブイ

EVA (酢酸ビニール重合体) で作られています。独立発泡体でバンク知らずです。耐摩耗性、弾性に優れています。
 数個を連結してフェンダーとしても使用できます。
 販売単位: 1 個



No.	Mfg.No.	色	サイズ (mm) 長さ×直径×穴径	浮力 kg	税込価格 (税抜価格)	ケース入数
100550	☆ SHE-6	白色	145 × 94 × 20	0.6	¥704 (¥640)	100 個
100551	☆ SHE-6	黄色	145 × 94 × 20	0.6	¥704 (¥640)	100 個
100552	☆ SHE-10	白色	170 × 110 × 20	0.95	¥1,056 (¥960)	80 個
100553	☆ SHE-20	黄色	173 × 135 × 28	1.9	¥1,980 (¥1,800)	36 個
100554	☆ SHE-25	黄色	177 × 152 × 28	2.4	¥2,640 (¥2,400)	30 個
100555	☆ SHE-30	黄色	180 × 169 × 33	3.0	¥3,190 (¥2,900)	24 個
100556	☆ SHE-40	黄色	196 × 190 × 37	4.0	¥3,850 (¥3,500)	18 個
100557	☆ SHE-50	黄色	225 × 204 × 40	5.0	¥5,610 (¥5,100)	12 個

EVA フェンダー

EVA (酢酸ビニール重合体) で作られています。独立発泡体でバンク知らずです。耐摩耗性、弾性に優れています。
 カラーは白色です。
 販売単位: 1 個



No.	Mfg.No.	サイズ (mm) 長さ×直径×穴径	税込価格 (税抜価格)	ケース入数
100561	☆ SHF-100	440 × 95 × 42	¥9,460 (¥8,600)	10 個
100562	☆ SHF-200	540 × 125 × 50	¥17,490 (¥15,900)	10 個
100563	☆ SHF-300	640 × 160 × 70	¥27,170 (¥24,700)	6 個
100564	☆ SHF-400	720 × 245 × 120	¥46,640 (¥42,400)	4 個

係留用品

フレキシブルフェンダー

フレキシブルフェンダーは、船首や船尾を包み込むように保護します。中央部分の独自のヒンジ構造は、フェンダーを装着しにくい船首や船尾にジャストフィットさせることが可能です。2本のサポートライン（別売り）を使用して簡単に設置することができます。

艇体損傷を防ぎ、艇体をいつまでも美しく保つことができます。



No.	Mfg.No.	サイズ	税込価格 (税抜価格)
101037 ☆	54122801	320 × 720 × 165mm	¥37,180 (¥33,800)

ステップフェンダー

フェンダーとして、乗降ステップとして使用できます。



最大荷重: 100 kg
最小ロープ径: 10 mm
アイ径: 18 mm



No.	Mfg.No.	サイズ	税込価格 (税抜価格)
101042 ☆	54151351	400 × 400 × 205mm	¥17,270 (¥15,700)

2ステップフェンダー

フェンダーとして、乗降ステップとして使用できます。



最大荷重: 100 kg
最小ロープ径: 10 mm
アイ径: 18 mm



No.	Mfg.No.	サイズ	税込価格 (税抜価格)
101045 ☆	54152251	450 × 560 × 180mm	¥19,910 (¥18,100)

クッションフェンダー

クッションフェンダーは、通常のフェンダーとしてはもちろん、キャビンやデッキでのクッションとしても使用でき、緊急用ラダー（梯子）としても活用できます。高品質の金属製バルブを実装しています。

ロープ用アイ径: 12 mm



No.	Mfg.No.	サイズ	税込価格 (税抜価格)
101039 ☆	54141601	406 × 356 × 110mm	¥9,570 (¥8,700)

ピックアップブイ

ピックアップブイは、係留チェーンの端を手繰る際に、簡単に引き上げることができます。丈夫で柔軟な PVC 素材、安全に使用できる高品質の金属バルブを備えています。

直径: 240
長さ: 390
浮力: 8.0kg
アイサイズ: 18mm
外周: 760mm



No.	Mfg.No.	サイズ	税込価格 (税抜価格)
101049 ☆	55403003	406 × 356 × 110mm	¥8,250 (¥7,500)

投擲ボール

ハンドサイズのスローイングボールは、埠頭や岸壁に直接投げることができない係留索を備えた艇向けに設計されています。長距離を投げるために内部に水を満たすことができます。埠頭や岸壁で待機している乗組員に確実に投擲ボールを投げれば、クルーは簡単に重い係留索をボラードに安全かつ確実に固定できます。



直径: 90mm
重量: 335g
アイサイズ: 11mm
水注入済み



No.	Mfg.No.	サイズ	税込価格 (税抜価格)
101050 ☆	59009003	直径 90mm	¥3,300 (¥3,000)

オレンジマーカーフロート

TREM
直径: 72mm
厚み: 45mm
穴径: 12mm



No.	税込価格 (税抜価格)
321109 ☆	¥638 (¥580)

Taylor Made VINYL DOCK EDGING

テイラーメイド ドックバンパー

DOCK PRO Heavy Duty Dock Bumpers



45510 ドック コーナー
サイズ
L330 × D102 × H127mm



45500 ドック ストレート
サイズ
L902 × D102 × H127mm

No.	Mfg. No.	商品名	色	税込価格 (税抜価格)
317471	☆ 45500	ドックストレート	白色	¥36,190 (¥32,900)
317472	☆ 45510	ドックコーナー	白色	¥31,790 (¥28,900)

テイラーメイド サイドガード

COMMERCIAL GRADE SIDE GARD

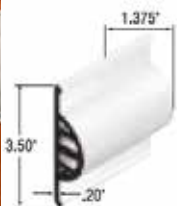

サイズ
L3000 × D89D × H35 mm

No.	Mfg. No.	色	税込価格 (税抜価格)
317474	☆ 46030	白色	¥13,420 (¥12,200)

桟橋エッジガード

MEDIUM EDGE GARD



長さ:3メートル

No.	Mfg. No.	サイズ	サイズ	税込価格 (税抜価格)
317436	☆ #46062	Medium	4.8 × 9.7cm × 3Meter	¥10,450 (¥9,500)

テイラーメイド ドックエッジング

VINYL DOCK EDGING

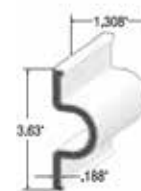

46056 C シェイブドックエッジ
サイズ:L = 3m

No.	Mfg. No.	商品名	色	税込価格 (税抜価格)
317475	☆ 46056	Cシェイブドックエッジ	白色	¥9,240 (¥8,400)

テイラーメイド コーナーバンパー

90° VINYL CORNER BUMPER



サイズ
150 × 150mm

No.	Mfg. No.	商品名	色	税込価格 (税抜価格)
317473	☆ 46015	ドックコーナー PVC	白色	¥5,500 (¥5,000)

P形 桟橋エッジガード

COMMERCIAL GRADE P-SHAPE



長さ:3メートル

No.	Mfg. No.	サイズ	税込価格 (税抜価格)
317437	☆ #46031	5 × 8cm × 3Meter	¥10,450 (¥9,500)
317438	☆ #46032	6 × 9cm × 3Meter	¥11,000 (¥10,000)

係留用品 フェンダー

マットフェンダー

オリジナルデザイン
ロープ4本スプライス加工済底部に砂を封入して
風による舞い上がりを防止しています。
高さ 70cm × 長さ 180cm
カラー：イエロー



No. **100441** ☆ 税込価格 (税抜価格)
¥36,300 (¥33,000)

フェンダークッション



No.	Mfg.No.	サイズ	税込価格 (税抜価格)
317431 ☆	#46090	38 × 38 × 17cm	¥37,180 (¥33,800)
317432 ☆	#46095	51 × 51 × 19cm	¥56,210 (¥51,100)
317433 ☆	#46100	66 × 66 × 24cm	¥97,350 (¥88,500)

コーナードックホイール



No.	Mfg.No.	サイズ	税込価格 (税抜価格)
317442 ☆	#1078	228mm	¥30,910 (¥28,100)
317443 ☆	#1072	305mm	¥63,800 (¥58,000)
317444 ☆	#1081	457mm	¥78,430 (¥71,300)

予備ホイール

No.	Mfg.No.	サイズ	税込価格 (税抜価格)
317445 ☆	#91078	228mm	¥8,140 (¥7,400)
317446 ☆	#91072	305mm	¥24,970 (¥22,700)
317447 ☆	#91082	457mm	¥32,560 (¥29,600)

attwood ドックフェンダー

表面は柔らかいので接触する船体に優しい材質です。
耐UV、耐クラック、耐スプリット

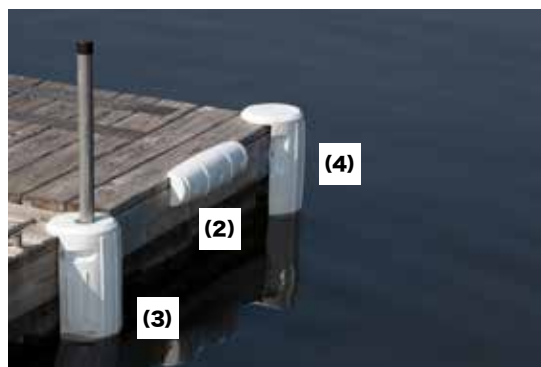
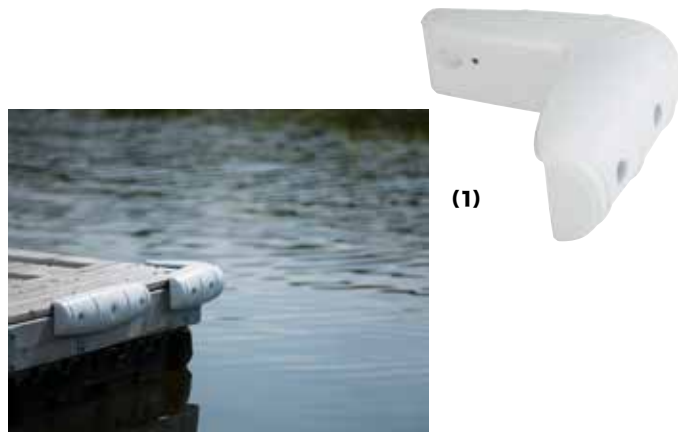

(3) はポールに取り付けることが可能でストレート部分に取り付けます。
(4) はコーナー部分に取り付けます。

Mfg.No.	形状	長さ	高さ	取付穴
93531-1	コーナー (L)	30 × 30cm	11cm	8mm × 4
93532-1	ストレート	45cm	11cm	8mm × 6
93533-1	ポールマウント	18cm	38cm	8mm × 4
93534-1	コーナー縦形	18cm	38cm	8mm × 3

No.	Mfg.No.	形状	図番	税込価格 (税抜価格)
100373 ☆	93531-1	コーナー(L)	(1)	¥6,160 (¥5,600)
100374 ☆	93532-1	ストレート	(2)	¥6,160 (¥5,600)
100375 ☆	93533-1	ポールマウント	(3)	¥8,360 (¥7,600)
100376 ☆	93534-1	コーナー縦形	(4)	¥7,700 (¥7,000)

マルチドックフェンダー

マルチドックフェンダー

マルチドックフェンダーは、標準でサイドフェンダーとして使用できます。コーナーフェンダーに変形させての設置も可能です。ホームボートの桟橋に設置することで、入港時のボートフェンダーの準備が省略できます。桟橋に固定する仕様ですから風で舞い上がったり、ロープが解けてフェンダーが流失する心配がありません。

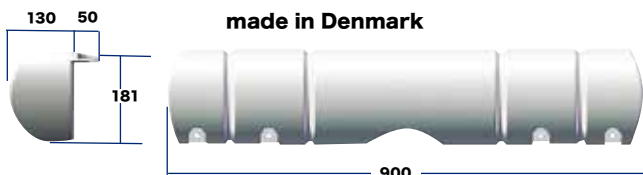

注意) ドックフェンダーは低圧力で使用する設計です。出荷時には最適な圧力で調整して出荷します。裏側の平面が変形するほど追加して空気を入れるとパンクの恐れがあります。空気の入れ過ぎによるドックフェンダーのバーストは保証の対象外となります。

ショートマルチドックフェンダー

ショートマルチドックフェンダーは、短いサイズを求められる場合に最適です。オプションの取付金具を使用して簡単に設置できます。

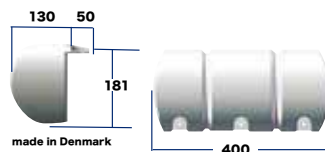

made in Denmark



No.	Mfg.No.	サイズ	税込価格 (税抜価格)
101035	☆ 54073501	900 × 181 × 180mm	¥15,730 (¥14,300)
101033	☆ 54071501	ショート 400 × 181 × 180mm	¥8,800 (¥8,000)

HD UVRタイバンド

ヘビーデューティー・耐紫外線仕様のタイバンド

マルチドックフェンダーを桟橋に固定する方法として使用できます。

直径値のサイズを束ねることができます。

耐紫外線 UVR

サイズ: 幅 9mm 厚み 1.6mm

カラー: 黒色

10本1セット



(10本1セット価格)

No.	Mfg.No.	全長	直径	入数	色	税込価格 (税抜価格)
229001	199219	61cm	18cm	10本	黒色	¥2,640 (¥2,400)
229002	199221	91cm	26cm	10本	黒色	¥3,850 (¥3,500)
229003	199223	122cm	36cm	10本	黒色	¥4,510 (¥4,100)

ミニマルチドックフェンダー

ボートを傷から守る独自の多機能ドックフェンダー。強力な柔らかいPVC素材で製造されており、コーナーフェンダー(内側・外側)に、または半分にカットして垂直方向の保護に使用できます。桟橋の壁面に取り付けます。

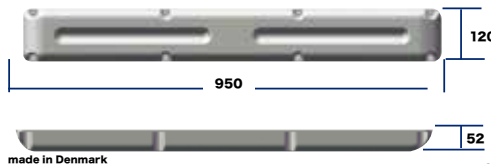

made in Denmark

No.	Mfg.No.	サイズ	税込価格 (税抜価格)
101031	☆ 54053701	950mm × 120mm × 52mm	¥9,240 (¥8,400)

STOW and GO DOCK & PATIO STORAGE BOX

Taylor Made Dock & Patio Storage Box は、ドック、プール、またはパティオに最適な耐久性のあるポリエチレンボックスです。

ライフジャケットや釣り用品からクッションやプールアクセサリまで、あらゆるものを安全に保管できます。

最高品質の耐紫外線性ポリエチレン樹脂で製造されており、100%メンテナンスフリーです。

二重壁の蓋はステンレス製のラッチで固定されており、収納物が保護されて乾燥した状態を保つための耐候性設計です。

テイラーメイド ドックボックス



カラー: クラシックホワイト

サイズ

小: L 1.09 × W 0.53 × H 0.66m

大: L 1.72 × W 0.70 × H 0.66m

テイラーメイド コーナードックボックス



カラー: クラシックホワイト

サイズ(コーナー)

L 1.27 × W 0.813 × H 0.914mm

No.	Mfg. No.	税込価格 (税抜価格)
317481	☆ #123650	¥98,890 (¥89,900)
317482	☆ #123750	¥140,140 (¥127,400)

No.	Mfg. No.	税込価格 (税抜価格)
317483	☆ #123661	¥142,890 (¥129,900)

ドックフェンダー取付金具

ステンレスプレートに刺した皿頭ボルトをドックフェンダーの下側から取付穴に差し込み、ワイドワッシャとスプリングワッシャ、ナットで挟み込みます。棧橋側にアルミの溝レールがある場合は、溝の間に50×18×5.9mmに8mmのネジが切られたプレートにボルトを刺した状態で入れた後、ボルトを廻す(締める)ことでプレートを浮き上がらせてサンドイッチ状に挟み込んで固定します。このボルトにもワイドワッシャとスプリングワッシャが付属しています。



セットA No.324538



セットB No.324538

※セット B には溝レール用プレートとボルトナットがありません。

No.	商品名	税込価格 (税抜価格)
324538	☆ SUSプレート & ボルトセット A	¥2,200 (¥2,000)
324539	☆ SUSプレート & ボルトセット B	¥1,430 (¥1,300)

ポンツーン(浮棧橋)ポール

浮棧橋に立てるポールで、出港時に係留ロープを掛け、入港時には船上からロープを取り寄せできるので素早くボートを安定した係留状態に保てます。ポールは高密度 PVC で柔軟性があります。ホルダーは任意の高さに固定できます。ポールに取り付けるフックは、アルミ製とステンレス製があります。救命ブイや救命索を掛けて準備し、非常時に素早く救助作業を行えます。



No.101061
ポンツーンポールとリングブイ
用ホルダー(アルミ)のセット



ポンツーンポール
ポール高さ: 1m
ポール外径: 25mm
No.101061、101062、101063 には、円錐形金具をポンツーンに取り付けるためのプレートとボルトが附属します。
下部ステンレス 90°ベースは底部中央に 8mm 穴が開いています。
8mm ボルトで棧橋に取り付ける仕様です。

<p>No.226130 リングブイ用ホルダー L111mm × W51mm 内幅98mm アルミ</p>	<p>No.226129 リングブイ用ホルダー ステンレス</p>
<p>No.226131 馬蹄型用ホルダー L111mm × W102mm 内幅105mm アルミ</p>	<p>No.324203 SUS パイプベースのみ (プレート、ボルトは付属しません) 取付パイプサイズ: 25mm 底部直径: 44mm 高さ: 70mm</p>

No.	商品名	税込価格 (税抜価格)
101061	☆ ポンツーンポール & リングブイ用ホルダー AL(セット)	¥8,800 (¥8,000)
101062	☆ ポンツーンポール & リングブイ用ホルダー SUS(セット)	¥8,580 (¥7,800)
101063	☆ ポンツーンポール w/SUS Base(セット)	¥5,500 (¥5,000)
226130	☆ リングブイ用ホルダー (アルミ)	¥3,520 (¥3,200)
226129	☆ リングブイ用ホルダー (ステンレス)	¥3,190 (¥2,900)
226131	☆ 馬蹄型用ホルダー (アルミ)	¥6,160 (¥5,600)
324203	☆ SUS パイプベース 25mm (ベースのみ)	¥4,290 (¥3,900)

Bバース金具



B バース金具A



B バース金具B



B バース金具C

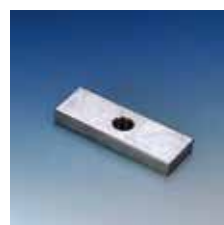

B バース金具D



B バース金具E

プレートサイズ: 50×18mm、t=5.9mm
付属ワッシャサイズ: φ 40mm、t=2mm
バース金具 C のボルト長 M8×40mm

マリナーの浮き棧橋には下図のようなフレーム金具が両サイドを通っているものがあります。この下側の溝に上の写真のプレートを入れて金具を固定、フェンダーなどを取り付けられるようにします。プレートのセンターには 8mm のネジがあらかじめ切ってあります。

フレーム断面形状



No.	商品名	税込価格 (税抜価格)
324531	☆ B バース金具 A	¥1,870 (¥1,700)
324532	☆ B バース金具 B	¥1,650 (¥1,500)
324533	☆ B バース金具 C	¥715 (¥650)
324534	☆ B バース金具 D	¥550 (¥500)
324535	☆ B バース金具 E	¥770 (¥700)

ロープ/シャフト ガード

ロープガード

アンカーロープや係留用ロープを摩耗から防ぐためのポリエステルで製作した袋状の擦れ止めです。24mm ロープまで使用できます。

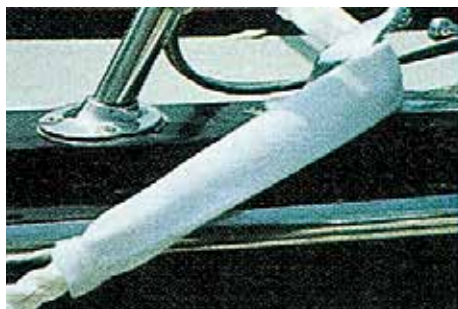

No.	仕様	ロープサイズ	税込価格 (税抜価格)
110190 ☆	30cm 2本1セット	~ 24mm	¥1,980 (¥1,800)
110191 ☆	60cm 2本1セット	~ 24mm	¥2,530 (¥2,300)
110192 ☆	袋打ちベルト 1M	~ 24mm	¥1,320 (¥1,200)

シャフトガード

強力な耐摩耗性ラバーを使用しています。スリットが入っていて、後付けが簡単にできます。2本1セット



(2本1セット価格)

No.	Mfg.No.	ロープサイズ	入数	税込価格 (税抜価格)
317448 ☆	#96013	~ 15mm	2本	¥8,690 (¥7,900)

プラスチックシムプル(ナイロン)



No.	ロープサイズ	税込価格 (税抜価格)
111071 ☆	5mm	¥165 (¥150)
111072 ☆	6mm	¥198 (¥180)
111073 ☆	8mm	¥209 (¥190)
111074 ☆	10mm	¥220 (¥200)
111075 ☆	12mm	¥253 (¥230)
111076 ☆	14mm	¥297 (¥270)
111077 ☆	16mm	¥352 (¥320)

シムプル

ステンレス シムプル

ロープ、ワイヤー用



No.	ワイヤー	厚	幅	長さ	板厚	税込価格 (税抜価格)
321961 ☆	3mm	3mm	10mm	17mm	1mm	¥44 (¥40)
321962 ☆	4mm	4mm	11mm	18mm	1mm	¥55 (¥50)
321963 ☆	6mm	6.5mm	15mm	25mm	1.2mm	¥77 (¥70)
321964 ☆	8mm	9mm	18mm	33mm	1.5mm	¥132 (¥120)
321965 ☆	10mm	11mm	23mm	41mm	2mm	¥220 (¥200)
321966 ☆	12mm	14mm	27mm	48mm	2mm	¥264 (¥240)

亜鉛メッキシムプル

何時も海中に漬けている係留用アンカーロープ等のシムプルとしては亜鉛メッキが適当です。電触の心配がありません。



No.	ロープサイズ	税込価格 (税抜価格)
111093 ☆	10mm	¥429 (¥390)
111094 ☆	12mm	¥528 (¥480)
111062 ☆	14mm	¥561 (¥510)
111063 ☆	16mm	¥627 (¥570)
111064 ☆	18mm	¥759 (¥690)
111065 ☆	20mm	¥891 (¥810)
111066 ☆	22mm	¥1,023 (¥930)
111067 ☆	24mm	¥1,210 (¥1,100)
111068 ☆	26mm	¥1,430 (¥1,300)

亜鉛メッキシャックル

亜鉛メッキおたふくシャックル



No.	呼称サイズ	ピンサイズ	税込価格 (税抜価格)
111101 ☆	6.4mm	7.8mm	¥275 (¥250)
111102 ☆	8.0mm	9.7mm	¥297 (¥270)
111103 ☆	9.5mm	11.0mm	¥473 (¥430)
111104 ☆	11.0mm	12.7mm	¥517 (¥470)
111105 ☆	12.7mm	16.0mm	¥726 (¥660)
111106 ☆	16.0mm	19.0mm	¥1,430 (¥1,300)
111107 ☆	19.0mm	22.0mm	¥1,980 (¥1,800)

亜鉛メッキ D シャックル



No.	呼称サイズ	ピンサイズ	税込価格 (税抜価格)
100172 ☆	6.4mm	7.8mm	¥264 (¥240)
100173 ☆	8.0mm	9.6mm	¥297 (¥270)
100174 ☆	9.5mm	11.0mm	¥352 (¥320)
100175 ☆	11.0mm	12.7mm	¥429 (¥390)

ナイロンロープ

係留索・アンカーロープに最適なナイロン製ロープ

スーパー 12 ブレード (大型艇用係留ロープ)

12 打ちロープは、各ストランド間のバランスが良いので同じ材料の使用量でも最高の強度となります。

大きな径ながら使い易い柔らかさです。紫外線に強い黒色です。大型艇の係留索用に設計された、柔らかく手触りの良いナイロンロープ
ナイロン原着糸 黒色
12 打ちアイスプライス加工可能です。
販売単位：1 M 単位の切り売り



No.	サイズ	破断強度	税込価格/M (税抜価格/M)
110071 ☆	26mm	13000 kg	¥4,400 (¥4,000)
110072 ☆	20mm	8450 kg	¥2,420 (¥2,200)

スーパー12 ウィンドラスブレード

12 打ちロープは、各ストランド間のバランスが良いので同じ材料の使用量でも最高の強度となります。

ウィンドラスのチェーン・ロープホイールに最適なロープで強度の高いロープです。紫外線に強い黒色です。
ナイロン原着糸 黒色
12 打ちスプライス加工可能です。
販売単位：1 M 単位の切り売り



No.	サイズ	破断強度	税込価格/M (税抜価格/M)
110074 ☆	13mm	3500 kg	¥781 (¥710)
110073 ☆	16mm	5290 kg	¥1,650 (¥1,500)

ロープ加工料

※加工をご希望の場合はロープご注文時にお申し込みください。
材料持ち込みでの加工は行っておりません。



クロスロープ加工料

No.	税込価格 (税抜価格)
110609 ☆ 一ヶ所に付き ~19mm	¥2,640 (¥2,400)
110611 ☆ 一ヶ所に付き 20~29mm	¥4,290 (¥3,900)
110612 ☆ 一ヶ所に付き 30~39mm	¥5,610 (¥5,100)
110613 ☆ 一ヶ所に付き 40~49mm	¥7,040 (¥6,400)

12 打ちロープ加工料

No.	税込価格 (税抜価格)
110610 ☆ 一ヶ所に付き	¥3,960 (¥3,600)

3 打ちロープ加工料

No.	税込価格 (税抜価格)
110606 ☆ 一ヶ所に付き	¥770 (¥700)

ヨットロープ・アイスプライス加工

No.	ロープサイズ	税込価格 (税抜価格)
110601 ☆	6mm	¥3,410 (¥3,100)
110602 ☆	8mm以上	¥2,640 (¥2,400)
110603 ☆	マーローロープ	¥3,410 (¥3,100)

ナイロン8打ロープ (クロスロープ)

クロスロープは耐磨耗性、耐キンク特性が優れています。当社ロープはいつまでもしなやかさが非常に使い易い柔らかさのロープです。もやいロープ、アンカーロープに最適です。
販売単位：1 M 単位の切り売り

キンクしにくく使いやすい!

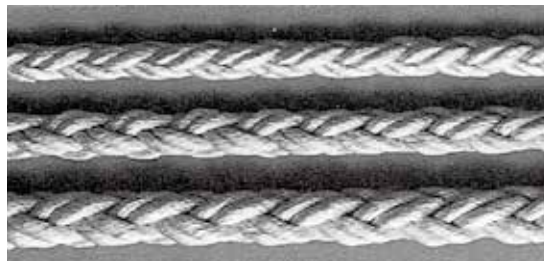

No.	サイズ	破断強度	税込価格/M (税抜価格/M)
110101 ☆	8mm	1.430kg	¥319 (¥290)
110103 ☆	10mm	2.100kg	¥462 (¥420)
110105 ☆	12mm	3.160kg	¥638 (¥580)
110107 ☆	14mm	4.220kg	¥836 (¥760)
110109 ☆	16mm	5.240kg	¥1,089 (¥990)
110111 ☆	18mm	6.470kg	¥1,540 (¥1,400)
110113 ☆	20mm	7.990kg	¥1,760 (¥1,600)
110115 ☆	22mm	9.690kg	¥2,310 (¥2,100)
110117 ☆	24mm	10.900kg	¥2,530 (¥2,300)
110118 ☆	26mm		¥2,970 (¥2,700)
110119 ☆	28mm		¥3,630 (¥3,300)
110120 ☆	30mm		¥3,960 (¥3,600)
110121 ☆	32mm		¥4,510 (¥4,100)
110122 ☆	34mm		¥5,060 (¥4,600)
110123 ☆	36mm		¥5,830 (¥5,300)
110124 ☆	38mm		¥6,380 (¥5,800)
110125 ☆	40mm		¥7,040 (¥6,400)

ナイロン3打ちロープ

ナイロンロープは適度な伸縮性がありますのでもやいロープ、アンカーロープに適しています。海水中で沈みます。
当社ロープはいつまでもしなやかさが非常に使い易い柔らかさのロープです。
販売単位：1 M 単位の切り売り

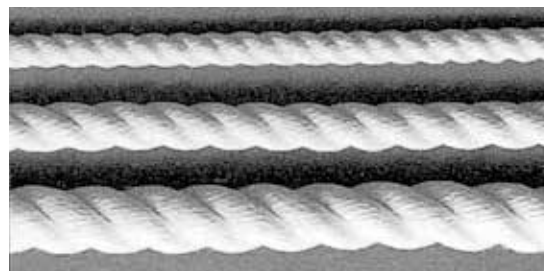

No.	サイズ	破断強度	税込価格/M (税抜価格/M)
110001 ☆	4mm	380kg	¥121 (¥110)
110003 ☆	6mm	820kg	¥187 (¥170)
110005 ☆	8mm	1.390kg	¥308 (¥280)
110007 ☆	10mm	2.100kg	¥396 (¥360)
110009 ☆	12mm	2.950kg	¥561 (¥510)
110011 ☆	14mm	3.940kg	¥759 (¥690)
110013 ☆	16mm	5.050kg	¥957 (¥870)
110015 ☆	18mm	6.290kg	¥1,320 (¥1,200)
110017 ☆	20mm	7.650kg	¥1,650 (¥1,500)
110019 ☆	22mm	9.130kg	¥1,980 (¥1,800)
110021 ☆	24mm	10.700kg	¥2,420 (¥2,200)

係留用品

スパンエステル 3打ちロープ

ポリエステル(テトロン)の短繊維を使用した3打ちロープ
1巻きの長さは200mです。
販売単位: 1M単位の切り売り



No.	サイズ	200m/重量	破断強度	税込価格/M (税抜価格/M)
110051 ☆	6mm	4.5kg	392kg	¥165 (¥150)
110053 ☆	8mm	8.0kg	657kg	¥297 (¥270)
110055 ☆	10mm	12.6kg	1,120kg	¥440 (¥400)
110056 ☆	12mm	17.8kg	1,610kg	¥561 (¥510)
110057 ☆	14mm	24.0kg	2,150kg	¥770 (¥700)
110058 ☆	16mm	31.5kg	2,760kg	¥1,012 (¥920)
110059 ☆	18mm	39.5kg	3,430kg	¥1,320 (¥1,200)
110060 ☆	20mm	49.0kg	4,180kg	¥1,760 (¥1,600)

ラインマスター(ショックアブソーバー)

係留索にかかるショックを和らげロープ破断、クリートの破壊を防止します。ロープが無理なく巻き付けられるのでロープの劣化がありません。アブソーバーが切断してもロープが一本で使用されるので安全です。

船の揺れを素早く止めて係留中の乗り心地を快適にします。この商品についてのメーカーの悩みは長持ちすることです。スウェーデン・フォセダ社の製品です。特に強風時、台風時に効果絶大です。



No.	Mfg.No.	ロープサイズ	全長	税込価格 (税抜価格)
100231 ☆	No.1	10 ~ 12mm	420mm	¥7,040 (¥6,400)
100232 ☆	No.2	14 ~ 16mm	490mm	¥8,800 (¥8,000)
100233 ☆	No.3	18 ~ 20mm	560mm	¥12,650 (¥11,500)
100234 ☆	No.4	22 ~ 24mm	620mm	¥15,620 (¥14,200)

ステンレス係船スプリング

ステンレススプリングを利用して係船時のショックを和らげます。岸壁より短い距離で係船する場合はロープのみの伸縮では波、風によるショックロープのみでは吸収出来ません。ショックアブソーバー使用をお勧めします。



No.	サイズ	線径×幅×長さ	ボートサイズ	税込価格 (税抜価格)
100236 ☆	S	6×63×310mm	~ 33ft	¥15,400 (¥14,000)
100237 ☆	L	10×107×550mm	~ 50ft	¥30,800 (¥28,000)

アイ付き係留索(ショック防止付き)

世界初 PATENTED!! 黒色ポリエステルのブレイドロープ。ソフトで非常に使いやすい。ロープ内側にショックコードを挿入して片方は25cm長さのアイ加工済み。もう一方はヒートシールドとホイッピング止め。原着糸・耐紫外線。

停泊時のボートの揺れが優しいと大好評です。



No.	ボートサイズ	破断強度	径	全長	税込価格 (税抜価格)
110330 ☆	~ 8M	2.3t	12mm	5M	¥4,180 (¥3,800)
110331 ☆	~ 8M	2.3t	12mm	8M	¥4,180 (¥3,800)
110332 ☆	~ 13M	3.2t	15mm	5M	¥5,720 (¥5,200)
110333 ☆	~ 13M	3.2t	15mm	8M	¥6,820 (¥6,200)
110334 ☆	~ 15M	4.0t	18mm	5M	¥7,040 (¥6,400)
110335 ☆	~ 15M	4.0t	18mm	10M	¥9,900 (¥9,000)
110336 ☆	~ 20M	6.0t	26mm	6M	¥13,200 (¥12,000)
110337 ☆	~ 20M	6.0t	26mm	10M	¥18,260 (¥16,600)
110339 ☆	~ 30M	8.0t	32mm	6M	¥22,220 (¥20,200)
110338 ☆	~ 30M	8.0t	32mm	10M	¥28,160 (¥25,600)

HANSEAT 係留/アンカー用ロープ



黒色にブルーのフレック入りポリエステルのダブルブレイドロープ。内側は8打ちで外側は16打ち、ソフトで非常に使いやすい。黒色原着糸・耐紫外線。
※ボートサイズはアンカーロープとして使用する場合があります。

販売単位: 1M単位の切り売り

No.	径	ボートサイズ	破断強度	税込価格/M (税抜価格/M)
110275 ☆	10mm	6M	1500kg	¥242 (¥220)
110276 ☆	12mm	8M	2500kg	¥418 (¥380)
110277 ☆	14mm	10M	3000kg	¥484 (¥440)
110278 ☆	16mm	15M	4000kg	¥649 (¥590)

ポリプロピレンロープ

浮く!フローティングロープ

ヒービングライン(救命索)や水上スキーロープとして使用できます。
販売単位: 1M単位の切り売り



No.	径	破断強度	税込価格/M (税抜価格/M)
110568 ☆	8mm	1100 kg	¥132 (¥120)
110569 ☆	10mm	1300 kg	¥193 (¥175)

係船索セット (もやいロープセット)

係船8打ロープセット(クロスロープセット)

キンクしにくい8打ちロープは柔らかく初心者にも操作しやすいロープです。

直ぐに使用できるように、各ロープの片側は適当なサイズのアイ(輪)に加工しています。
※ボートサイズに対するロープサイズの選択は軽風時を想定しています。
※強風時用には1~2サイズ大きなロープサイズをご選択ください。



No.	ロープ径	長さ&本数	ボート全長	ヨット全長	税込価格 (税抜価格)
110141 ☆	10mm	5M2本	~ 16ft		¥8,250 (¥7,500)
110142 ☆	10mm	7M2本	~ 16ft		¥9,900 (¥9,000)
110143 ☆	12mm	7M1本+5M1本	~ 18ft	~ 20ft	¥13,420 (¥12,200)
110144 ☆	12mm	10M1本+5M1本	~ 18ft	~ 20ft	¥15,070 (¥13,700)
110145 ☆	12mm	10M1本+7M1本	~ 18ft	~ 20ft	¥16,280 (¥14,800)
110155 ☆	14mm	6M2本+9M1本	~ 20ft	~ 26ft	¥23,430 (¥21,300)
110156 ☆	16mm	7M2本+11M1本	~ 21ft	~ 30ft	¥32,230 (¥29,300)
110157 ☆	18mm	8M2本+12M1本	~ 30ft	~ 33ft	¥43,560 (¥39,600)
110158 ☆	20mm	9M2本+14M1本	~ 40ft	~ 45ft	¥78,870 (¥71,700)

シンプル付き アンカーロープ

直ぐに使用できるように、各ロープの片側は適当なサイズのシンプル取り付けアイ加工をしています。
※ボートサイズに対するロープサイズの選択は軽風時を想定しています。
※強風時用には1~2サイズ大きなロープサイズをご選択ください。

シンプル付きアンカーロープ 3打ロープ



シンプル付きアンカーロープ 8打ロープ



No.	ロープ径	長さ	ボート全長	ヨット全長	税込価格 (税抜価格)
110164 ☆	8mm	30M	~ 14ft	~ 16ft	¥9,130 (¥8,300)
110165 ☆	8mm	40M	~ 14ft	~ 16ft	¥11,770 (¥10,700)
110166 ☆	8mm	50M	~ 14ft	~ 16ft	¥14,740 (¥13,400)
110167 ☆	10mm	30M	~ 16ft	~ 20ft	¥13,530 (¥12,300)
110168 ☆	10mm	40M	~ 16ft	~ 20ft	¥17,820 (¥16,200)
110169 ☆	10mm	50M	~ 16ft	~ 20ft	¥22,000 (¥20,000)
110170 ☆	12mm	40M	~ 18ft	~ 26ft	¥24,640 (¥22,400)
110171 ☆	14mm	50M	~ 21ft	~ 30ft	¥40,920 (¥37,200)
110172 ☆	16mm	50M	~ 30ft	~ 33ft	¥52,690 (¥47,900)
110173 ☆	18mm	50M	~ 40ft	~ 45ft	¥66,220 (¥60,200)

No.	ロープ径	長さ	ボート全長	ヨット全長	税込価格 (税抜価格)
110255 ☆	8mm	30M	~ 14ft	~ 16ft	¥8,580 (¥7,800)
110256 ☆	8mm	40M	~ 14ft	~ 16ft	¥11,000 (¥10,000)
110257 ☆	8mm	50M	~ 14ft	~ 16ft	¥13,090 (¥11,900)
110258 ☆	10mm	30M	~ 16ft	~ 20ft	¥12,320 (¥11,200)
110259 ☆	10mm	40M	~ 16ft	~ 20ft	¥15,840 (¥14,400)
110260 ☆	10mm	50M	~ 16ft	~ 20ft	¥19,470 (¥17,700)
110175 ☆	12mm	40M	~ 18ft	~ 26ft	¥26,730 (¥24,300)
110176 ☆	14mm	50M	~ 21ft	~ 30ft	¥43,340 (¥39,400)
110177 ☆	16mm	50M	~ 30ft	~ 33ft	¥54,670 (¥49,700)
110178 ☆	18mm	50M	~ 40ft	~ 45ft	¥69,630 (¥63,300)

アンカーロープや係船索にはナイロンロープが最適です。ナイロンは一般的な繊維の中で一番強度があり、伸縮性に富んでいます。係船索、アンカーロープにはこの伸縮性が一番重要です。急激なショックを受けたとき、ナイロンロープは伸びることによりそのショックを和らげます。それは、船体のクリートを保護することとなり、船体をダメージから守ります。海外のマリンショップでもアンカーロープにナイロン製以外を勧めているところはありません。当社がお勧めしているサイズのロープの強度は十分です。長年の経験より得られた結果とロープの消耗度、使いやすさを加味して十分安全なサイズをお勧めしています。

ボート用船台

ミサキ機器開発株式会社製



写真はB3543型

どんな船体にもジャストフィットする組み立て式船台

万全の防錆加工

本体はもちろんのこと、ミサキ製の車輪にもドブ漬メッキ（溶融亜鉛メッキ）を施してありますので、長期間にわたって安心してご利用頂けます。

簡単に組立・分解

ボルトオン方式ですから、どなたにでも簡単に組立・分解作業をしていただけ、船台の移送も容易です。

量産による低価格化

どんな船体にもフィットしますので、汎用性が高く、量産が可能になりコストダウンに成功しました。しかも即納体制です。

角パイプ鋼フレーム

メインフレームに溶融亜鉛メッキ角パイプ鋼を使用することにより、さらに低価格化を実現しました。

ボートサイズ

Mfg.No. はボートサイズ（フィート）を表しています。

例：19フィートの場合、B1725 または PB1824 を選択します。

フレキシブルに可動する船体受部



新機構のハル受け調整方式により、横巾・縦巾ともに簡単な調整でどのような船体にもフィットする汎用性の高い製品です（写真は B2328）。

コンパクトサイズで発送可能



新組み立て式の船台ですので、出荷時には写真のようにコンパクトな荷姿で全国にリーズナブルな送料で発送可能です（写真は B2328）。

溝型鋼仕様

No.	Mfg.No.	車輪仕様	税込価格	(税抜価格)
100661	B2328	自在車×2, 固定車×2	¥763,400	(¥694,000)
100662	B2328	支持脚×2, 固定車×2	¥631,400	(¥574,000)
100663	B2639	自在車×2, 固定車×4	¥1,121,560	(¥1,019,600)
100664	B2639	支持脚×2, 固定車×4	¥989,560	(¥899,600)
100665	B3543	自在車×4, 固定車×4	¥1,541,760	(¥1,401,600)
100666	B3543	支持脚×2, 固定車×4	¥1,277,760	(¥1,161,600)

※ 主フレームは溝型鋼を使用しています。

角パイプ鋼仕様

No.	Mfg. No.	車輪仕様	税込価格	(税抜価格)
100651	PB1319	自在車×2, 固定車×2	¥353,760	(¥321,600)
100652	PB1319	支持脚×2, 固定車×2	¥267,960	(¥243,600)
100653	PB1824	自在車×2, 固定車×2	¥463,320	(¥421,200)
100654	PB1824	支持脚×2, 固定車×2	¥377,520	(¥343,200)
100655	PB2327	自在車×2, 固定車×2	¥695,200	(¥632,000)
100656	PB2327	支持脚×2, 固定車×2	¥563,200	(¥512,000)

※ 主フレームは角パイプ鋼を使用しています。

※ すべて支持脚、すべて自在車輪なども可能です。

※ 価格はゴム、ウレタン車を使用した場合です。防錆ウレタン車は別途となります。

※ 価格には梱包・送料・組み立て費用は含まれていません。

※ 発送は大阪府泉南郡岬町淡輪からとなります。

※ 送料は別途見積もりになります。

ボート用船台 (溝型鋼仕様)

Mfg. No.	サイズ (長さ×幅)	※最大積載重量	車輪サイズ
B2328	350 × 210cm	4 (5) Ton	300 × 90mm
B2639	400 × 255cm	7 (8) Ton	300 × 90mm
B3543	500 × 240cm	7 (13) Ton	300 × 90mm

※ ゴム車の場合、ウレタン車の場合はカッコ内の数値になります。

ボート用船台 (角パイプ仕様)

Mfg. No.	サイズ (長さ×幅)	最大積載重量	車輪サイズ
PB1319	250 × 120cm	800kg	200 × 90mm
PB1824	300 × 150cm	1.5 Ton	200 × 90mm
PB2327	350 × 200cm	2.5 Ton	300 × 90mm

ヨット用船台

ミサキ機器開発株式会社製



写真はPY2536型

どんな船体にもオールラウンドに対応する組み立て式船台

万全の防錆加工

本体はもちろんのこと、ミサキ製の車輪にもドブ漬けメッキ(溶融亜鉛メッキ)を施してありますので、長期間にわたって安心してご利用頂けます。

簡単に組立・分解

ボルトオン方式ですから、どなたにでも簡単に組立・分解作業をしていただけ、船台の移送も容易です。

量産による低価格化

どんな船体にもフィットしますので、汎用性が高く、量産が可能になりコストダウンに成功しました。しかも即納体制です。

ボートサイズ

Mfg.No. はボートサイズ(フィート)を表しています。
Y1926 は 19 ~ 26 フィートのヨットに対応します。

フレキシブルに可動する船体受部

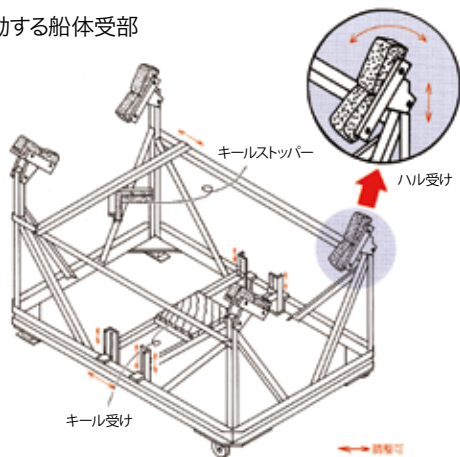

各柱の上端の取り付けられた船体受部は、揺動自在で上下にも位置調整可能です。船体形状に関係なく、ヨットを優しく支えます。船体位置決めストッパーは、前後方向に調整可能。また船体キール受けは前後だけでなく、上下にも位置調整できます。



PY1926

PY2536

- ※ すべて支持脚、すべて自在車輪なども可能です。
- ※ 価格はゴム、ウレタン車を使用した場合です。防錆ウレタン車は別途となります。
- ※ 価格には梱包・送料・組み立て費用は含まれていません。
- ※ 発送は大阪府泉南郡岬町淡輪からとなります。
- ※ 送料は別途見積もりになります。

角パイプ鋼仕様

No.	Mfg.No.	車輪仕様	税込価格	(税抜価格)
100581	PY1926	自在車×2、固定車×2	¥798,600	(¥726,000)
100582	PY1926	支持脚×2、固定車×2	¥712,800	(¥648,000)
100583	PY2536	自在車×2、固定車×2	¥1,159,400	(¥1,054,000)
100584	PY2536	支持脚×2、固定車×2	¥1,027,400	(¥934,000)

※ 主フレームは角パイプ鋼を使用しています。

ヨット用船台(角パイプ仕様)

Mfg. No.		サイズ(長さ×幅×高さ)	最大積載重量	車輪サイズ
PY1926	ゴム車	3000 × 1800 × 2200mm	2.5 Ton	200 × 90mm
PY2536	ゴム車	3400 × 2100 × 2400mm	4.0 Ton	300 × 90mm
PY2536	ウレタン車	3400 × 2100 × 2400mm	5.0 Ton	300 × 90mm

船台用クッション材

No.	サイズ(厚み×幅×長さ)	入数	税込価格	(税抜価格)
100591	50 × 80 × 1000mm	4枚	¥14,740	(¥13,400)
100592	50 × 100 × 1000mm	4枚	¥18,480	(¥16,800)
100593	50 × 125 × 1000mm	4枚	¥24,200	(¥22,000)
100594	50 × 150 × 1000mm	4枚	¥30,030	(¥27,300)
100595	50 × 180 × 1000mm	4枚	¥35,640	(¥32,400)
100596	50 × 200 × 1000mm	4枚	¥40,260	(¥36,600)
100597	50 × 250 × 1000mm	4枚	¥47,190	(¥42,900)

*2016年厚みサイズが変わりました。

発砲ポリエチレン製：ミサキ機器製の船台に標準で使用されています。

コンパクトサイズで発送可能



新組み立て式の船台ですので、出荷時には写真のようにコンパクトな荷姿で全国に発送可能です(写真上:PY2536 写真下:PY1926)。

船台用 キャスター(自在車)



ゴム車輪
自在



ウレタン車輪
自在

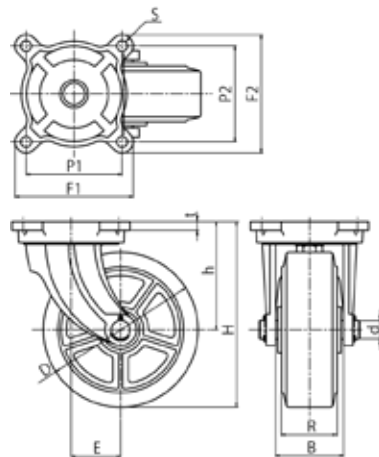

単位: mm

車輪径×巾 A×B	車輪付高さ H2	金具の高さ H1	車輪取付幅 B	取付座 F1×F2	取付ピッチ P1×P2	取付穴径 d	偏心 E	弁径 D	厚み t	最大荷重 Kgf	
										ゴム	ウレタン
100×50	140	90	62	126×126	102×102	12	40	17	8.0	130	330
130×50	170	105	65	144×144	116×116	14	50	20	10.0	170	380
130×65	170	105	76	150×150	121×121	14	50	20	10.0	220	
150×50	195	120	62	144×144	116×116	14	55	25	10.0	210	430
150×65	195	120	76	150×150	121×121	14	55	25	10.0	250	560
150×75	195	120	89	167×167	133×133	18	55	25	12.0	310	670
150×100	195	120	122	186×186	153×153	18	55	30	14.0	520	840
200×50	250	150	76	167×167	133×133	18	70	25	11.0	270	530
200×65	250	150	76	167×167	133×133	18	70	25	11.0	310	680
200×75	250	150	89	167×167	133×133	18	70	25	12.0	370	790
250×65	300	175	82	184×184	148×148	18	80	25	13.0	390	830
250×75	300	175	96	191×191	155×155	18	80	30	14.0	460	1000
250×90	300	175	110	191×191	155×155	18	80	30	14.0	560	1250
10×3.5 (250×90)	315	190	110	191×191	155×155	14	65	30	14.0	560	1250
300×65	350	200	84	191×191	155×155	18	80	30	14.0	440	1000
300×75	350	200	96	191×191	155×155	18	80	30	14.0	520	1150
300×90	350	200	110	202×202	165×165	18	80	30	15.0	600	1390
12×3.5 (300×90)	365	215	110	210×210	170×170	16	75	30	15.0	600	1390
300×100	350	200	122	202×202	165×165	18	80	30	15.0	640	1500

※車の中、ゴム車 65 の時ウレタン車は 63 です。

ベアリング入り自在キャスター

ゴム車輪

No.	車輪 サイズ	税込価格
405001	100×50	¥10,967
405002	130×50	¥14,443
405003	130×65	¥16,159
405004	150×50	¥16,621
405005	150×65	¥18,700
405006	150×75	¥20,427
405007	150×100	¥31,372
405008	200×50	¥21,956
405009	200×65	¥23,507
405010	200×75	¥25,245
405011	250×65	¥32,835
405012	250×75	¥37,807
405013	250×90	¥41,723
405014	10×3.5 (250×90)	¥41,723
405015	300×65	¥43,197
405016	300×75	¥45,331
405017	300×90	¥50,589
405018	12×3.5 (300×90)	¥50,589
405019	300×100	¥54,362

ウレタン車輪

No.	車輪 サイズ	税込価格
405021	100×50	¥13,442
405022	130×50	¥18,249
405024	150×50	¥21,109
405025	150×65	¥24,332
405026	150×75	¥27,258
405027	150×100	¥39,556
405028	200×50	¥29,095
405029	200×65	¥31,427
405030	200×75	¥36,663
405031	250×65	¥45,980
405032	250×75	¥53,658
405033	250×90	¥67,100
405034	10×3.5 (250×90)	¥67,100
405035	300×65	¥61,600
405036	300×75	¥69,025
405037	300×90	¥81,026
405038	12×3.5 (300×90)	¥81,026
405039	300×100	¥100,023

砲金ブッシュ入り自在キャスター

海中に船台を浸けるマリナーでは、砲金ブッシュ入りのキャスターの使用をお勧めします。塩害でのベアリングの錆びつきが無く、ベアリング入りと比較して長持ちします。

ゴム車輪

No.	車輪 サイズ	税込価格
405098	200×50	¥35,035
405099	200×65	¥36,773
405100	200×75	¥38,522
405101	250×65	¥46,222
405102	250×75	¥54,417
405103	250×90	¥58,322
405104	10×3.5 (250×90)	¥58,322
405105	300×65	¥59,862
405106	300×75	¥62,216
405107	300×90	¥67,804
405109	300×100	¥71,709

ウレタン車輪

No.	車輪 サイズ	税込価格
405118	200×50	¥41,987
405119	200×65	¥44,275
405120	200×75	¥49,918
405121	250×65	¥58,729
405122	250×75	¥70,345
405123	250×90	¥83,347
405124	10×3.5 (250×90)	¥83,347
405125	300×65	¥77,066
405126	300×75	¥83,655
405127	300×90	¥97,207
405129	300×100	¥122,342

船台用 キャスター(固定車)



ゴム車輪
固定



ウレタン車輪
固定

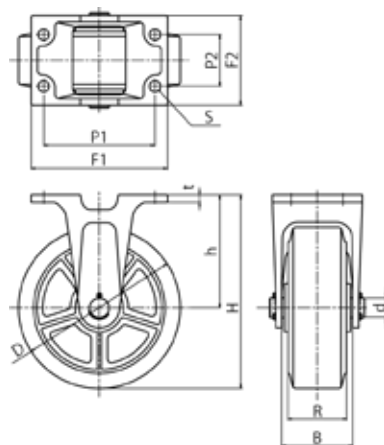

単位：mm

車輪径x巾 AxB	車輪付高さ H2	金具の高さ H1	車輪取付幅 B	取付座 P1×P2	取付ピッチ P1×P2	取付穴径 d	外径 D	厚み t	最大荷重 Kgf	
									ゴム	ウレタン
100×50	140	90	62	142×78	114×50	12	17	8.0	130	330
130×50	170	105	65	162×83	130×50	14	20	9.0	170	380
130×65	170	105	76	162×94	130×60	14	20	9.0	220	
150×50	195	120	62	182×83	150×50	14	25	11.0	210	430
150×65	195	120	76	182×100	150×60	14	25	11.0	250	560
150×75	195	120	89	186×113	150×70	18	25	11.0	310	670
150×100	195	120	122	186×148	150×90	18	30	12.0	520	840
200×50	250	150	76	196×102	160×60	18	25	11.0	270	530
200×65	250	150	76	196×102	160×60	18	25	11.0	310	680
200×75	250	150	89	196×116	160×70	18	25	11.0	370	790
250×65	300	175	82	211×111	172×60	18	25	12.0	390	830
250×75	300	175	96	211×125	172×70	18	30	12.0	460	1000
250×90	300	175	110	211×139	172×80	18	30	12.0	560	1250
10×3.5 (250×90)	315	190	110	220×140	184×102	14	30	12.0	560	1250
300×65	350	200	84	221×116	184×60	18	30	13.0	440	1000
300×75	350	200	96	221×125	184×70	18	30	13.0	520	1150
300×90	350	200	110	221×142	184×80	18	30	13.0	600	1390
12×3.5 (300×90)	365	215	110	230×140	194×102	16	30	13.0	600	1390
300×100	350	200	122	221×153	184×90	18	30	13.0	640	1500

※車の中、ゴム車 65 の時ウレタン車は 63 です。

ベアリング入り固定キャスター

ゴム車輪

No.	車輪 サイズ	税込価格
405051	100×50	¥8,096
405052	130×50	¥10,494
405053	130×65	¥11,627
405054	150×50	¥13,233
405055	150×65	¥14,839
405056	150×75	¥15,851
405057	150×100	¥24,497
405058	200×50	¥17,303
405059	200×65	¥18,865
405060	200×75	¥20,515
405061	250×65	¥24,618
405062	250×75	¥29,249
405063	250×90	¥32,912
405064	10×3.5 (250×90)	¥32,912
405065	300×65	¥33,638
405066	300×75	¥36,025
405067	300×90	¥40,524
405068	12×3.5 (300×90)	¥40,524
405069	300×100	¥44,044

ウレタン車輪

No.	車輪 サイズ	税込価格
405071	100×50	¥10,560
405072	130×50	¥14,300
405074	150×50	¥17,721
405075	150×65	¥20,471
405076	150×75	¥22,671
405077	150×100	¥32,681
405078	200×50	¥24,453
405079	200×65	¥26,785
405080	200×75	¥31,933
405081	250×65	¥37,763
405082	250×75	¥45,100
405083	250×90	¥58,278
405084	10×3.5 (250×90)	¥58,278
405085	300×65	¥52,052
405086	300×75	¥59,719
405087	300×90	¥70,950
405088	12×3.5 (300×90)	¥70,950
405089	300×100	¥89,705

砲金ブッシュ入り固定キャスター

海中に船台を漬けるマリーナでは、砲金ブッシュ入りのキャスターの使用をお勧めします。塩害でのベアリングの錆びつきが無く、ベアリング入りと比較して長持ちします。

ゴム車輪

No.	車輪 サイズ	税込価格
405138	200×50	¥30,393
405139	200×65	¥32,131
405140	200×75	¥33,803
405141	250×65	¥38,005
405142	250×75	¥45,859
405143	250×90	¥49,500
405145	300×65	¥50,303
405146	300×75	¥52,910
405147	300×90	¥57,739
405149	300×100	¥61,391

ウレタン車輪

No.	車輪 サイズ	税込価格
405158	200×50	¥37,334
405159	200×65	¥39,622
405160	200×75	¥45,188
405161	250×65	¥50,512
405162	250×75	¥61,798
405163	250×90	¥74,525
405165	300×65	¥67,507
405166	300×75	¥74,349
405167	300×90	¥87,142
405169	300×100	¥112,024

係留用品

航海計器

電装品

内装品・配管

外装品・金具

係留用品

エンジン関連

セイルポート

アクセサリ・釣具

安全備品

塗料・メンテナンス

船台用 予備車輪 (ゴム/ウレタン) (ベアリング/砲金ブッシュ)



ウレタン車輪

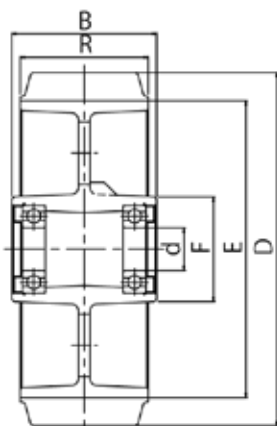

EU 図面



ウレタン砲金車輪

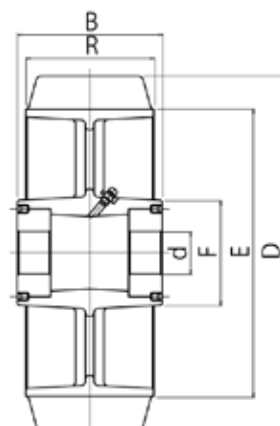

E 砲金図面



ゴム車輪



ゴム砲金車輪

車輪径x巾	(ゴム車輪)						(ウレタン車輪)				
	リム幅 R	ボス幅 B	シャフト径 d	リム径 E	ボス径 F	使用ベアリング	最大荷重 kgf	最大荷重 kgf	リム径 E	ボス径 F	ボス幅 B
100×50	50	57	17	71	55	6203	130	330	82		
130×50	50	60	20	92	55	6204	170	380	112		57
130×65	65	70	20	92	56	6204	220				
150×50	50	57	25	114	63	6205	210	430	132		
150×65	65	70	25	114	63	6205	250	560	132		
150×75	75	82	25	114	63	6205	310	670	132		
150×100	100	114	30	105	75	6206	520	840	132	74	
200×50	50	70	25	165	63	6205	270	530	174		
200×65	65	70	25	165	63	6205	310	680	174		
200×75	75	82	25	165	63	6205	370	790	174		
200×90	90	102	30	165	74	6206	500	-	-		
250×65	65	76	25	203	63	6205	390	830	210		
250×75	75	89	30	203	74	6206	460	1000	210		
250×90	90	102	30	203	74	6206	560	1250	210		
300×65	65	78	30	254	74	6206	440	1000	260		76
300×75	75	89	30	254	74	6206	520	1150	260		
300×90	90	102	30	254	74	6206	600	1390	260		
300×100	100	114	30	254	74	6206	640	1500	260		

単位:mm ※ウレタン車の中、ゴム車65の時ウレタン車は63です。

ベアリング入り車輪

ゴム車輪

No.	車輪サイズ	税込価格
405171	100×50	¥5,379
405172	130×50	¥7,293
405173	130×65	¥8,294
405174	150×50	¥8,591
405175	150×65	¥9,845
405176	150×75	¥10,571
405177	150×100	¥17,567
405178	200×50	¥11,165
405179	200×65	¥12,716
405180	200×75	¥14,322
405181	200×90	¥17,006
405182	250×65	¥16,973
405183	250×75	¥20,460
405184	250×90	¥23,870
405185	300×65	¥23,881
405186	300×75	¥25,905
405187	300×90	¥29,656
405188	300×100	¥33,066

ウレタン車輪

No.	車輪サイズ	税込価格
405191	100×50	¥7,854
405192	130×50	¥11,088
405194	150×50	¥13,079
405195	150×65	¥15,477
405196	150×75	¥17,402
405197	150×100	¥25,751
405198	200×50	¥18,304
405199	200×65	¥20,636
405200	200×75	¥25,740
405202	250×65	¥30,118
405203	250×75	¥36,311
405204	250×90	¥49,247
405205	300×65	¥42,284
405206	300×75	¥49,599
405207	300×90	¥60,082
405208	300×100	¥78,727

砲金ブッシュ入り車輪

海中に船台を浸けるマリーナでは、砲金ブッシュ入りのキャスターの使用をお勧めします。塩害でのベアリングの錆びつきが無く、ベアリング入りと比較して長持ちします。

ゴム車輪

No.	車輪サイズ	税込価格
405211	200×50	¥24,244
405212	200×65	¥25,982
405213	200×75	¥27,610
405214	200×90	¥34,254
405215	250×65	¥30,360
405216	250×75	¥37,070
405217	250×90	¥40,469
405218	300×65	¥40,546
405219	300×75	¥42,790
405220	300×90	¥46,871
405221	300×100	¥50,413

ウレタン車輪

No.	車輪サイズ	税込価格
405231	200×50	¥31,196
405232	200×65	¥33,484
405233	200×75	¥39,006
405235	250×65	¥42,867
405236	250×75	¥53,009
405237	250×90	¥65,483
405238	300×65	¥57,750
405239	300×75	¥64,229
405240	300×90	¥76,274
405241	300×100	¥101,046

船台用 キャスター (大型艇用)

車輪径300mmで最大荷重6.0Ton
超高荷重相輪キャスター



**EUYO 重量型
自在キャスター**



**EUYW 重量型
固定キャスター**



**PYO
低コスト重量型
自在キャスター**



**PYW
低コスト重量型
固定キャスター**

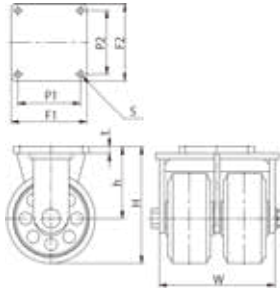
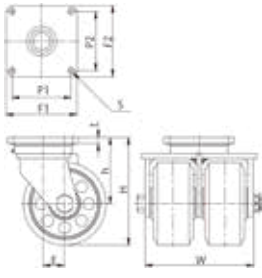

低コスト重量型キャスター

自在 2 連車輪キャスター (ウレタン) PYO

単位: mm

No.	車輪径×巾 A×B	車輪付高さ H	金具の高さ h	車輪取付幅 w	取付座 F1×F2	取付ピッチ P1×P2	取付穴径 S	偏心 E	シャ径	厚み t	最大荷重 Kgf	税込価格 (税抜価格)
405251	250 × 90	325	200	252	215 × 215	178 × 178	18	55	30	17.0	2500	¥184,250 (¥167,500)
405252	250 × 120	325	200	330	215 × 215	178 × 178	18	65	40	22.0	3400	¥226,600 (¥206,000)
405255	300 × 130	394	244	355	215 × 215	178 × 178	18	65			6000	¥522,830 (¥475,300)

固定 2 連車輪キャスター (ウレタン) PYW

単位: mm

No.	車輪径×巾 A×B	車輪付高さ H	金具の高さ h	車輪取付幅 w	取付座 F1×F2	取付ピッチ P1×P2	取付穴径 S		シャ径	厚み t	最大荷重 Kgf	税込価格 (税抜価格)
405253	250 × 90	325	200	252	280 × 215	178 × 178	18		30	19.0	2500	¥151,030 (¥137,300)
405254	250 × 120	325	200	330	360 × 215	178 × 178	18		40	19.0	3400	¥184,250 (¥167,500)
405256	300 × 130	394	244	355	385 × 230	178 × 178	18				6000	¥395,890 (¥359,900)

Heavy Duty 重量型キャスター

自在 2 連車輪キャスター (ウレタン) EUYO

No.	車輪径×巾 A×B	車輪付高さ H	金具の高さ h	B+B	取付座 F1×F2	取付ピッチ P1×P2	取付穴径 S	偏心 E	厚み t	最大荷重 Kgf	税込価格 (税抜価格)
405261	250 × 130	330.2	203.3	140+140	215.9 × 215.9	177.8 × 177.8	17.4	63.5	17.7	4500	¥509,080 (¥462,800)
405262	300 × 130	393.7	241.3	140+140	215.9 × 215.9	177.8 × 177.8	17.4	63.5	18.2	5400	¥556,050 (¥505,500)

固定 2 連車輪キャスター (ウレタン) EUYW

No.	車輪径×巾 A×B	車輪付高さ H	金具の高さ h	B+B	取付座 F1×F2	取付ピッチ P1×P2	取付穴径 S		厚み t	最大荷重 Kgf	税込価格 (税抜価格)
405263	250 × 130	330.2	203.3	140+140	215.9 × 215.9	177.8 × 177.8	17.4		16.1	4500	¥364,980 (¥331,800)
405264	300 × 130	393.7	241.3	140+140	215.9 × 215.9	177.8 × 177.8	17.4		16.3	5400	¥421,080 (¥382,800)

船台用車輪止め



CS 1



CS 2

ハの字形状で楽楽差込み！ 車輪に密着！
200～300mmまで使えてサイズ毎の準備が不要！
ゆとりのサイズで幅広キャスターにも使用可能！
見落としにくいカラーリング！
金属製で安定感があってズレにくい！
ロットによりカスタム対応可能！

No.	Mfg.No.	税込価格 (税抜価格)
405257	CS 1	¥10,923 (¥9,930)
405258	CS 2	¥10,923 (¥9,930)