



Sailboat Hardware

# セイルボート



P375  
ヨットロープ



P377  
マーローロープ



P379  
アイターミナル



P381  
ターンバックル



P386  
テンションゲージ



P386  
ペリカンフック



P388  
バウスピリットキット



P389  
ローラーファール



P392  
電動ファール



P395  
タフラブ



P396  
デッキオーガナイザー



P397-400  
フルバテンシステム



P401-402  
シャックル



P404  
スナップシャックル



P405  
TYLASKA  
スナップシャックル



P406  
パッドアイ



P407  
ブームバンク



P408  
ソフトシャックル



P408  
ブームブレーキ



P409  
シャックル廻し



P410  
Jフック

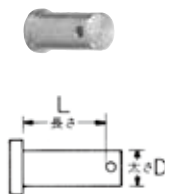

P411  
クレビスピン



P412  
ワイヤー



P413  
スピンロック  
PXR カムクリート



P414  
ロンスタン  
カムクリート



P415  
スピンロック  
ロープクラッチ



P416  
スピンロック  
ロープクラッチ



P417-424  
クラムクリート



P422  
セイルクリート



PULL LINES APART  
TO RELEASE



PUSH LINE-LOK™  
UP TO TENSION  
AND SECURE

P423  
ラインロック



P424  
Clamcleat  
エアロクリート



P425  
トラックスライダー



P426  
アイスライダー



P426  
トロンボール  
デルリンボール

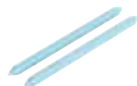

P426  
スライドロッド



P427  
シーブレスブロック



P428  
ロンスタン  
ステンレスブロック



P429-441  
ブロック



P433  
フィードルブロック



P435  
オービット  
フィードルブロック



P439  
コアブロック



P440  
コアブロック  
フィードルカム



P441  
スナッチブロック



P442  
中船ブロック



P443  
ティラーエクステンション



P444  
セルフベイヤ



P445-446  
ウインチ



P447  
ウインチ



P448  
ウインチハンドル



P451  
PL ボール



P451  
スナッチシャックルガード



P452  
ウインドトラック



P453  
マストブーツテープ



P453  
リギンアジャスター



P453  
ドレンプラグ



P454  
レーシングフラッグシール



P455  
ボースンチェア



P455  
ライフライン ネット



P456  
セイルバテン



P457  
ジブハンクス



P457  
セイルスライダー

セイルポート

航海計器

電装品

内装品・配管

外装品・金具

係留用品

エンジン関連

セイルポート

アクセサリー・釣具

安全備品

塗料・メンテナンス

## TEX-TECH ロープ

### 32打ち ヨットブレイド

ダブルブレイド。ポリエステルマルチフィラメント(長繊維)。キンクフリーでスプライス可能。高い耐紫外線性能、高い強度で低い伸び率、長期間使用に耐えます。カラー糸は原着糸です。

販売単位: 1M 単位の切り売り

1巻長さ=200m



#### 白色ベースに各色のフレック(千鳥)

No.	径	フレック色	破断強度 (kg)	税込価格/M (税抜価格/M)
110351 ☆	6mm	青	800	¥154 (¥140)
110361 ☆	6mm	黄色	800	¥154 (¥140)
110371 ☆	6mm	緑	800	¥154 (¥140)
110381 ☆	6mm	赤	800	¥154 (¥140)
110352 ☆	8mm	青	1500	¥242 (¥220)
110362 ☆	8mm	黄色	1500	¥242 (¥220)
110372 ☆	8mm	緑	1500	¥242 (¥220)
110382 ☆	8mm	赤	1500	¥242 (¥220)
110353 ☆	10mm	青	2100	¥352 (¥320)
110363 ☆	10mm	黄色	2100	¥352 (¥320)
110373 ☆	10mm	緑	2100	¥352 (¥320)
110383 ☆	10mm	赤	2100	¥352 (¥320)
110354 ☆	12mm	青	2800	¥440 (¥400)
110364 ☆	12mm	黄色	2800	¥440 (¥400)
110374 ☆	12mm	緑	2800	¥440 (¥400)
110384 ☆	12mm	赤	2800	¥440 (¥400)
110355 ☆	14mm	青	3800	¥638 (¥580)
110365 ☆	14mm	黄色	3800	¥638 (¥580)
110375 ☆	14mm	緑	3800	¥638 (¥580)
110385 ☆	14mm	赤	3800	¥638 (¥580)
110356 ☆	16mm	青	4800	¥759 (¥690)

1巻長さ=200m



#### 黒色・赤色・黄色のベースにフレック(千鳥)

No.	径	ロープ色	破断強度 (kg)	税込価格/M (税抜価格/M)
110390 ☆	6mm	黒色	800	¥176 (¥160)
110520 ☆	6mm	赤色	800	¥176 (¥160)
110530 ☆	6mm	黄色	800	¥176 (¥160)
110391 ☆	8mm	黒色	1500	¥308 (¥280)
110521 ☆	8mm	赤色	1500	¥308 (¥280)
110531 ☆	8mm	黄色	1500	¥308 (¥280)
110392 ☆	10mm	黒色	2100	¥451 (¥410)
110522 ☆	10mm	赤色	2100	¥451 (¥410)
110532 ☆	10mm	黄色	2100	¥451 (¥410)
110393 ☆	12mm	黒色	2800	¥539 (¥490)
110523 ☆	12mm	赤色	2800	¥539 (¥490)
110533 ☆	12mm	黄色	2800	¥539 (¥490)
110534 ☆	14mm	黒色	3800	¥759 (¥690)
110524 ☆	14mm	赤色	3800	¥759 (¥690)
110395 ☆	16mm	黒色	4800	¥792 (¥720)
110525 ☆	16mm	赤色	4800	¥792 (¥720)

## ヤマハ・イザナスヨットロープ

高強度ポリエチレンロープです。外皮は原着染色されたポリエステル糸を使用しています。破断強度は平均値です。

カラー番号: 1イエロー、2グリーン、3オレンジ、5ブルー

No. 末尾の X を上記カラー番号に置き換えてご注文ください。販売単位: 1M 単位の切り売り



No.	サイズ	破断強度	税込価格/M (税抜価格/M)
11081X	4.5mm	0.97t	¥330 (¥300)
11082X	6mm	1.54t	¥572 (¥520)
11083X	8mm	2.73t	¥1,012 (¥920)
11084X	10mm	4.18t	¥1,430 (¥1,300)
11085X	12mm	5.40t	¥1,980 (¥1,800)

## 東京製綱ヨットロープ

ヨットロープのベストセラーお馴染みのヨットロープ。

カラー番号: 1白、2黄、3青、4赤

No. 末尾の X を上記カラー番号に置き換えてご注文ください。販売単位: 1M 単位の切り売り



No.	サイズ	破断強度	1箱の長さ	税込価格/M (税抜価格/M)
11020X	6mm	550kg	300m	¥286 (¥260)
11021X	8mm	940kg	200m	¥473 (¥430)
11022X	10mm	1,500kg	250m	¥781 (¥710)
11023X	12mm	2,400kg	200m	¥1,111 (¥1,010)

## ポリエステル12&16打ちロープ

ポリエステルマルチフィラメントを使用した耐候性・耐摩耗性の高いロープです。白色と黒色があります。雑索の他、フラグライン・接岸時用ヒールライン等に最適です。

販売単位：1M 単位の切り売り

1巻長さ：200M



### カラー：白色

No.	サイズ	仕様	破断強度 (kg)	税込価格/M	(税抜価格/M)
110550 ☆	2mm	12 打ち	100	¥28	(¥25)
110551 ☆	3mm	12 打ち	240	¥39	(¥35)
110552 ☆	4mm	16 打ち	350	¥50	(¥45)
110553 ☆	5mm	16 打ち	500	¥77	(¥70)
110554 ☆	6mm	16 打ち	800	¥99	(¥90)
110555 ☆	8mm	16 打ち	1400	¥165	(¥150)
110556 ☆	10mm	16 打ち	1700	¥264	(¥240)
110557 ☆	12mm	16 打ち	2200	¥363	(¥330)

### カラー：黒色

No.	サイズ	仕様	破断強度 (kg)	税込価格/M	(税抜価格/M)
110560 ☆	2mm	12 打ち	100	¥28	(¥25)
110561 ☆	3mm	12 打ち	240	¥39	(¥35)
110562 ☆	4mm	16 打ち	350	¥50	(¥45)
110563 ☆	5mm	16 打ち	500	¥77	(¥70)
110564 ☆	6mm	16 打ち	800	¥99	(¥90)
110565 ☆	8mm	16 打ち	1400	¥165	(¥150)
110566 ☆	10mm	16 打ち	1700	¥264	(¥240)
110567 ☆	12mm	16 打ち	2200	¥363	(¥330)

## ポリエステル八打ちロープ

雑索、ガイドロープなどいろいろな目的に使用できます。耐摩耗性に優れています。

販売単位：1M 単位の切り売り

1巻長さ：200M



No.	サイズ	破断強度	税込価格/M	(税抜価格/M)
110303 ☆	1.5mm	(輸入品)	¥121	(¥110)
110305 ☆	2.0mm	80kg	¥66	(¥60)
110307 ☆	2.5mm	100kg	¥66	(¥60)
110309 ☆	3.0mm	140kg	¥88	(¥80)
110311 ☆	4.0mm	260kg	¥110	(¥100)
110313 ☆	5.0mm	400kg	¥165	(¥150)
110315 ☆	6.0mm	560kg	¥231	(¥210)

## 12打ちロープ MINISPOOL



ポリエステル 12 打ち

ロープ芯 1本に外側 12本の組み合わせです。

外側はベース色 10本、フレック色 2本の組み合わせです。

例)No.110571はベース色黒(10本)とフレック色青(2本)の組み合わせです。白は単色です。

2mmは30メートル巻き、3mmは20メートル巻きです。

販売単位：1巻売り

No.	仕様	ロープ径	長さ	ベース色	フレック色	税込価格	(税抜価格)
110570 ☆	12 打	2mm	30M	白	-	¥1,089	(¥990)
110571 ☆	12 打	2mm	30M	黒	青	¥1,089	(¥990)
110573 ☆	12 打	2mm	30M	黒	緑	¥1,089	(¥990)
110574 ☆	12 打	2mm	30M	青	黒	¥1,089	(¥990)
110575 ☆	12 打	2mm	30M	黄	黒	¥1,089	(¥990)
110576 ☆	12 打	2mm	30M	緑	黒	¥1,089	(¥990)
110580 ☆	12 打	3mm	20M	白	-	¥1,089	(¥990)
110581 ☆	12 打	3mm	20M	黒	青	¥1,089	(¥990)
110582 ☆	12 打	3mm	20M	黒	黄	¥1,089	(¥990)
110583 ☆	12 打	3mm	20M	黒	緑	¥1,089	(¥990)
110584 ☆	12 打	3mm	20M	青	黒	¥1,089	(¥990)
110585 ☆	12 打	3mm	20M	黄	黒	¥1,089	(¥990)
110586 ☆	12 打	3mm	20M	緑	黒	¥1,089	(¥990)

## ターボロープ

ポリエステル 16 打ち (W打ち) ロープを 10M~15M にカットした製品です。係留索や雑索として使用します。

販売単位：カット済み品



### 白色ベースに各色のフレック(千鳥)

No.	ロープ径	長さ	フレック色	税込価格	(税抜価格)
110621 ☆	6mm	11M	青	¥1,210	(¥1,100)
110622 ☆	6mm	11M	赤	¥1,210	(¥1,100)
110623 ☆	6mm	11M	緑	¥1,210	(¥1,100)
110624 ☆	6mm	11M	黄色	¥1,210	(¥1,100)
110631 ☆	8mm	10M	青	¥1,760	(¥1,600)
110632 ☆	8mm	10M	赤	¥1,760	(¥1,600)
110633 ☆	8mm	10M	緑	¥1,760	(¥1,600)
110634 ☆	8mm	10M	黄色	¥1,760	(¥1,600)
110641 ☆	10mm	10M	青	¥2,530	(¥2,300)
110642 ☆	10mm	10M	赤	¥2,530	(¥2,300)
110643 ☆	10mm	10M	緑	¥2,530	(¥2,300)
110644 ☆	10mm	10M	黄色	¥2,530	(¥2,300)
110651 ☆	12mm	15M	青	¥4,730	(¥4,300)
110652 ☆	12mm	15M	赤	¥4,730	(¥4,300)
110653 ☆	12mm	15M	緑	¥4,730	(¥4,300)
110654 ☆	12mm	15M	黄色	¥4,730	(¥4,300)

## マーロー ダイニーマ ロープ

### エクセルレーシング 2

レーシングロープ、ダイニーマSK78を使用したハイテックロープ、非常に軽く伸びが少ないのでレースボートでの使用は常識となっています。破断強度は平均値です。



コアはダイニーマSK78 ストレート  
カバーはポリエステル16 打ち

ロープ径:1.5~3mm

カラー番号:1ブルー、2レッド、3ライム、  
7ブラック(ブラックは3mmサイズのみ取扱)

No. 末尾の X を上記カラー番号に置き換えてご注文ください。  
販売単位:1M 単位の切り売り / 1 巻き売り (100M)

切り売り

No.	サイズ	破断強度	税込価格/M	(税抜価格/M)
11300X	1.5mm	139kg	¥231	(¥210)
11301X	2mm	224kg	¥308	(¥280)
11302X	3mm	463kg	¥451	(¥410)

100M 巻き

No.	サイズ	破断強度	100M巻き 税込価格	100M巻き (税抜価格)
11310X	1.5mm	139kg	¥20,130	(¥18,300)
11311X	2mm	224kg	¥27,390	(¥24,900)
11312X	3mm	463kg	¥42,020	(¥38,200)



コアはダイニーマSK78 を12 打ち  
カバーはポリエステル16 打ち

ロープ径:4~6mm

カラー番号:1ホワイト、2レッド、3ブルー、4ライム  
5オレンジ、7ブラック

No. 末尾の X を上記カラー番号に置き換えてご注文ください。  
販売単位:1M 単位の切り売り / 1 巻き売り (100M)

切り売り

No.	サイズ	破断強度	税込価格/M	(税抜価格/M)
11303X	4mm	995kg	¥748	(¥680)
11304X	5mm	1430kg	¥1,210	(¥1,100)
11305X	6mm	2060kg	¥1,430	(¥1,300)

100M 巻き

No.	サイズ	破断強度	100M巻き 税込価格	100M巻き (税抜価格)
11315X	4mm	995kg	¥70,950	(¥64,500)

### Marlow D2レーシング SK78

12 打ちダイニーマSK78 コア /24 打ちポリエステルカバーダイニーマコアは軽量で高強度です。  
従来のロープサイズを1~2 段階細くして、操作性と軽量化が図れます。スプライス加工が簡単にいきます。  
ポリエステルカバーは、シートストッパーに最適な耐摩耗性を備えています。破断強度は平均値です。



カラー番号

1 ホワイト、2 レッド、3 ブルー、4 グリーン  
7 ブラック、8 ライム

No. 末尾の X を上記カラー番号に置き換えてご注文ください。  
販売単位:1M 単位の切り売り

No.	サイズ	破断強度	税込価格/M	(税抜価格/M)
11306X	8mm	3487kg	¥2,420	(¥2,200)
11307X	10mm	5360kg	¥3,080	(¥2,800)
11308X	12mm	6940kg	¥3,850	(¥3,500)

### Marlow エクセル D12-SK78 ダイニーマ (シングルブレイド 12打ち)

破断強度がワイヤーよりも高い! 軽量で高強度、UV コート  
含水しません。水に浮きます。スプライスが簡単にできます。



カラー: 黒色

販売単位:1M 単位の切り売り

No.	径	破断強度	重量	税込価格/M	(税抜価格/M)
113161 ☆	2.5mm	569kg	0.37kg/100m	¥429	(¥390)
113162 ☆	3mm	995kg	0.53kg/100m	¥605	(¥550)
113163 ☆	4mm	2056kg	0.98kg/100m	¥792	(¥720)
113164 ☆	5mm	2356kg	1.28kg/100m	¥1,320	(¥1,200)
113165 ☆	6mm	3487kg	1.77kg/100m	¥1,760	(¥1,600)

# セイルポート

## マーローダブルブレード (マープル)

12 打ちポリエステルコア / 24 打ちポリエステルカバー、表面がツルツルの長繊維を使用、ハリヤード、シートなどに使用します。ダブルブレードロープはソフトです。シートコントロールに最適です。ポリエステルカバーはシートストッパーなどに最適な耐摩耗性を備えています。スプライス加工が簡単に行えます。

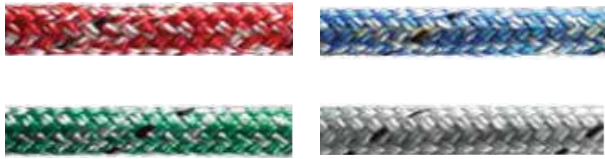

カラー番号：1レッド、2ブルー、3グリーン、7グレー

No. 末尾の X を上記カラー番号に置き換えてご注文ください。

販売単位：1M 単位の切り売り

1 巻長さ=200m

No.	サイズ	破断強度	税込価格/M (税抜価格/M)
11075X	8mm	2560kg	¥649 (¥590)
11076X	10mm	3690kg	¥990 (¥900)

## マーローダブルブレード (フレック)

上記と同じ仕様のポリエステルロープです。外皮のカラーデザインが異なります。



ヒートセット済み



カラー番号：1ホワイト、2レッド、3ブルー  
4グリーン、5ゴールド

No. 末尾の X を上記カラー番号に置き換えてご注文ください。

販売単位：1M 単位の切り売り

1 巻長さ=200m

No.	サイズ	破断強度	税込価格/M (税抜価格/M)
11077X	6mm	1390kg	¥396 (¥360)
11078X	8mm	2560kg	¥583 (¥530)
11079X	10mm	3690kg	¥792 (¥720)
11080X	12mm	4760kg	¥1,100 (¥1,000)

## 24打ち マーローマットブレード

12 打ちポリエステルコア / 24 打ちマットポリエステルカバー、ソフトマットフィニッシュ短繊維、シート用に向いています。ノット&スプライスが簡単にできます。乾いていても、濡れていてもシートハンドリングが確実に行えます。

販売単位：1M 単位の切り売り

1 巻長さ=200m



白

No.	サイズ	破断強度	税込価格/M (税抜価格/M)
110960 ☆	8mm	1120kg	¥792 (¥720)
110970 ☆	10mm	1980kg	¥1,320 (¥1,200)
110980 ☆	12mm	2810kg	¥1,760 (¥1,600)

色

カラー番号：1赤、2青

No. 末尾の X を上記カラー番号に置き換えてご注文ください。



No.	サイズ	破断強度	税込価格/M (税抜価格/M)
11096X	8mm	1120kg	¥869 (¥790)
11097X	10mm	1980kg	¥1,430 (¥1,300)
11098X	12mm	2810kg	¥1,870 (¥1,700)

## プレストレッチ八打ちロープ

ツイストされたポリエステルコアと、8 打ちのポリエステルカバー（長繊維）、マルチに使用でき、クリートに確実固定できます。

ポリエステル  
白色のみ



No.	サイズ	破断強度	税込価格/M (税抜価格/M)
110910 ☆	4mm	428kg	¥308 (¥280)
110911 ☆	5mm	617kg	¥396 (¥360)
110912 ☆	6mm	891kg	¥473 (¥430)

## マーロートワイン

### #4 0.8mm×41M 巻き

マーローのワックス・ポリエステル・ホイップトワインは、最高のホイップトワインとして広く認められています。セール補修、ロープの端末処理に最適です。



No.	色	税込価格 (税抜価格)
316055 ☆	白	¥1,760 (¥1,600)
316056 ☆	青	¥1,980 (¥1,800)
316057 ☆	赤	¥1,980 (¥1,800)
316058 ☆	黄	¥1,980 (¥1,800)
316048 ☆	緑	¥1,980 (¥1,800)
316049 ☆	黒	¥1,980 (¥1,800)

# セイルボート

## アイターミナル

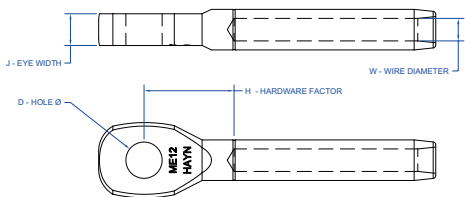

No.	Mfg.No.	ワイヤーサイズ	アイサイズ	税込価格 (税抜価格)
111820	☆ ME3	2.5mm	6.35mm	¥3,300 (¥3,000)
111821	☆ MEM03	3mm	6.35mm	¥3,300 (¥3,000)
111822	☆ MEM04	4mm	7.94mm	¥3,960 (¥3,600)
111823	☆ MEM05	5mm	9.53mm	¥4,400 (¥4,000)
111824	☆ MEM06A	6mm	9.53mm	¥7,040 (¥6,400)
111825	☆ MEM06	6mm	12.70mm	¥7,040 (¥6,400)
111826	☆ MEM07	7mm	12.70mm	¥8,800 (¥8,000)
111827	☆ MEM08A	8mm	12.70mm	¥9,680 (¥8,800)
111828	☆ MEM10	10mm	15.88mm	¥13,090 (¥11,900)

## トグルフォーク ターミナル

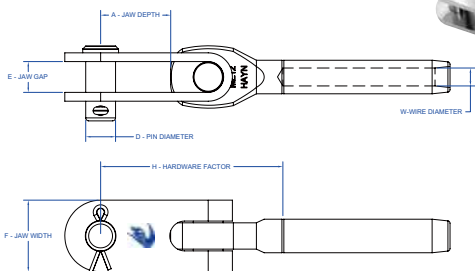

No.	Mfg.No.	ワイヤーサイズ	ピンサイズ	税込価格 (税抜価格)
111891	☆ 14RTM03	3mm	6.35mm	¥4,840 (¥4,400)
111892	☆ 516RTM04	4mm	7.94mm	¥6,710 (¥6,100)
111893	☆ 38RTM05	5mm	9.53mm	¥7,810 (¥7,100)
111894	☆ 12RTM06	6mm	12.70mm	¥13,750 (¥12,500)
111895	☆ 12RTM07	7mm	12.70mm	¥16,720 (¥15,200)
111896	☆ 58RTM08	8mm	15.88mm	¥23,760 (¥21,600)
111897	☆ 58RTM10	10mm	15.88mm	¥27,610 (¥25,100)
111898	☆ 38RTM06	6mm	9.53mm	¥8,800 (¥8,000)
111899	☆ 12RTM08	8mm	12.70mm	¥18,370 (¥16,700)

## フォーク ターミナル

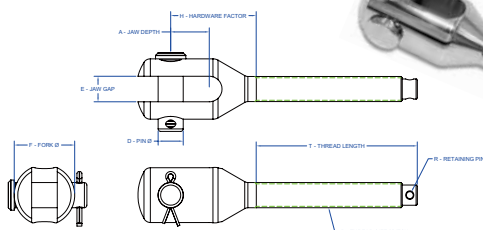

No.	Mfg.No.	ワイヤーサイズ	ピンサイズ	税込価格 (税抜価格)
111720	☆ SFM03	3mm	6.35mm	¥5,940 (¥5,400)
111721	☆ SFM04	4mm	7.94mm	¥7,810 (¥7,100)
111722	☆ SFM05	5mm	9.53mm	¥11,220 (¥10,200)
111723	☆ SFM06	6mm	11.11mm	¥16,500 (¥15,000)

## スエージスタッド ターミナル

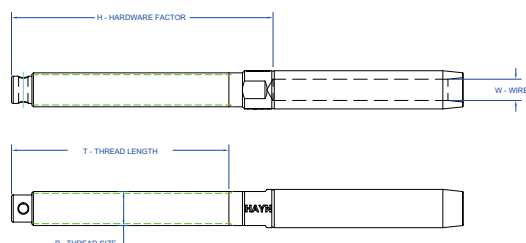

No.	Mfg.No.	ワイヤーサイズ	ネジ規格	税込価格 (税抜価格)
111781	☆ 14SEM03RH	3mm	1/4-28 RH	¥3,190 (¥2,900)
111782	☆ 516SEM04RH	4mm	5/16-24 RH	¥4,730 (¥4,300)
111783	☆ 38SEM05RH	5mm	3/8-24 RH	¥4,510 (¥4,100)
111784	☆ 716SEM06RH	6mm	7/16-20 RH	¥7,150 (¥6,500)
111787	☆ 38SEM06RH	6mm	3/8-24 RH	¥6,930 (¥6,300)
111785	☆ 12SEM07RH	7mm	1/2-20 RH	¥9,680 (¥8,800)
111786	☆ 58SEM08RH	8mm	5/8-18 RH	¥11,990 (¥10,900)
111765	☆ 14SEM04RH	4mm	1/4-28 RH	¥4,070 (¥3,700)
111766	☆ 516SEM05RH	5mm	5/16-24 RH	¥4,730 (¥4,300)

## シュラウド ターミナル

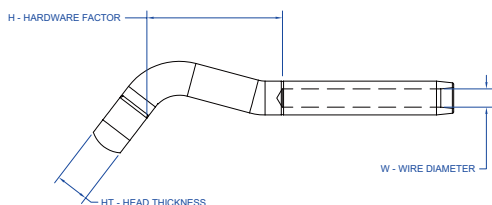
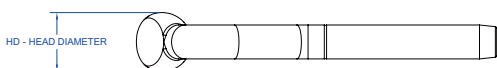

No.	Mfg.No.	ワイヤーサイズ	HEAD サイズ	税込価格 (税抜価格)
111831	☆ SHM03	3mm	11.94mm	¥7,150 (¥6,500)
111832	☆ SHM04	4mm	16.00mm	¥7,810 (¥7,100)
111833	☆ SHM05	5mm	18.80mm	¥8,910 (¥8,100)
111834	☆ SHM06	6mm	21.84mm	¥10,450 (¥9,500)

## ステムボール ターミナル

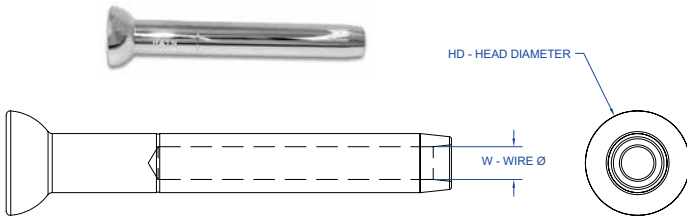

No.	Mfg.No.	ワイヤーサイズ	Head サイズ	税込価格 (税抜価格)
111861	☆ SBM03	3mm	12.6mm	¥3,080 (¥2,800)
111862	☆ SBM04	4mm	17.5mm	¥3,300 (¥3,000)
111863	☆ SBM05	5mm	17.5mm	¥4,730 (¥4,300)
111864	☆ SBM06	6mm	20.6mm	¥6,710 (¥6,100)
111865	☆ SBM07	7mm	21.5mm	¥7,920 (¥7,200)
111866	☆ SBM08	8mm	27.5mm	¥11,110 (¥10,100)

## ステムボール カップ

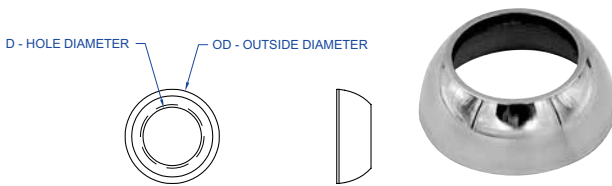

No.	Mfg.No.	外径サイズ	内径サイズ	税込価格 (税抜価格)
111869	☆ SBC18	26mm	8.6mm	¥3,300 (¥3,000)
111870	☆ SBC532	26mm	8.95mm	¥3,300 (¥3,000)
111871	☆ SBC316	26mm	11mm	¥3,300 (¥3,000)
111872	☆ SBC732	26mm	13.2mm	¥3,300 (¥3,000)
111873	☆ SBC932	26mm	16.26mm	¥3,300 (¥3,000)

## シュラウド ターミナルバックプレート

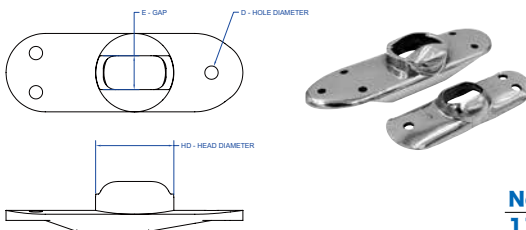

取付リベットサイズ: 6.4mm

No.	Mfg.No.	ターミナル ワイヤーサイズ	外径サイズ	ギャップサイズ	税込価格 (税抜価格)
111842	☆ SHBPCM07 (プレス成形)	7mm	41.28mm	17.5mm	¥8,030 (¥7,300)
111843	☆ SHBPCM08 (鋳造成形)	8mm	41.28mm	17.5mm	¥21,670 (¥19,700)

## ラバープラグ for シュラウド ターミナルバックプレート

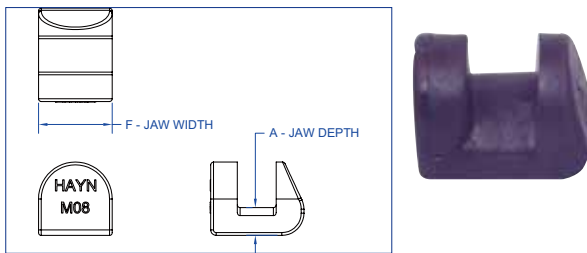

No.	Mfg.No.	ターミナル ワイヤーサイズ	F.幅サイズ	税込価格 (税抜価格)
111851	☆ SHRPCM06	6mm	13.5mm	¥2,090 (¥1,900)
111852	☆ SHRPCM07	7mm	20.6mm	¥2,200 (¥2,000)
111853	☆ SHRPCM10	10mm	20.6mm	¥3,080 (¥2,800)

## Hi-MOD スエージレス ターミナル

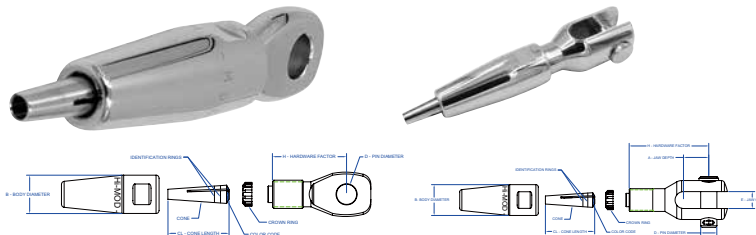

1×19 ワイヤー用アイターミナル

フォークターミナルについてはお問い合わせください。

No.	Mfg.No.	ワイヤー サイズ	アイ サイズ	税込価格 (税抜価格)
112202	☆ 516CTEM4	4mm	8mm	¥19,250 (¥17,500)
112203	☆ 38CTEM05-D	5mm	9.5mm	¥22,880 (¥20,800)
112204	☆ 12CTEM06-D	6mm	12.7mm	¥29,590 (¥26,900)

## クレビスピン



No.	径 D × 有効長 L	税込価格 (税抜価格)
112091	☆ 6mm × 12.7mm	¥550 (¥500)
112094	☆ 8mm × 15.2mm	¥693 (¥630)
112095	☆ 10mm × 18.2mm	¥825 (¥750)
112096	☆ 12mm × 21.8mm	¥968 (¥880)



## トグルスエージ ターンバックル

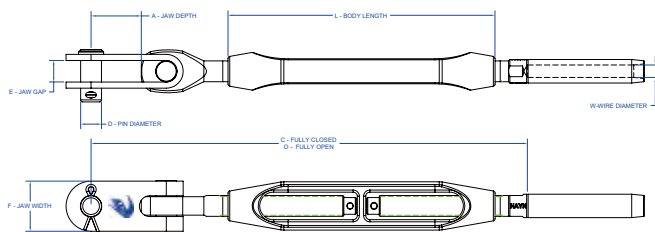

No.	Mfg.No.	ワイヤーサイズ	ピンサイズ	税込価格 (税抜価格)
111811	☆ 14ETFBM03	3mm	6.35mm	¥13,750 (¥12,500)
111682	☆ 14ETFBM04	4mm	6.35mm	¥13,750 (¥12,500)
111812	☆ 516ETFBM04	4mm	7.94mm	¥16,610 (¥15,100)
111913	☆ 516ETFBM05	5mm	7.94mm	¥16,720 (¥15,200)
111813	☆ 38ETFBM05	5mm	9.52mm	¥23,540 (¥21,400)
111814	☆ 716ETFBM06	6mm	11.11mm	¥23,980 (¥21,800)
111914	☆ 12ETFBM06	6mm	12.70mm	¥34,980 (¥31,800)
111815	☆ 12ETFBM07	7mm	12.70mm	¥40,810 (¥37,100)
111816	☆ 58ETFBM08	8mm	15.88mm	¥55,990 (¥50,900)
111817	☆ 58ETFBM10	10mm	15.88mm	¥60,280 (¥54,800)

No.	Mfg.No.	W-Wire	ネジサイズ	D-Pin	O-Open	C-Closed	L-Body	A-Jaw	E-Jaw	F-Jaw	Weight
			UNF	mm	mm	mm	mm	Depth	Gap	Width	g
111811	14ETFBM03	3mm	1/4"-28	6.35	246.06	169.86	114.30	14.29	6.35	15.88	250
111682	14ETFBM04	4mm	1/4"-28	6.35	240.03	171.45	114.30	14.29	6.35	15.88	270
111812	516ETFBM04	4mm	5/16"-24	7.94	265.43	190.50	127.00	15.88	7.94	19.05	430
111913	516ETFBM05	5mm	5/16"-24	7.94	274.64	192.09	127.00	15.88	7.94	19.05	450
111813	38ETFBM05	5mm	3/8"-24	9.52	309.56	220.66	139.70	19.05	9.52	22.23	670
111814	716ETFBM06	6mm	7/16"-20	11.11	371.48	269.88	165.10	28.58	12.70	29.37	1,540
111914	12ETFBM06	6mm	1/2"-20	12.70	371.48	269.88	165.10	28.58	12.70	29.37	1,540
111815	12ETFBM07	7mm	1/2"-20	12.70	371.48	269.88	165.10	28.58	12.70	29.37	1,590
111816	58ETFBM08	8mm	5/8"-18	15.90	458.79	331.79	203.20	38.10	15.88	38.10	2,710
111817	58ETFBM10	10mm	5/8"-18	15.90	458.79	331.79	203.20	38.10	15.88	38.10	2,780

## トグルフォーク ターンバックル

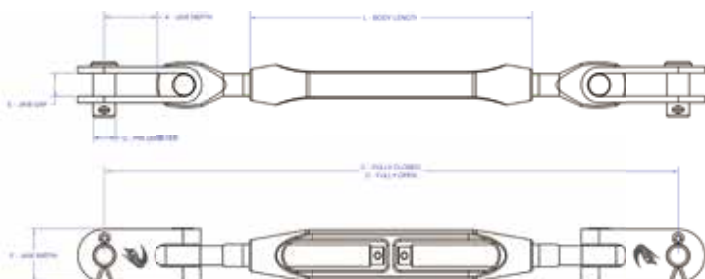

No.	Mfg.No.	ワイヤーサイズ	ネジサイズ	税込価格 (税抜価格)
111791	☆ 14ETFBJ	3mm	1/4"-28	¥17,380 (¥15,800)
111792	☆ 516ETFBJ	4mm	5/16"-24	¥22,220 (¥20,200)
111793	☆ 38ETFBJ	5mm	3/8"-24	¥26,400 (¥24,000)
111794	☆ 716ETFBJ	6mm	7/16"-20	¥40,810 (¥37,100)
111795	☆ 12ETFBJ	7, 8mm	1/2"-20	¥55,660 (¥50,600)
111796	☆ 58ETFBJ	10mm	5/8"-18	¥67,980 (¥61,800)
111797	☆ 34ETFBJ	12mm	3/4"-16	¥119,790 (¥108,900)

No.	Mfg.No.	ワイヤーサイズ	ネジサイズ	D-Pin	O-Open	C-Closed	L-Body	A-Jaw	E-Jaw	F-Jaw	重量
			UNF	mm	mm	mm	mm	Depth (mm)	Gap (mm)	幅 (mm)	g
111791	14ETFBJ	(3) 2.5mm - 4mm	1/4"-28	6.35	269.88	193.68	114.30	14.29	6.35	15.88	145
111792	516ETFBJ	(4) 4mm - 5mm	5/16"-24	7.94	300.04	217.49	127.00	15.88	7.94	19.05	236
111793	38ETFBJ	(5) 5mm - 6mm	3/8"-24	9.52	342.90	254.00	139.70	19.05	9.52	22.23	372
111794	716ETFBJ	(6) 5.5mm - 7mm	7/16"-20	11.11	381.00	292.10	149.23	31.75	11.11	26.99	567
111795	12ETFBJ	(7) 6mm - 8mm	1/2"-20	12.70	431.80	330.20	165.10	28.58	12.70	29.37	853
111796	58ETFBJ	(8) 8mm - 10mm	5/8"-18	15.90	539.75	412.75	203.20	38.10	15.90	38.10	1,637

## ステムボール & スレッド

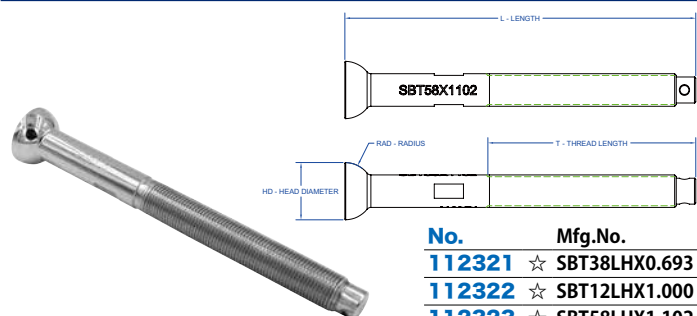

No.	Mfg.No.	HD	RAD	T	L	ネジ規格	税込価格 (税抜価格)
112321	☆ SBT38LHX0.693	17.6mm	11.1mm	73.0mm	104.8mm	3/8"-24 逆ネジ	¥7,700 (¥7,000)
112322	☆ SBT12LHX1.000	25.4mm	12.0mm	82.6mm	139.7mm	1/2"-20 逆ネジ	¥12,540 (¥11,400)
112323	☆ SBT58LHX1.102	28.0mm	14.0mm	101.6mm	171.5mm	5/8"-18 逆ネジ	¥14,740 (¥13,400)
112324	☆ SBT34LHX1.102	28.0mm	14.0mm	127.0mm	206.4mm	3/4"-16 逆ネジ	¥35,090 (¥31,900)

# セイルポート



## スレッド & アイ

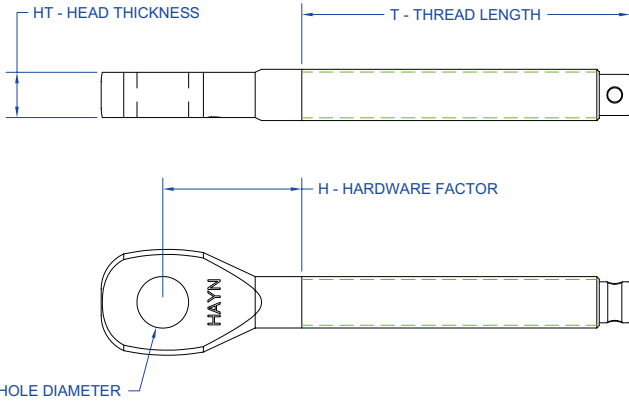

No.	Mfg.No.	ネジ規格	アイサイズ	税込価格 (税抜価格)
111971	☆ 14ERLH	1/4-28 LH 逆ネジ	6.4mm	¥3,850 (¥3,500)
111972	☆ 516ERLH	5/16-24 LH 逆ネジ	7.86mm	¥3,960 (¥3,600)
111973	☆ 38ERLH	3/8-24 LH 逆ネジ	9.44mm	¥5,170 (¥4,700)
111974	☆ 12ERLH	1/2-20 LH 逆ネジ	12.10mm	¥8,360 (¥7,600)
111975	☆ 58ERLH	5/8-18 LH 逆ネジ	15.77mm	¥14,410 (¥13,100)
111981	☆ 14ERRH	1/4-28 RH 正ネジ	6.4mm	¥3,850 (¥3,500)
111982	☆ 516ERRH	5/16-24 RH 正ネジ	7.86mm	¥3,960 (¥3,600)
111983	☆ 38ERRH	3/8-24 RH 正ネジ	9.44mm	¥5,170 (¥4,700)
111984	☆ 12ERRH	1/2-20 RH 正ネジ	12.13mm	¥8,360 (¥7,600)
111985	☆ 58ERRH	5/8-18 RH 正ネジ	15.77mm	¥14,410 (¥13,100)

※ ネジ規格 LH は逆ネジ, RH は正ネジです。

## トグルフォーク&スレッド

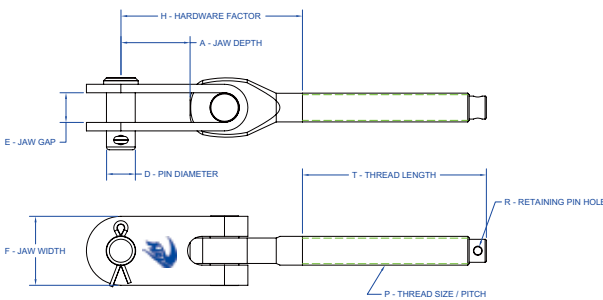

No.	Mfg.No.	ネジ規格	ピンサイズ	税込価格 (税抜価格)
112331	☆ 14ETJLH	1/4"-28 LH 逆ネジ	6.4mm	¥6,050 (¥5,500)
112332	☆ 516ETJLH	5/16"-24 LH 逆ネジ	7.9mm	¥7,150 (¥6,500)
112333	☆ 38ETJLH	3/8"-24 LH 逆ネジ	9.5mm	¥8,910 (¥8,100)
112334	☆ 716ETJLH	7/16"-20 LH 逆ネジ	11.1mm	¥16,610 (¥15,100)
112335	☆ 12ETJLH	1/2"-20 LH 逆ネジ	12.7mm	¥16,610 (¥15,100)
112336	☆ 58ETJLH	5/8"-18 LH 逆ネジ	15.9mm	¥28,490 (¥25,900)

## フォーク&スレッド

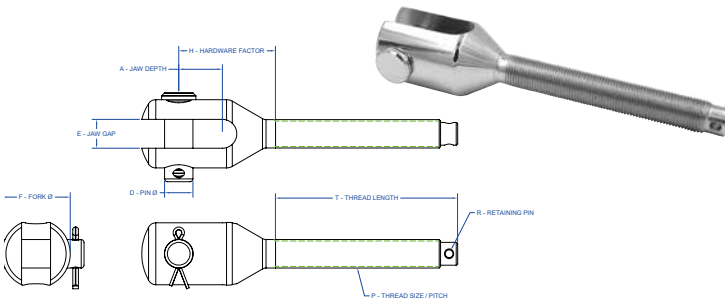

No.	Mfg.No.	ネジ規格	ピンサイズ	税込価格 (税抜価格)
111991	☆ TF14RH	1/4-28 RH 正ネジ	6.4mm	¥6,050 (¥5,500)
111992	☆ TF516RH	5/16-24 RH 正ネジ	7.86mm	¥7,920 (¥7,200)
111993	☆ TF38RH	3/8-24 RH 正ネジ	9.44mm	¥11,660 (¥10,600)
111994	☆ TF12RH	1/2-20 RH 正ネジ	12.16mm	¥22,660 (¥20,600)
111995	☆ TF58RH	5/8-18 RH 正ネジ	15.77mm	¥38,390 (¥34,900)

## トグル EYE JAW TOGGLES

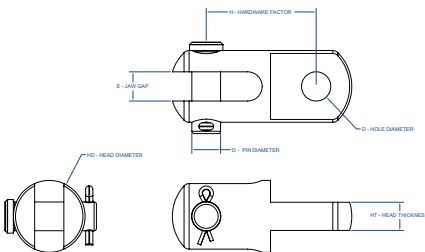

No.	Mfg.No.	ピンサイズ & フォーク幅	有効長	フォーク奥行	税込価格 (税抜価格)
112301	☆ TOG03	6.35mm	26.9mm	13mm	¥6,710 (¥6,100)
112302	☆ TOG04	7.92mm	33.3mm	16mm	¥8,910 (¥8,100)
112303	☆ TOG05	9.52mm	39.5mm	19mm	¥11,550 (¥10,500)
112304	☆ TOG06	11.11mm	47.5mm	22mm	¥15,620 (¥14,200)
112305	☆ TOG07	12.7mm	50.8mm	25mm	¥21,670 (¥19,700)
112306	☆ TOG08	14.29mm	55.5mm	32mm	¥39,490 (¥35,900)
112307	☆ TOG10	15.87mm	68.2mm	45mm	¥51,810 (¥47,100)

## トグル(ストラップスタイル)

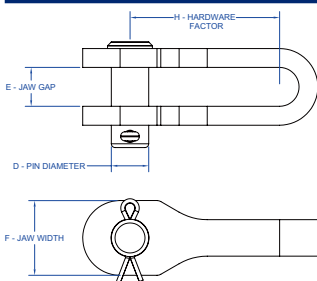

No.	Mfg.No.	D-Pin Ø	E-Jaw Gap	F-Jaw Width	有効長	税込価格 (税抜価格)
112291	☆ EJT38	9.52mm	9.52mm	19.1mm	46.0mm	¥16,060 (¥14,600)
112292	☆ EJT716	11.11mm	11.11mm	25.4mm	50.8mm	¥17,380 (¥15,800)
112293	☆ EJT12	12.7mm	12.7mm	25.4mm	55.6mm	¥23,540 (¥21,400)

セイルポート

航海計器

電装品

内装品・配管

外装品・金具

係留用品

エンジン関連

セイルポート

アクセサリ・釣具

安全備品

塗料・メンテナンス

# セイルボート

## リギンアジャスター LONG

ネジ規格: 1/4-28 RH

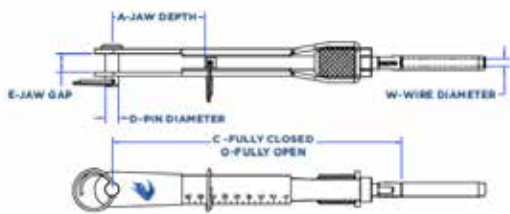

No.	Mfg.No.	ワイヤーサイズ	ピンサイズ	長さ (C&O)	税込価格 (税抜価格)
112311	☆ 14SALLM03	3mm	6.35mm	(133-187mm)	¥10,010 (¥9,100)
112312	☆ 14SALLM04	4mm	6.35mm	(133-187mm)	¥11,110 (¥10,100)
112313	☆ 14SALLM05	5mm	6.35mm	(133-187mm)	¥11,110 (¥10,100)



## ライフラインアジャスター (ショートタイプ)

No.	Mfg.No.	ワイヤーサイズ	ピンサイズ	長さ (C&O)	税込価格 (税抜価格)
112315	☆ 14AR332	2.5mm	6.35mm	(95-120mm)	¥11,110 (¥10,100)
112316	☆ 14AR18	3mm	6.35mm	(95-120mm)	¥11,110 (¥10,100)

## ライフライン用スエージスタッド

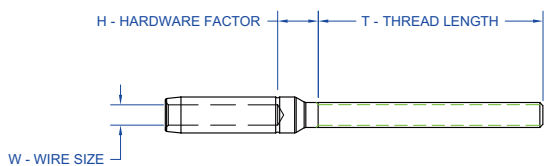

No.	Mfg.No.	ワイヤーサイズ	ネジサイズ	ネジ長さ (T)	有効長 (H)	税込価格 (税抜価格)
111672	☆ 6MLL18LH	3mm	6mm 逆ネジ	57mm	6.4mm	¥3,850 (¥3,500)
111673	☆ 6MLL18RH	3mm	6mm 正ネジ	57mm	6.4mm	¥3,850 (¥3,500)
111674	☆ 6MLL532LH	4mm	6mm 逆ネジ	57mm	9.5mm	¥4,730 (¥4,300)
111675	☆ 6MLL532RH	4mm	6mm 正ネジ	57mm	9.5mm	¥4,730 (¥4,300)
111676	☆ 6MLL316LH	5mm	6mm 逆ネジ	57mm	11.1mm	¥4,730 (¥4,300)
111677	☆ 6MLL316RH	5mm	6mm 正ネジ	57mm	11.1mm	¥4,730 (¥4,300)
111772	☆ 8MLL532RH	4mm	8mm 正ネジ	60mm	14.3mm	¥4,730 (¥4,300)
111773	☆ 8MLL316RH	5mm	8mm 正ネジ	60mm	12.7mm	¥4,730 (¥4,300)
111774	☆ 8MLL14RH	6mm	8mm 正ネジ	60mm	11.1mm	¥7,920 (¥7,200)



No.	Mfg.No.	ワイヤーサイズ	ネジ規格	ネジ長さ (T)	有効長 (H)	摘要	税込価格 (税抜価格)
111691	☆ 14LLEM03RH	3mm	1/4-28(正ネジ)	11mm	8mm	Gate Eye	¥2,970 (¥2,700)
111692	☆ 14LLEM03LH	3mm	1/4-28(逆ネジ)	11mm	8mm	Gate Eye	¥2,970 (¥2,700)
111693	☆ 14LLPM03RH	3mm	1/4-28(正ネジ)	38mm	8mm	ペリカンHook	¥2,750 (¥2,500)
111694	☆ 14LLPM04RH	4mm	1/4-28(正ネジ)	38mm	10mm	ペリカンHook	¥3,190 (¥2,900)
111775	☆ 516LLM04RH	4mm	5/16-24(正ネジ)	59mm	14mm	ペリカンHook	¥3,850 (¥3,500)
111695	☆ 516LLEM04RH	4mm	5/16-24(正ネジ)	11mm	14mm	Gate Eye	¥3,080 (¥2,800)
111696	☆ 516LLEM04LH	4mm	5/16-24(逆ネジ)	11mm	14mm	Gate Eye	¥3,080 (¥2,800)
111697	☆ 516LLEM05LH	5mm	5/16-24(逆ネジ)	11mm	14mm	Gate Eye	¥3,190 (¥2,900)

## ペリカンフックボディー

LIFELINE PELICAN HOOK BODIES



全長: 4 インチ  
ネジ規格: 5/16-24 RH (正ネジ)

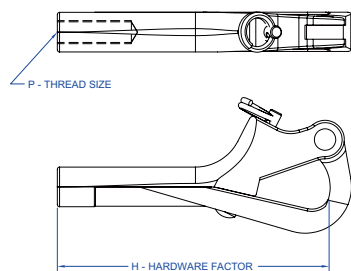

No.	Mfg.No.	有効長	税込価格 (税抜価格)
111758	☆ FPHBRH	92mm	¥10,450 (¥9,500)

※ ペリカンフック用スタッドターミナル 4mm ワイヤーサイズは上段の No.111775 Mfg.No.516LLM04RH となります。

## ライフライン端末用スエージターミナル

LIFELINE TERMINATION STUDS

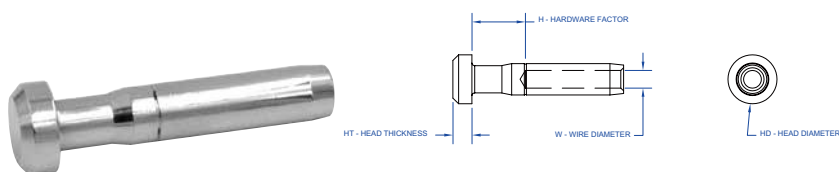

No.	Mfg.No.	ワイヤーサイズ	Head 直径	HT	H	税込価格 (税抜価格)
111751	☆ TSLLM04	4mm	14.3mm	5.6mm	15.9mm	¥4,070 (¥3,700)
111752	☆ TSLLM05	5mm	14.3mm	5.6mm	15.9mm	¥4,070 (¥3,700)

1/4 インチおよび 6mm ライフラインターミナルは、7/32 インチ (5.5mm) のスウェージダイスを使用します。

## インターロッキングアイ

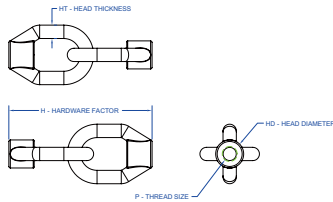

Lifeline  
インターロッキングアイ Thread

No.	Mfg.No.	ネジ規格	全長	税込価格 (税抜価格)
112015	☆ 14ELLI	1/4-28 LH	73mm	¥9,680 (¥8,800)
112016	☆ 516ELLI	5/16-24 LH	76mm	¥9,680 (¥8,800)
112017	☆ 38ELLI	3/8-24 LH	76mm	¥9,680 (¥8,800)

## ゲートアイ

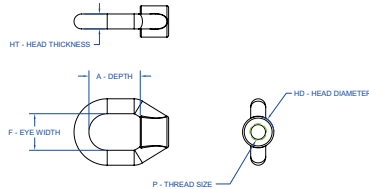

Lifeline  
ゲートアイ Thread

No.	Mfg.No.	ネジ規格	A × F	税込価格 (税抜価格)
112011	☆ 14ELLS	1/4-28 LH	24.6 × 17.5mm	¥4,620 (¥4,200)
112012	☆ 516ELLS	5/16-24 LH	24.6 × 17.5mm	¥4,620 (¥4,200)
112013	☆ 38ELLS	3/8-24 LH	24.6 × 17.5mm	¥4,620 (¥4,200)

## トグルフォークターミナル(ライフライン用)

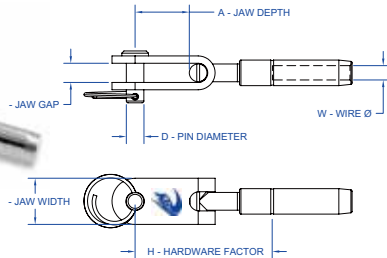

Lifeline  
トグルフォークターミナル

No.	Mfg.No.	ワイヤーサイズ	有効長 H	税込価格 (税抜価格)
112001	☆ 14TJLLM04	4mm × 1/4" Pin	56.3mm	¥5,170 (¥4,700)
112002	☆ 14TJLLM05	5mm × 1/4" Pin	49.2mm	¥5,170 (¥4,700)

## シングルゲートアイ&スエージ(ライフライン用)

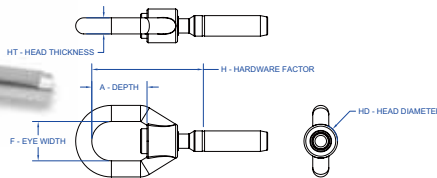

LIFELINE SINGLE GATE EYES (SWIVEL TYPE)

アイ部分とスエージ部分がスイブルします。

No.	Mfg.No.	ワイヤーサイズ	有効長 H	税込価格 (税抜価格)
112021	☆ SWELLSM04	4mm × Swivel	47.6mm	¥6,270 (¥5,700)
112022	☆ SWELLSM05	5mm × Swivel	49.2mm	¥6,270 (¥5,700)

## インターロッキングゲートアイ&スエージ(ライフライン用)

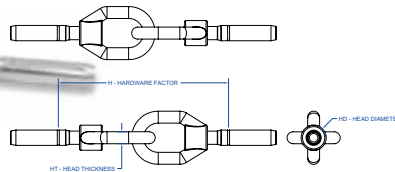

LIFELINE INTERLOCKING GATE EYES (SWIVEL TYPE)

アイ部分とスエージ部分がスイブルします。

No.	Mfg.No.	ワイヤーサイズ	有効長 H	税込価格 (税抜価格)
112025	☆ SWELLM04	4mm × Swivel	100mm	¥11,990 (¥10,900)
112026	☆ SWELLM05	5mm × Swivel	100mm	¥11,990 (¥10,900)

## シングルゲートアイ&スエージ(ライフライン用)

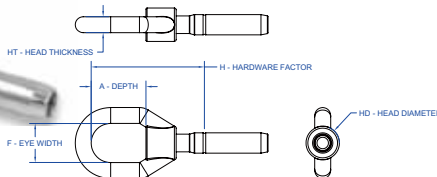

LIFELINE SINGLE GATE EYES (THREADED TYPE)

アイ部分とスエージ部分の接続はネジです。

No.	Mfg.No.	ワイヤーサイズ	有効長 H	税込価格 (税抜価格)
112023	☆ 516ELLSM04	4mm × Threaded	49.2mm	¥7,040 (¥6,400)
112024	☆ 516ELLSM05	5mm × Threaded	50.8mm	¥7,040 (¥6,400)

## インターロッキングゲートアイ&スエージ(ライフライン用)

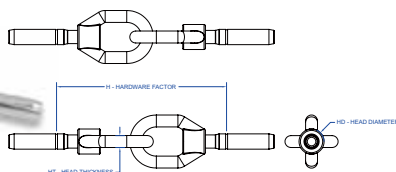

LIFELINE INTERLOCKING GATE EYES (THREADED TYPE)

アイ部分とスエージ部分の接続はネジです。

No.	Mfg.No.	ワイヤーサイズ	有効長 H	税込価格 (税抜価格)
112027	☆ 516ELLM04	4mm × Threaded	100mm	¥13,750 (¥12,500)
112028	☆ 516ELLM05	5mm × Threaded	102mm	¥13,750 (¥12,500)

## ロンスタン アイターミナル

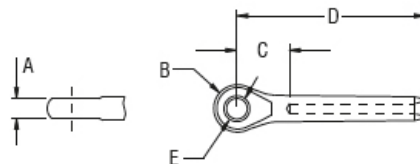

### Eye Swage Terminals - Metric Wire

No.	Mfg.No.	ワイヤー 径	A mm	B mm	C mm	D mm	E mm	重量 g	税込価格 (税抜価格)
704140	☆ RF1501M2.503	2.5mm	3.1	6.3	15.2	48	5.1	8	¥2,530 (¥2,300)
704141	☆ RF1501M0304	3mm	4.6	6.2	16.1	55.3	6.5	14	¥2,530 (¥2,300)
704142	☆ RF1501M0405	4mm	6.1	8.5	18.5	64	8.1	22	¥3,080 (¥2,800)
704143	☆ RF1501M0506	5mm	7.7	10	21.1	76.6	9.7	38	¥3,520 (¥3,200)
704144	☆ RF1501M0608	6mm	9.5	12.5	27.1	97.5	13	95	¥4,840 (¥4,400)
704145	☆ RF1501M0708	7mm	12.5	13.5	30.9	109.9	13	138	¥5,830 (¥5,300)
704146	☆ RF1501M0810	8mm	14	15.5	28	116.5	16.3	182	¥7,260 (¥6,600)
704147	☆ RF1501M1010	10mm	14	15.5	29	139.5	16.3	228	¥7,260 (¥6,600)

## ロンスタントグルフォークターミナル

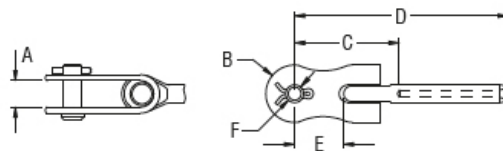

### Toggle Swage Terminals - Metric Wire

No.	Mfg.No.	ワイヤー 径	A mm	B mm	C mm	D mm	E mm	F mm	重量 g	税込価格 (税抜価格)
704161	☆ RF1507M0304	3mm	7.8	9.1	37.9	77	16.8	6.2	44	¥4,290 (¥3,900)
704162	☆ RF1507M0405	4mm	9.4	11.2	48.1	93.6	20.7	7.9	74	¥5,500 (¥5,000)
704163	☆ RF1507M0506	5mm	10	14.4	49.4	104.9	23	9.4	130	¥6,380 (¥5,800)
704164	☆ RF1507M0608	6mm	13.9	17.5	70.9	141.3	29.4	12.4	285	¥9,680 (¥8,800)
704165	☆ RF1507M0708	7mm	13.9	17.5	73.2	151.9	29.4	12.4	332	¥10,340 (¥9,400)
704166	☆ RF1507M0808	8mm	13.9	17.5	72.1	160.6	29.4	12.4	365	¥10,450 (¥9,500)

## ロンスタン スエーじターミナル

セイルポートにおいて世界中で使用されるターンバックルの標準ネジは UNF ユニファイネジ細目です。ロンスタンオープンボディーターンバックも UNF ネジを採用しています。

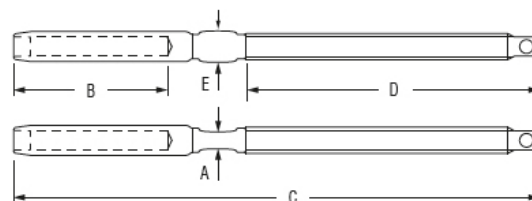

### Threaded Swage Terminals - Metric Wire

No.	Mfg.No.	ネジ規格 UNF	ワイヤー 径	A mm	B mm	C mm	D mm	E mm	B.L. kg	重量 g	税込価格 (税抜価格)
704121	☆ RF1519M0304	1/4"	3mm	4.9	39.2	109	56	6.4	1630	21	¥4,180 (¥3,800)
704122	☆ RF1519M0405	5/16"	4mm	6	45.5	124	60	7.6	2250	40	¥4,290 (¥3,900)
704123	☆ RF1519M0506	3/8"	5mm	7.5	55.5	143.5	70	9.2	3350	60	¥5,940 (¥5,400)
704124	☆ RF1519M0608	1/2"	6mm	10.5	70.4	177	80	12.6	5430	141	¥6,600 (¥6,000)
704125	☆ RF1519M0708	1/2"	7mm	12.2	79	193	80	14.3	5430	172	¥6,600 (¥6,000)
704126	☆ RF1519M0810	5/8"	8mm	14	88.5	219	98	16.2	8700	290	¥8,800 (¥8,000)

## SPINLOCK ワイヤータンションゲージ

ワイヤーと繊維ロープの両方テンションの計測が可能です。



**特徴**  
計測サイズ: 直径 2 ~ 5 ミリメートル  
テンションを直読できるスケール  
ファイバーグラス板スプリング  
接触位置はステンレス  
コンパクトで軽量で、耐久性があります。  
簡単に片手で操作できます。  
キャリーバッグが付属します。

### Spinlock Rig-Sense(Rig センスアプリケーション)

ロギングリグの設定のためのシンプルなモバイルアプリケーションです。  
Android と iOS のデバイスで利用可能です。  
iOS は、App Store でアップルの iOS リグセンスアプリをダウンロードしてください。  
Android は、Google Play からリグセンスアプリをダウンロードしてください。

No.	Mfg.No.	計測サイズ	税込価格 (税抜価格)
314385 ☆	RGS/0205	2-5mm wire/cable	¥32,780 (¥29,800)
314386 ☆	RGS/0508	5-8mm wire/cable	¥58,850 (¥53,500)

## ペリカンフック

Wichard ペリカンフックライフラインゲート用フックとして多用されています。  
ネジサイズ (8mm x1.25)



サイズ : 全長 (L)100mm × アイサイズ (A)16mm × ネジ部長さ (B)48mm

No.	Mfg.No.	税込価格 (税抜価格)
322290 ☆	1281	¥17,160 (¥15,600)

## ライフライン ペリカンフック Body

ステンレス製  
ネジは正ネジ (RH) です。



No.	本体長さ	ネジ規格	税込価格 (税抜価格)
355001 ☆	4" (100mm)	5/16" (UNF)	¥4,620 (¥4,200)
355002 ☆	3" (75mm)	1/4" (UNF)	¥3,960 (¥3,600)
355003 ☆	4" (100mm)	M8 (ISO)	¥4,620 (¥4,200)
355004 ☆	3" (75mm)	M6 (ISO)	¥3,960 (¥3,600)

## ワイヤータンションゲージ

ワイヤーの張力を計ります。左右のステータンションバランスは重要です。  
風速8Mの時マスト後面からグルーブを見上げマストがサイド方向にまっすぐであるか確認しましょう。クルージングボートのワイヤー張力の目安はワイヤー破断強度の約 15%です。M タイプゲージ (kg 表示) です。

**Pro 用  
精密計測**

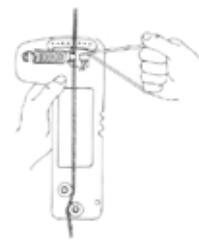

No.	Mfg.No.	ワイヤーサイズ	税込価格 (税抜価格)
315126 ☆	PT-1M	2.5~4mm	¥29,480 (¥26,800)
315128 ☆	PT-2M	5~7mm	¥31,020 (¥28,200)
315129 ☆	PT-3M	8~10mm	¥66,880 (¥60,800)

## ロッドステー用テンションゲージ

M タイプゲージ (Kg 表示) です。



No.	Mfg.No.	ロッドサイズ	税込価格 (税抜価格)
315124 ☆	RT-10M	4.5/5.0/5.7/6.3mm用	¥126,390 (¥114,900)
315125 ☆	RT-11M	7.1/8.4/9.5mm用	¥126,390 (¥114,900)

## 自動ロック・ライフラインフック

黒色プラスチック部分をスライドさせてシャフト部を開き、アイなどに掛けます。離すと自動でシャフトが伸びて開いていたアイ部分を閉じます。  
開口部サイズ 10mm、全長 89mm  
本体に接続するためのネジサイズは 6mm と 8mm があります。

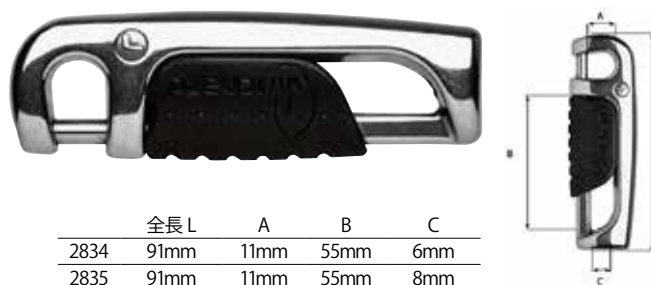

	全長 L	A	B	C
2834	91mm	11mm	55mm	6mm
2835	91mm	11mm	55mm	8mm

No.	Mfg.No.	取付ネジサイズ	税込価格 (税抜価格)
322293 ☆	2834	6mm	¥7,370 (¥6,700)
322294 ☆	2835	8mm	¥7,370 (¥6,700)

セイルボート

航海計器

電装品

内装品・配管

外装品・金具

係留用品

エンジン関連

セイルボート

アクセサリ・釣具

安全備品

塗料・メンテナンス

カーボンマストお問い合わせください。

### マスト

Performance  
Ocean /Multihull  
Catamaran  
Stoway Mast  
Furling Mast

### ブーム

Automatic Reefing  
Boom Vang

### ハードウェア

Lead Block  
Halyard Stopper  
Tow Rail  
Snap Shackle  
J Lock  
Press Lock

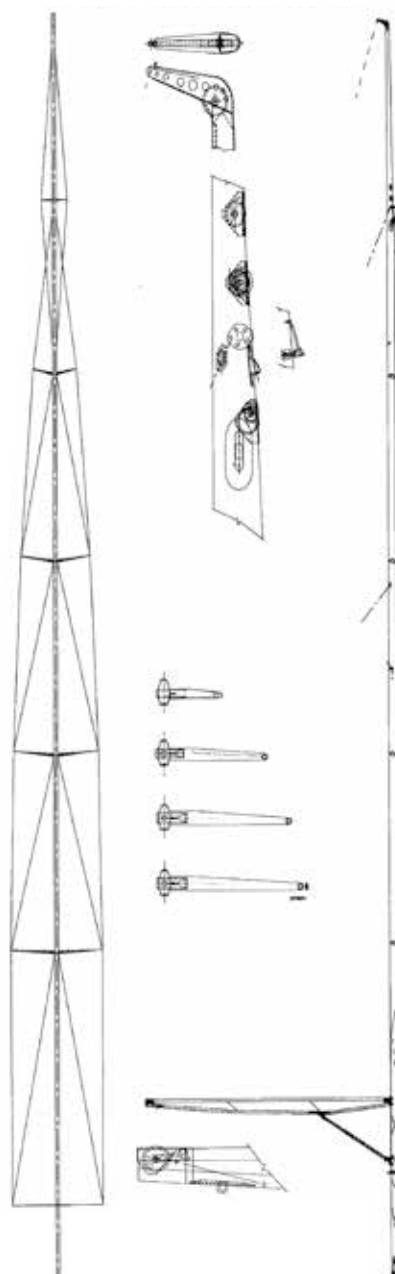
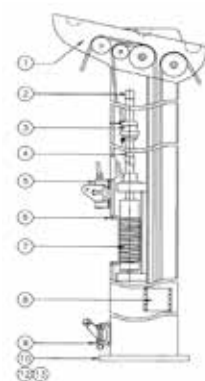

### ロンスタン ハリヤードイグジット

マストやブームに取付けるハリヤード取り出し口のガイド  
ロープの動作がスムーズで摩耗を防止します。  
SUS316



サイズ	Max Rope	W × L
S	10mm	21 × 159mm
M	12mm	26 × 203mm
L	17mm	28 × 210mm

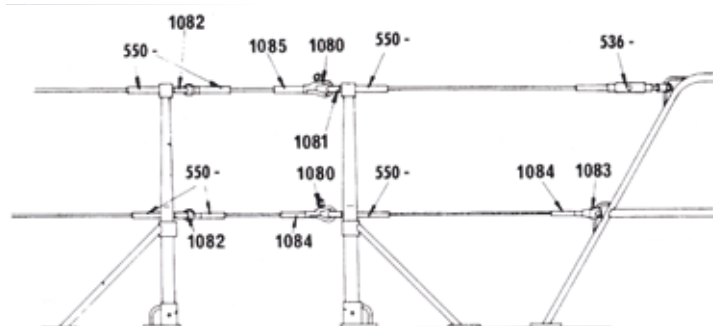

No.	Mfg.No.	サイズ	税込価格 (税抜価格)
700640	☆ RF6031	S	¥4,840 (¥4,400)
700641	☆ RF6032	M	¥5,060 (¥4,600)
700642	☆ RF6033	L	¥5,940 (¥5,400)

## スパークラフト バウスピリットキット

プロフェール NEX フライングファーラーを使用する場合にタック位置を前方に伸ばして有効なセイルエリアを確保できます。



Mfg.No.	パイプ径	全長	セイルエリア	
			非対称スピン	ジェネカー
5483.070.1600	70mm	1600m	60m <sup>2</sup>	37m <sup>2</sup>
5483.080.1800	80mm	1800mm	82m <sup>2</sup>	52m <sup>2</sup>
5483.090.1900	90mm	1900mm	102m <sup>2</sup>	65m <sup>2</sup>
5483.100.2000	100mm	2000mm	130/150m <sup>2</sup>	105m <sup>2</sup>

No.	パイプ径	全長	ボートサイズ	税込価格 (税抜価格)
304071 ☆	70mm	1600mm	23 to 36 feet	¥184,800 (¥168,000)
304072 ☆	80mm	1800mm	36 to 40 feet	¥213,730 (¥194,300)
304073 ☆	90mm	1900mm	40 to 47 feet	¥242,550 (¥220,500)
304074 ☆	100mm	2000mm	48 to 57 feet	¥288,750 (¥262,500)

## 伸縮式バウスピリット

未使用時、係留中は取り外しできます。使用するとき、船首から伸ばしてジェネカーやステーブルのタックをポール先端から伸ばしたロープに取ります。ロープは別売りとなります。(プロコ製)



No.	ボート LOA	パイプ径	長さ	税込価格 (税抜価格)
300861 ☆	23 ~ 27ft	55mm	2m	¥20,240 (¥18,400)
300862 ☆	27 ~ 31ft	65mm	2m	¥7,480 (¥6,800)
300863 ☆	31 ~ 34ft	75mm	2m	¥20,240 (¥18,400)





## Profurl ジブファーラー (クルージングモデル)

プロファールはクルージングとレース用ジブセイルファリングシステムを製造しています。クルージングボート用は、ボートサイズ 5 ~ 26メートルで、ラウンド形でシルバーアルマイトフォイルです。レースモデルは、ボートサイズ 6 ~ 20メートルで、流線型で黒色アルマイトフォイルです。既存のフォアステーを使用します。(ほとんどの場合)、C260モデルは、ハリヤードを内蔵するファリングシステムです。以下の取付部分についてはオプションがあります(標準型チェーンプレート・ロングチェーンプレート・ターンバックルシリンダー・アンダーデッキマウント)。メンテナンス不要のボールベアリング、異なる金属間の絶縁。PROFURLはフランス WICHARD 社のブランドです。



10 year world wide limited warranty for manual reefing.

10年間の製品保証  
正しく取り付けられ、正しくメンテナンスされていることが条件です。



ショートリンクプレート  
(標準付属品)

C260	C290	C320	C350	C420
ボート長: 5-8m	ボート長: 7-10m	ボート長: 9.5-12m	ボート長: 11.5-13.5m	ボート長: 13-15m
フォアステー: 5mm	フォアステー: 6.35mm	フォアステー: 7mm	フォアステー: 8mm	フォアステー: 10mm

クルージングモデル	C260	C290	C320	C350	C420
	Selfcontained halyard	Halyard swivel systems			
フォアステー (最大mm)	5	6.35	7	8	10
ロッドステー #	-	# 10	# 12	# 17	# 22
クレビスピン (mm)	-	8-10-12-14-16		10-12-14-16-19-22-25	
ファーラー標準長さ (m)	8.50	10	12	14	16
フォイル本長さ (m)	2				
1m当たりの重量 (Kg)	0.408	0.557	0.661	0.728	0.933
ドラム取り外し (Yes/No)	No	No	Yes		
フィーダー	No	No	Yes		
ダブルラフグループ	Yes	No	Yes		
ラフテープサイズ (mm)	6				
プリフィーダー	No	Option			
ロングチェーンプレート	No	Option			
ターンバックルシリンダー	No	Yes	Option		
ロック装置	No	Option: all models - Specific locking devices: C480, C520, C530			
製品保証期間	10年				

### クルージングモデル

No.	Mfg.No.	税込価格	(税抜価格)
322801	☆ C260-6.5m	¥112,420	(¥102,200)
322802	☆ C260-8.5m	¥124,630	(¥113,300)
322811	☆ C290-8.0m	¥316,800	(¥288,000)
322812	☆ C290-10.0m	¥347,930	(¥316,300)
322813	☆ C290-12.0m	¥380,490	(¥345,900)
322814	☆ C290-14.0m	¥411,510	(¥374,100)
322820	☆ C320-10.0m	¥433,180	(¥393,800)
322821	☆ C320-12.0m	¥468,380	(¥425,800)
322822	☆ C320-14.0m	¥503,580	(¥457,800)
322823	☆ C320-16.0m	¥540,210	(¥491,100)
322830	☆ C350-12.0m	¥521,180	(¥473,800)
322831	☆ C350-14.0m	¥573,980	(¥521,800)
322832	☆ C350-16.0m	¥628,100	(¥571,000)
322833	☆ C350-18.0m	¥679,580	(¥617,800)
322841	☆ C420-16.0m	¥802,780	(¥729,800)
322842	☆ C420-18.0m	¥869,000	(¥790,000)
322843	☆ C420-20.0m	¥934,010	(¥849,100)

※ワイヤーサイズ 11.1 & 12.7mm のサイズについては、お問い合わせください。

### ローラーファールサイズの選択

Model	フォアステー (最大)	ボート長 (LOA)										
		5-7m (16-23ft)	7-9m (23-30ft)	9.5m (32ft)	10m (33ft)	11m (36ft)	12m (40ft)	13m (43ft)	14m (46ft)	16m (53ft)	18m (60ft)	26m+ (80ft以上)
C260	5	■										
C290	6.35		■									
C320	7			■								
C350	8				■							
C420	10					■						
C430	12.7						■					
C480	14.3							■				
C520	16								■			
C530	19									■		
C700	25.4										■	On demand

## Profurl ジブファーラー (クルージングモデル)



10 year world wide limited warranty for manual reefing.

10年間の製品保証  
正しく取り付けられ、正しくメンテナンスされていることが条件です。

### ロングリンクプレート

No.	モデル	Pin ピッチ (a)	税込価格 (税抜価格)
322815 ☆	P250312	180mm	¥34,540 (¥31,400)
322825 ☆	P250313	340mm	¥34,540 (¥31,400)
322835 ☆	P253312	500mm	¥48,950 (¥44,500)

### ロングリンクプレートサイズ表

P250312	C290
P250313	C320/R250/R350
P253312	C350/C420/R420

### ロングリンクプレート

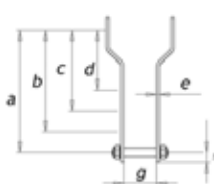

アンカーローラーなどがある場合に干渉を考慮してロングリンクを採用します。

### ターンバックルシリンダー

No.	モデル	税込価格 (税抜価格)
322826 ☆	C320	¥55,110 (¥50,100)
322836 ☆	C350	¥56,430 (¥51,300)
322846 ☆	C420	¥77,220 (¥70,200)

ターンバックルを使用しているフォアステーの場合に使用します。C290 モデルには付属しています。

### SS ロッキング&ピン

No.	モデル	税込価格 (税抜価格)
322851 ☆	C290 & C320	¥42,350 (¥38,500)
322852 ☆	C350 -C420-C430	¥50,050 (¥45,500)

よりデッキ近くにファーラー下部を近づけたい場合に使用します。

### リーフィングキット

No.	Mfg.No.	対応するモデル	税込価格 (税抜価格)
322854 ☆	P250901	C260 & C320	¥37,290 (¥33,900)
322855 ☆	P250902	C290 to C430	¥50,600 (¥46,000)
322856 ☆	P250903	C350 to C480	¥55,110 (¥50,100)
322857 ☆	P250904	C430 to C530	¥65,340 (¥59,400)

※キットの内容ロープとスタンションブロックです。

P250901:	6mm ロープ×20m、スタンションブロック自在(21120)×1、スタンションブロック(20120)×3
P250902:	8mm ロープ×25m、スタンションブロック自在(21120)×1、スタンションブロック(20120)×4
P250903:	10mm ロープ×25m、スタンションブロック自在(21120)×1、スタンションブロック(20120)×4
P250904:	10mm ロープ×30m、スタンションブロック自在(21120)×1、スタンションブロック(20120)×5



21120 自在



20120

C260 モデル

C350 モデル

### ローラーファールサイズの選択

- セーリングのスタイルにより、クルージングまたはレースモデルを選択します。レースモデルはレース時にドラムを外してセイル交換などが簡単に行える設計です。
- フォアステーの径を正確に計ります。サイズ選択表からファーラーのサイズを決定します。
- デッキ部の取付方法(金具)を選択します。アンカーローラーなどがある場合はロングリンクを選択します。

### クルージングモデルとレーシングモデルの違いは

レーシングモデルは、流線型のフォイル形状で、黒色アルマイト処理され、プリフィーダーが付属します。クルージングモデルは、円形のフォイル形状で、シルバーアルマイト処理されています。クルージングモデルのC320以上とレーシングモデルはドラムを取り外して Full 面積のジェノアを使用できます。

## Profurl ジブファーラー (レーシングモデル)



10 year world wide limited warranty for manual reefing.

10年間の製品保証

正しく取り付けられ、正しくメンテナンスされていることが条件です。



ハリヤードの巻き込みを防ぐ構造です。



開閉可能なプリフィーダーが付属しています。



シリアル番号を付けて管理されています。

Below Deck モデルは、ドラムがデッキ下に収納されています。お問い合わせください。

レーシングモデル	R250	R350	R420
	Halyard swivel systems		
フォアステー (最大mm)	6.35	8	10
ロッドステー #	# 10	# 17	# 22
クレビスピン (mm)	8-10-12-14-16		10 ~ 25
ファーラー標準長さ (m)	8	12	14
フォイラー本長さ(m)	2		
ドラム取り外し(Yes/No)	Yes		
フィーダー	Yes		
ダブルラフグループ	Yes		
ラフテーブサイズ (mm)	5		
プリフィーダー	Option		
ロングチェーンプレート	Option		
ターンバックルシリンダー	Option		
ロック装置	Option: all models		
製品保証期間	10年間 world wide warranty		

		ボート長 (LOA)							
Model	フォアステー (最大)	5-7m (16-23ft)	7-9m (23-30ft)	9.5m (32ft)	10m (33ft)	11m (36 f t)	12m (40ft)	13m (43ft)	14m (46ft)
R250	6.35								
R350	8								
R420	10								

### レーシングモデル

No.	Mfg.No.	税込価格	(税抜価格)
322861	☆ R250-8.0m	¥418,990	(¥380,900)
322862	☆ R250-10.0m	¥463,430	(¥421,300)
322863	☆ R250-12.0m	¥507,980	(¥461,800)
322871	☆ R350-12.0m	¥713,900	(¥649,000)
322872	☆ R350-14.0m	¥786,280	(¥714,800)
322873	☆ R350-16.0m	¥858,660	(¥780,600)
322881	☆ R420-14.0m	¥993,630	(¥903,300)
322882	☆ R420-16.0m	¥1,070,190	(¥972,900)
322883	☆ R420-18.0m	¥1,149,390	(¥1,044,900)

### ターンバックルシリンダー

No.	モデル	税込価格	(税抜価格)
322866	☆ R250	¥55,110	(¥50,100)
322876	☆ R350	¥55,110	(¥50,100)

### リーフィングキット

No.	Mfg.No.	対応するモデル	税込価格	(税抜価格)
322854	☆ P250901	R250 & R350	¥37,290	(¥33,900)
322855	☆ P250902	R350 to R430	¥50,600	(¥46,000)
322856	☆ P250903	R350 to R480	¥55,110	(¥50,100)

※ワイヤーサイズ 11.1&12.7mm のサイズについては、お問い合わせください。

## Profurl 電動ジブファーラー (NDE2)



- 広範囲のシステム
- 最小限の努力で大きな快適さ。
- 既存のフォアスターに簡単に設置できます。
- 最小限のモーター音
- 低消費電力
- 手動ファーラーを電動に変換できます。
- メンテナンスフリー
- 2年または3年の世界製品保証

Profurl の新しいNDE2 モーター付きファーラーは、セイルファーラーの30年以上の経験の成果です。

これらの新しいモデルは、ボートオーナーの航海の為に快適性、性能、信頼性を高めるように設計されています。

### NDE2 / NDH2 MOTORISED FURLERS

Comfort > Power > Reliability  
For boats from 9 to 22 m

The new NDE2 motorised furlers from Profurl are the highlight of more than 30 years of experience in motorised sail furlers. These new models have been designed to give you enhanced comfort, performance and reliability every time you sail.

	Multi-engine Technology			Mono-engine Technology			
	NDE2 C350	NDE2 C420	NDE2 C430	NDE2 C480	NDE2 C520	NDE2 C530	NDE2 C600
ボート LOA	11 to 13.5m	13 to 15m	14 to 16m	14,5 to 18,5m	16,5 to 18,5m	18,5 to 22m	+22m
フォアスター	8 / 10* mm	10 / 12,7* mm	12,7 mm	14,3 mm	16 / 19* mm	19 mm	22* mm
フォアスター長	14 m	16 m	18 m	18 m	20 m	22 m	24 m
電力	400 W	800 W		1000 W			
ブレーカー	40A / 12v	80A / 12V or 40A / 24V		60A / 12V or 40A / 24V			
最大トルク	60 Nm	80 Nm		130 Nm			
最大回転数	40 RPM	55 RPM		40 RPM			
保証	2 year	2 year		3 year			

※ ノースマウントタイプのターミナルを使用する場合は、1サイズ大きなワイヤーの使用が可能です。  
油圧ファーラーについては、お問い合わせください。

### 電動ファーラーセット (NDE2)

No.	ファーラー サイズ	フォアスター サイズ	モーター 電圧	税込価格	(税抜価格)
322941 ☆	C350-14m	8mm	DC12V	¥1,323,410	(¥1,203,100)
322942 ☆	C420-16m	10mm	DC12V	¥1,864,610	(¥1,695,100)
322943 ☆	C430-18m	12,7mm	DC12V	¥1,939,850	(¥1,763,500)
322944 ☆	C480-18m	14,3mm	DC12V	¥2,465,760	(¥2,241,600)
322951 ☆	C350-14m	8mm	DC24V	¥1,323,410	(¥1,203,100)
322952 ☆	C420-16m	10mm	DC24V	¥1,864,610	(¥1,695,100)
322953 ☆	C430-18m	12,7mm	DC24V	¥1,939,850	(¥1,763,500)
322954 ☆	C480-18m	14,3mm	DC24V	¥2,465,760	(¥2,241,600)

### 電動ファーラー変換キット (NDE2)

No.	ファーラー サイズ	フォアスター サイズ	モーター 電圧	税込価格	(税抜価格)
322961 ☆	C350	8mm	DC12V	¥1,138,280	(¥1,034,800)
322962 ☆	C420	10mm	DC12V	¥1,219,020	(¥1,108,200)
322963 ☆	C430	12,7mm	DC12V	¥1,329,020	(¥1,208,200)
322964 ☆	C480	14,3mm	DC12V	¥1,714,350	(¥1,558,500)
322971 ☆	C350	8mm	DC24V	¥1,138,280	(¥1,034,800)
322972 ☆	C420	10mm	DC24V	¥1,219,020	(¥1,108,200)
322973 ☆	C430	12,7mm	DC24V	¥1,329,020	(¥1,208,200)
322974 ☆	C480	14,3mm	DC24V	¥1,714,350	(¥1,558,500)

※ NDE2 C520、NDE2 C530、NDE2 C600 サイズについてはお問い合わせください。

※ 油圧ファーラーについては、お問い合わせください。

※ 電動ファーラー変換キット (NDE2) は、現在 PROFURL を使用している艇に、電動ファーラー部分を追加するキットです。



## Profurl NEX ファーラー (ステイセール・ジェネカー)

The flying sail furlers benefit from a 3 year world wide warranty.  
 フライイングファーラーの保証期間は、3年間です。

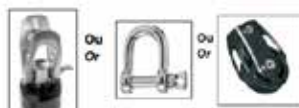

ハリヤードのオプション



NEX ファーラーはステイセールやジェネカーなどのセイルを簡単に収納したり展開したりできます。非常に軽量で安価なローラーファール装置です。ドラム下部のクリーブススナップシャックルは付属しています。ハリヤードスイブルに取り付けるMX シャックルとNEX2.5と5.0のHR シャックルは別売りとなります。NEX0.9と1.5はHR シャックルが付属します。

### NEX ファーラーの選択

Model	nex 0.9	nex 1.5	nex 2.5	nex 4.0
ボート長(LOA)	6 ~ 8.5M	8 ~ 10M	9 ~ 13M	13 ~ 18M
Maxボート重量	2800kg	5000kg	8500kg	15000kg
セイル面積(最大)	35 m <sup>2</sup>	60 m <sup>2</sup>	80 m <sup>2</sup>	120 m <sup>2</sup>
Max Working Load*	900Kg	1500Kg	2500Kg	4000Kg
スプール直径	120mm	150mm	180mm	220mm
スプール重量	210g	290g	800g	1100g
上部スィブル重量	100g	130g	310g	500g
スリット(Fork)	12mm	15mm	18mm	19mm
ピンサイズ	8mm	8mm	10mm	12mm
No.	<b>322901</b>	<b>322902</b>	<b>322903</b>	<b>322904</b>
税込価格	<b>¥223,300</b>	<b>¥291,500</b>	<b>¥438,790</b>	<b>¥666,490</b>
(税抜価格)	(¥203,000)	(¥265,000)	(¥398,900)	(¥605,900)

### ラチェットスプールモデル (ファーラーアシスト)

No.	—	<b>322906</b>	<b>322907</b>	<b>322908</b>
税込価格	—	<b>¥286,990</b>	<b>¥422,400</b>	<b>¥625,350</b>
(税抜価格)	—	(¥260,900)	(¥384,000)	(¥568,500)

### ラチェットスプールへのアップグレードキット

No.	—	<b>322926</b>	<b>322927</b>	<b>322928</b>
税込価格	—	<b>¥42,570</b>	<b>¥45,540</b>	<b>¥53,240</b>
(税抜価格)	—	(¥38,700)	(¥41,400)	(¥48,400)

カタマランまたはモノハルでHeavy セイルを使用する場合は、ひとつサイズ上を採用してください。  
 nex 8.0(60 フィート)、nex 12.0 (+65 フィート)についてはお問い合わせください。



クリーブス  
スナップシャックル  
標準装備品

### ファーラーアシストラチェット機能

セールの偶発的な展開を回避するファーリング制御を行います。ラチェット爪の恒久的な係合による信頼性の高いファーリングが可能になります。  
 安全性: ロープを高速で動作する場合にのみロックが解除されます。シンプルで両方向に動作し、追加のロープは不要です。  
 2本のネジで簡単に取付け取外しが可能です。

## Profurl SPINEX ファーラー (非対象スピン用)

非対称スピネーカーで使用するように設計されています。SPINEX はセイルの上げ下げが従来と比較して格段に楽になります。  
 トップフィッティングとケーブル&ローワーフィッティングを除去することでNEXになり、ジェネカーやコードゼロ、フライイングセイルを使用することができます。

No.	Mfg.No.	アンチツイスト ケーブル	長さ	税込価格	(税抜価格)
<b>322911</b>	☆ SPINEX 0.9A	9.5mm	14M	<b>¥416,900</b>	(¥379,000)
<b>322912</b>	☆ SPINEX 1.5A	9.5mm	17M	<b>¥495,440</b>	(¥450,400)
<b>322913</b>	☆ SPINEX 2.5A	12.7mm	20M	<b>¥770,330</b>	(¥700,300)
<b>322914</b>	☆ SPINEX 4.0A	12.7mm	25M	<b>¥1,076,240</b>	(¥978,400)

## Profurl SPINキット

上段の Profurl NEX この SPIN キットを追加することで、SPINEX となります。現在 NEX が装備されている艇の追加用として準備されました。

No.	Mfg.No.	アンチツイスト ケーブル	税込価格	(税抜価格)
<b>322921</b>	☆ SPIN 0.9A	9.5mm	<b>¥229,350</b>	(¥208,500)
<b>322922</b>	☆ SPIN 1.5A	9.5mm	<b>¥244,530</b>	(¥222,300)
<b>322923</b>	☆ SPIN 2.5A	12.7mm	<b>¥394,680</b>	(¥358,800)
<b>322924</b>	☆ SPIN 4.0A	12.7mm	<b>¥438,790</b>	(¥398,900)



ケーブル&ローワーフィッティング



トップフィッティング

## Profurl 電動フライングファラー ( NEXE )

(ステイセール・ジェネカー)

45 ~ 60 フィートボートのフライングセールコントロールに最適です。

上部スイブルとサーキット (電源回路) プレーカーが付属します。  
SPINEX ファーラー (非対象スピン用) としても使用可能です。

ボート LOA	15m	18 m
ゼネカー最大面積	150 m <sup>2</sup>	250m <sup>2</sup>
非対称スピン最大面積	200 m <sup>2</sup>	250m <sup>2</sup>
電力	800 W	800 W
電圧	12V	12V or 24V
電源ケーブル	1.5 m	1.5 m
保証	3 year	3 year

	寸法	
	nexe 5.0	nexe 8.0
A	278 mm	278 mm
B	318 mm	318 mm
C × D	19 × 36.5 mm	25.1 × 36.5 mm
上部ピン	12 mm	14 mm
F × G	221 × 252	221 × 252
重量	11.6 Kg	11.6 Kg



No.	Mfg.No.	サイズ	モーター電圧	税込価格	(税抜価格)
<b>322991</b>	☆ NEXE 5.0V12 *	5.0	DC12V	<b>¥2,178,000</b>	(¥1,980,000)
<b>322992</b>	☆ NEXE 8.0V12 *	8.0	DC12V	<b>¥2,893,000</b>	(¥2,630,000)
<b>322993</b>	☆ NEXE 5.0V24 *	9.0	DC24V	<b>¥2,178,000</b>	(¥1,980,000)
<b>322994</b>	☆ NEXE 8.0V24 *	9.0	DC24V	<b>¥2,893,000</b>	(¥2,630,000)

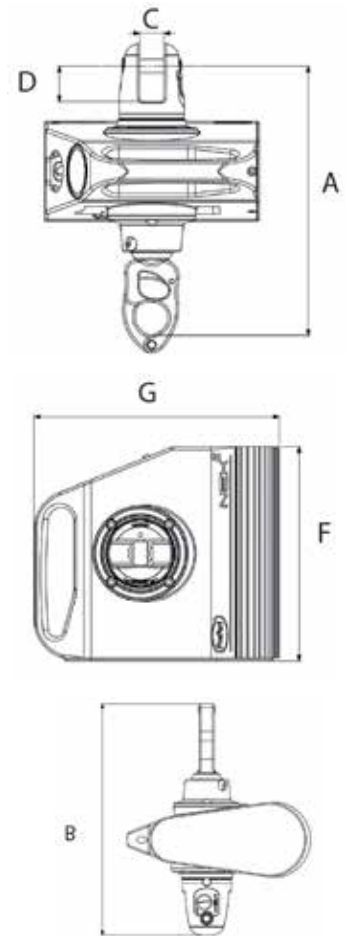

## ヘッドfoil ジェノアトラベラー

### タフラフ (ツイングループ・ヘッドステーション)

歴史と実績があります。  
取り付けはスナップオンで簡単です。  
セイルのサギングがなくなりセイル効率が上がります。  
2本のグループを持っていますのでセイル交換時は前のセイルを上げた状態で、次のセイルを上げることができセイル交換が安定したセイリング状態で可能となります。スピンボールの衝撃にも強い特徴があります。  
(ジブセイル用foil)

ラフテープサイズ  
1205 #5 (4mm)  
1706 #6 (5mm)  
2206 #6 (5mm)



1205

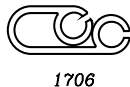

1706



2206

No.	Model	ワイヤー径	長さ	税込価格 (税抜価格)
300301	☆ 1205-36	6mm	11M	¥192,500 (¥175,000)
300302	☆ 1205-46	6mm	14M	¥211,200 (¥192,000)
300303	☆ 1706-46	8mm	14M	¥224,400 (¥204,000)
300304	☆ 1706-59	8mm	18M	¥243,100 (¥221,000)
300306	☆ 2206-59	10mm	18M	¥294,800 (¥268,000)

### タフラフ交換用foil

プラスチックfoil部分のみ。  
金具はしっかりしているがfoilが痛んでしまった場合に。



No.	サイズ	税込価格 (税抜価格)
300392	☆ 1205-36	¥117,700 (¥107,000)
300393	☆ 1205-46	¥129,800 (¥118,000)
300396	☆ 1706-46	¥144,100 (¥131,000)
300397	☆ 1706-59	¥162,800 (¥148,000)
300400	☆ 2206-59	¥204,600 (¥186,000)

### タフラフスペーサーチューブ

タフラフfoil下部に取り付けるパイプ状の部品  
各サイズ共通



No.	サイズ	内径	税込価格 (税抜価格)
300313	☆ 1706/2206 用	10mm	¥10,780 (¥9,800)

### ウィチャードプリフィーダー

ロック & リリースが可能なプリフィーダーです。



No.	Mfg.No.	税込価格 (税抜価格)
322525	☆ 7485	¥21,450 (¥19,500)

### タフラフ Opning プリフィーダー

セイルをセットする時にセイルのラフがfoilに入り易くする部品です。



Works with #5 and #6 luff tapes.

No.	Mfg.No.	税込価格 (税抜価格)
300401	☆ 45-06	¥30,690 (¥27,900)

### タフラフフィーダー

foil入口部分金具



No.	Mfg.No.	税込価格 (税抜価格)
300307	☆ 1205 用	¥61,050 (¥55,500)
300310	☆ 1706 用	¥54,340 (¥49,400)

### タフラフトップキャップ

タフラフの上部がフォアステーで裂けないようにタフラフをカバーして保護します。



No.	Mfg.No.	税込価格 (税抜価格)
300314	☆ 1205-13	¥10,560 (¥9,600)
300315	☆ 1706-13	¥10,890 (¥9,900)
300316	☆ 2206-13	¥12,980 (¥11,800)

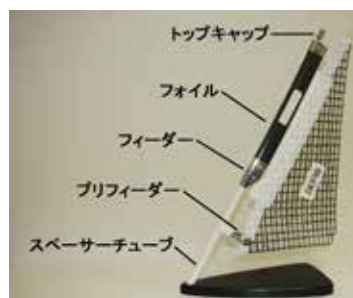

**TUFFLUFF**  
FROM SCHAEFER MARINE

## SPINLOCK スピンロック

### スタンションフェアリードアイ/ブロック

25mm のスタンションに取り付けできます。  
ロープ系 12mm まで



No.	Mfg.No.	仕様	税込価格	(税抜価格)
301050 ☆	WL/1	アイ	¥3,300	(¥3,000)
301051 ☆	WL/2	ブロック	¥4,950	(¥4,500)

### メインセイルプリフィーター

マストに取り付けるメインセイル用プリフィーターです。  
各サイズのマストおよびラフテープに対応可能です。  
トータルプラント社製



No.	税込価格	(税抜価格)
300541 ☆	¥12,430	(¥11,300)

### ジブセイルプリフィーター

ヘッドセイルフィーター RF / H は、ジブセイルをデッキからホイルにきれいに導きます。



No.	Mfg.No.	税込価格	(税抜価格)
301053 ☆	RF/H	¥26,730	(¥24,300)

### メインセイルプリフィーター

ラフ入口の下のマストグループに配置し、メインセイルホイスト中にきれいに導きます。



No.	Mfg.No.	税込価格	(税抜価格)
301052 ☆	RF/MA	¥27,720	(¥25,200)

### デッキオーガナイザー(ターニングブロック)

T38/2  
T50/2



T38/3  
T50/3



T38/4  
T50/4



ハリヤードやセイル・ブームコントロールラインをシートストッパーに導入します。  
T38 の取付ビスピッチは 43mm で取付ビスは 6mm 皿ビスです。  
T50 の取付ビスピッチは 56mm で取付ビスは 8mm 皿ビスです。

No.	Mfg.No.	シーブ / 数	ロープサイズ	税込価格	(税抜価格)
304332 ☆	T38/2	38mm × 2	3-12mm	¥7,480	(¥6,800)
304333 ☆	T38/3	38mm × 3	3-12mm	¥9,130	(¥8,300)
304334 ☆	T38/4	38mm × 4	3-12mm	¥11,110	(¥10,100)
304342 ☆	T50/2	50mm × 2	3-14mm	¥9,900	(¥9,000)
304343 ☆	T50/3	50mm × 3	3-14mm	¥12,320	(¥11,200)
304344 ☆	T50/4	50mm × 4	3-14mm	¥15,070	(¥13,700)

### Spinlock ブルスアイ(フェアリーダー)

軽量コンパクトで Low プロファイル  
内側にステンレスガイド付き



No.	Mfg.No.	ロープ サイズ	サイズ	重量	税込価格	(税抜価格)
302051	BE06	6mm	W19.9 × H17.9mm		¥1,210	(¥1,100)
302052	BE10/TF	10mm	W27.8 × H24.4mm	8g	¥1,210	(¥1,100)
302053	BE12/TF	12mm	W33.3 × H29.3mm	14g	¥1,430	(¥1,300)
302054	BE16/TF	16mm	W44.4 × H39.0mm	35g	¥1,760	(¥1,600)

### ロンスタン デッキオーガナイザー



#### 40mm

MAX ロープサイズ 12mm  
シーブサイズ: 40mm  
取付ビス: 6mm、ピッチ: 48.5mm  
安全強度: 0.5トン 破断強度: 1トン

No.	Mfg.No.	シーブ数	重量 g	税込価格	(税抜価格)
701380 ☆	RF41821	2	101	¥12,320	(¥11,200)
701381 ☆	RF41831	3	142	¥15,400	(¥14,000)
701382 ☆	RF41841	4	185	¥17,820	(¥16,200)

#### 60mm

MAX ロープサイズ 14mm  
シーブサイズ: 60mm  
取付ビス: 8mm、ピッチ: 70.0mm  
安全強度: 1トン 破断強度: 2トン

No.	Mfg.No.	シーブ数	重量 g	税込価格	(税抜価格)
701383 ☆	RF61821	2	271	¥34,650	(¥31,500)
701384 ☆	RF61831	3	392	¥35,530	(¥32,300)
701385 ☆	RF61841	4	511	¥44,660	(¥40,600)



## RONSTAN トラックレスフルバテンシステム



使用可能なポートサイズ  
 モノハル艇: ~12M (40') セイル面積: ~38M<sup>2</sup>  
 マルチハル艇: ~9M (30') セイル面積: ~30M<sup>2</sup>

**Ballslide™ Series 6**

See www.ronstan.com website for car and feet selection table

60 フィートまでのポートに使用可能なシリーズ8も製造しています。  
お問い合わせください。

### トラックレスシリーズフルバテンシステムの選択

- マスト形状に合ったスラグ (フィート) を決定します。
  - フルバテンを採用するか、リーチバテン  
従来のスタイルのセイルで使用するかを選択します。
  - 従来のリーチバテンの場合は下記を使用します。  
 ヘッドボードカー 1個  
 インターミディエイトカー 11個  
 エンドストップ 1個
  - フルバテンシステムを採用する場合は下記を使用します。  
 ヘッドボードカー 1個  
 インターミディエイトカー 5個  
 バテンカー 4個  
 バテンリンク 4個  
 エンドストップ 1個
- ※上記の必要数は 40 フィートの場合です。

バテン CAR (スライダー) の形状選択  
 RC264xx タイプの場合はフィート別売りとなります。  
 8種類のフィートから選択します。  
 その他のスライダーはフィートが付属しています。

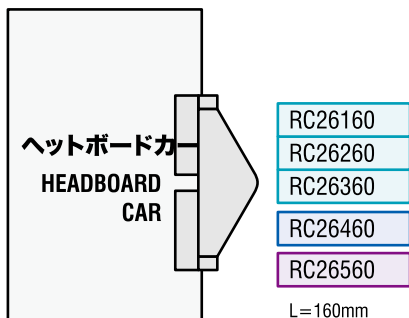

### フィート (スラグ) の基本的な形

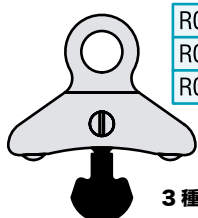

ラフグループ開口部: 4.5mm  
 スライダーにフィート  
 (アタッチメント付属)

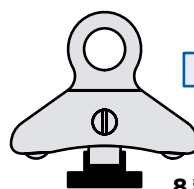

グループ開口部: 9mm以上  
 フラットタイプ  
 (フィートアタッチメント別売り)

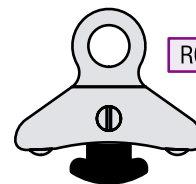

ラフグループ開口部: 8mm  
 スライダーにフィート  
 (アタッチメント付属)

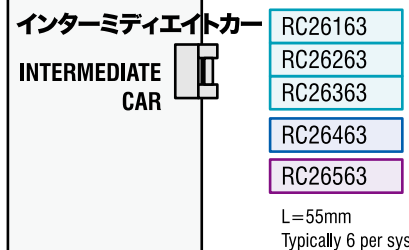

### BATTEN RECEPTACLE LINKS

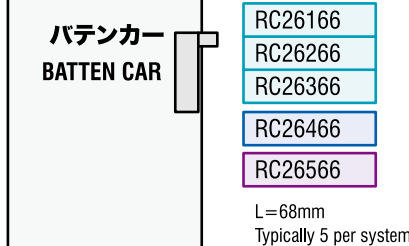
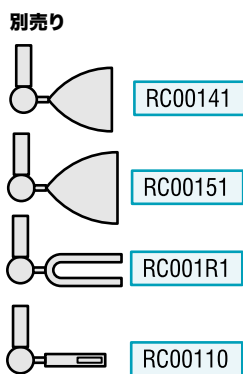

### トラックレスフルバテンシステム価格例 (フラットグループマスト) 4本バテンの場合

部品名	税込単価	必要数	税込合計
ヘッドボードカー	¥53,240	1	¥53,240
インターミディエイトカー	¥16,170	5	¥80,850
バテンカー	¥17,270	4	¥69,080
バテンリンク w/ RC00140	¥16,170	4	¥64,680
フラットフィート (スラグ)	¥4,400	11	¥48,400
ボトムストップ	¥7,920	1	¥7,920
合計			¥324,170

※セール加工費用・マスト取付費用は別途



### ラウンドスラグ

No.	Mfg.No.	税込価格 (税抜価格)
701916 ☆	RC20101 for RC261xx and RC262xx	¥1,980 (¥1,800)



### フラットスラグ

No.	Mfg.No.	Amm	Bmm	Cmm	税込価格 (税抜価格)
701919 ☆	RC20111 for RC264xx	13	20	10.3	¥4,400 (¥4,000)
701920 ☆	RC20112 for RC264xx	13.7	20	11.4	¥4,400 (¥4,000)
701921 ☆	RC20113 for RC264xx	13.7	20	11	¥4,400 (¥4,000)
701922 ☆	RC20114 for RC264xx	13.7	20	11.5	¥4,400 (¥4,000)
701923 ☆	RC20115 for RC264xx	12.8	20	10.5	¥4,400 (¥4,000)
701924 ☆	RC20116 for RC264xx	8.8	16	6.6	¥4,950 (¥4,500)
701926 ☆	RC20118 for RC264xx	8.8	16	7.6	¥4,950 (¥4,500)
701915 ☆	RC26181 エンドストップ	68	33	-	¥7,920 (¥7,200)



## RONSTAN トラックレスフルバテンシステム

### RONSTAN シリーズ6 トラックフルバテンシステム

ヘッドボードカー



RC26160  
RC26360  
RC26460  
RC26560

インターミディエイトカー



RC26163  
RC26363  
RC26463  
RC26563

バテンカー



RC26166  
RC26266  
RC26366  
RC26466  
RC26566

バテンリンク



RC00141  
RC00151

ブッシュ



RC00021

トラックエンド



RC26181

バテンリテーナー



RC00140  
RC001150

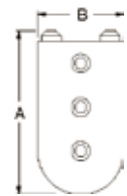
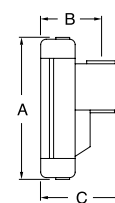
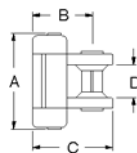
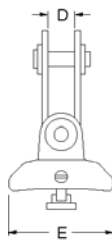
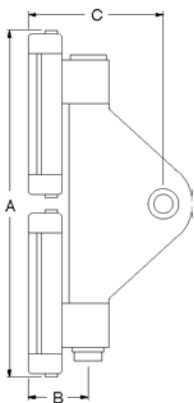

No.	Mfg.No.		Amm	Bmm	Cmm	Dmm	Emm	重量 g	税込価格 (税抜価格)
701900	☆ RC26160	ヘッドボードカー	160	23	62	12	41	280	¥53,240 (¥48,400)
701901	☆ RC26163	インターミディエイトカー	55	23	31	18	41	50	¥16,170 (¥14,700)
701902	☆ RC26166	バテンカー	68	23	31	—	41	65	¥17,270 (¥15,700)
701909	☆ RC26460	ヘッドボードカー	160	23	62	12	41	280	¥53,240 (¥48,400)
701910	☆ RC26463	インターミディエイトカー	55	23	31	18	41	50	¥16,170 (¥14,700)
701911	☆ RC26466	バテンカー	68	23	31	—	41	65	¥17,270 (¥15,700)

No.	Mfg.No.	商品名	Amm	Bmm	Cmm	重量 g	税込価格 (税抜価格)
701704	☆ RC00140	バテンリテーナー	—	—	—	61 (40mm & 14mm Round Batten)	¥5,940 (¥5,400)
701706	☆ RC00141	バテンリンク w/ RC00140	92	15	—	105 (40mm & 14mm Round Batten)	¥16,170 (¥14,700)
701705	☆ RC00150	バテンリテーナー	—	—	—	115 (50mm & 18mm Round Batten)	¥6,930 (¥6,300)
701707	☆ RC00151	バテンリンク w/ RC00150	110	15	—	170 (50mm & 18mm Round Batten)	¥26,620 (¥24,200)
701713	☆ RC00110	バテンリンク w/M10 thread	48	19	—	55	¥13,750 (¥12,500)
701762	☆ RC00021	ブッシュ 13mm webbing					¥1,210 (¥1,100)

※ ロンスタンのトラックレスフルバテンシステムは、シリーズ6 とシリーズ8 の2 サイズあります。シリーズ8 は60 フィートのポートに対応しています、詳しくは、お問い合わせください。

2023年11月にRONSTANはWICHARDグループの一員となりました。



## RONSTAN トラックフルバテンシステム

### RONSTAN 14mmトラックフルバテンシステム

使用可能なボートサイズ

モノハル艇: ~12M (40') セイル面積: ~38M<sup>2</sup>  
 マルチハル艇: ~9M (30') セイル面積: ~30M<sup>2</sup>

14mmトラックを M4 ボルトでマストに固定する仕様です。  
 トロンポールベアリングがスムーズなスライダの移動を保証します。  
 セイルの上げ下げ作業が格段に楽になります。

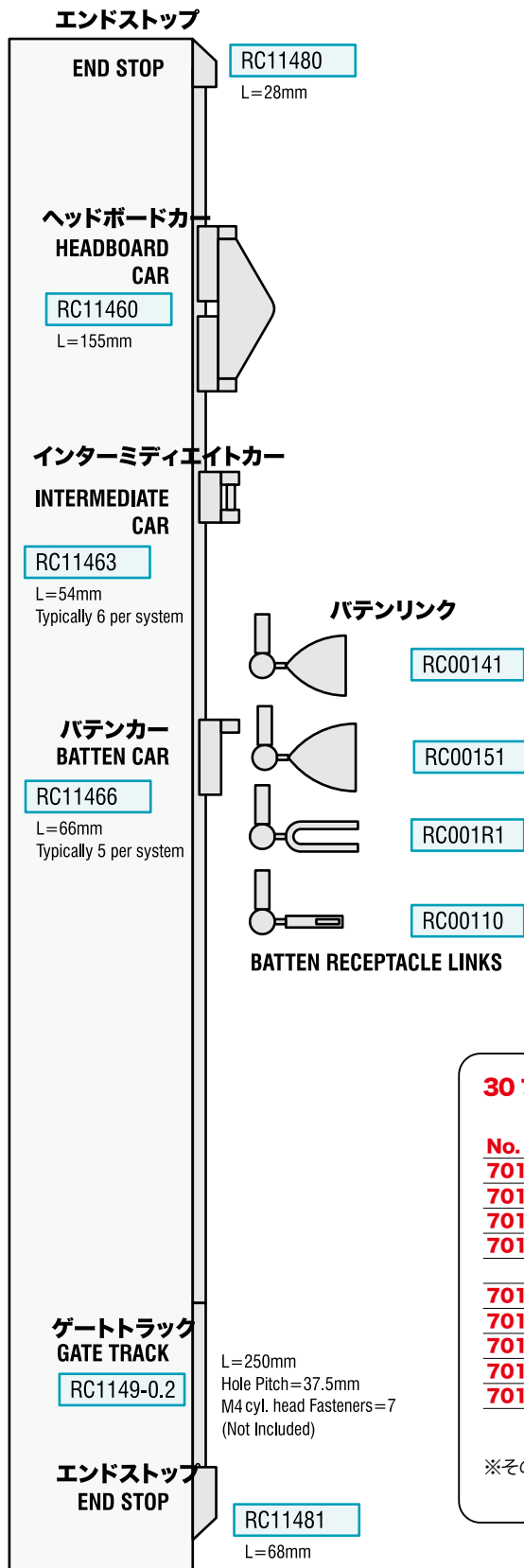

#### 14mmトラックシリーズ フルバテンシステムの選択

- フルバテンを採用するか、リーチバテン従来のスタイルのセイルで使用するかを選択します。
- 従来のリーチバテンの場合は下記を使用します。  
 ヘッドボードカー 1個  
 インターミディエイトカー 11個  
 エンドストップ 各1個
- フルバテンシステムを採用する場合は下記を使用します。  
 ヘッドボードカー 1個  
 インターミディエイトカー 5個  
 バテンカー 4個  
 バテンリンク 4個  
 エンドストップ 各1個

※上記の必要数は 40 フィートボートの場合です。

- 必要なトラック長さを決定します。  
 トラックは 2M、3M の長さサイズがあります。
- バテンリンク の形状を選択します。  
 RC00141: 40mm フラットバテンまたは 14mm ラウンドバテン  
 RC00151: 50mm フラットバテンまたは 18mm ラウンドバテン



#### 30 フィートボートで 4 本フルバテンの場合の費用

No.	Mfg.No.	部品名	必要数量	税込単価	税込小計
701696	RC11460	ヘッドボードカー	1	¥71,390	¥71,390
701701	RC11463	インターミディエイトカー	5	¥23,760	¥118,800
701703	RC11466	バテンカー	4	¥26,840	¥107,360
701706	RC00141	バテンリンク	4	¥16,170	¥64,680
701709	RC1141-2.0	トラック、1975mm、Black	1	¥17,600	¥17,600
701710	RC1141-3.0	トラック、3025mm、Black	3	¥26,400	¥79,200
701412	RC1141J	トラックジョイント、Acetal	3	¥1,100	¥3,300
701406	RC11480	トップエンド	1	¥1,320	¥1,320
701708	RC11481	ボトムエンド	1	¥8,140	¥8,140
				<b>税込合計</b>	<b>¥471,790</b>

※その他、取付ボルト、取付工賃、セイルの加工費用が必要となります。

## RONSTAN トラックフルバテンシステム

### RONSTAN 14mmトラックフルバテンシステム



RC11460



RC11466

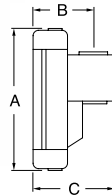

バテンカー用スライダ



RC11463

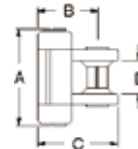

RC00020



14mm 原寸図

RC1141-2.0  
RC1141-3.0  
RC1141-6.0  
RC1149-0.2



RC11480

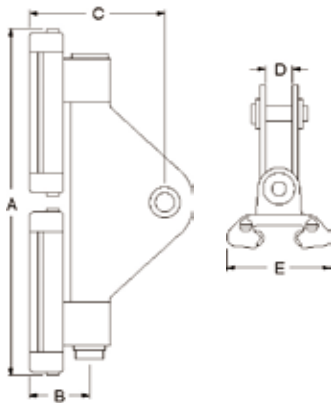

RC00151  
RC00141

バテンリンク

40 Flat & 14mm Round バテン  
50 Flat & 18mm Round バテン



RC00150  
RC00140

バテンリテーナー



RC1141J



RC11481

No.	Mfg.No.		Amm	Bmm	Cmm	Dmm	Emm	重量 g	税込価格 (税抜価格)
701696	☆ RC11460	ヘッドボードカー	155	22	60	12.5	41	243	¥71,390 (¥64,900)
701701	☆ RC11463	インターミディエイトカー	54	22	30	18	41	47	¥23,760 (¥21,600)
701703	☆ RC11466	バテンカー	66	22	30	-	41	60	¥26,840 (¥24,400)
701702	☆ RC00020	ブッシュ							¥1,100 (¥1,000)

#### バテンリンク

No.	Mfg.No.	商品名	税込価格 (税抜価格)
701706	☆ RC00141	RC00140付	¥16,170 (¥14,700)
701707	☆ RC00151	RC00150付	¥26,620 (¥24,200)
701713	☆ RC00110	M10	¥13,750 (¥12,500)

#### バテンリテーナー

No.	Mfg.No.	税込価格 (税抜価格)
701704	☆ RC00140	¥5,940 (¥5,400)
701705	☆ RC00150	¥6,930 (¥6,300)

#### 14mm トラック/エンド/ゲート

No.	Mfg.No.	商品名	税込価格 (税抜価格)
701709	☆ RC1141-2.0	トラック、1975mm、Black	¥17,600 (¥16,000)
701710	☆ RC1141-3.0	トラック、3025mm、Black	¥26,400 (¥24,000)
701412	☆ RC1141J	トラックジョイント、Acetal	¥1,100 (¥1,000)
701406	☆ RC11480	トップエンドキャップ	¥1,320 (¥1,200)
701708	☆ RC11481	ボトムエンドキャップ	¥8,140 (¥7,400)



RC001R1



RC00110

※ロンスタンデンマークのフルバテンシステムは、14,19,22,26,30,42,55mm トラックサイズがあります。すべてのセイルポートフルバテンシステムに対応しています。詳しくはお問い合わせください。



## ウィチャードシャックル Made in France

### ストレートシャックル(Dシャックル)

ウィチャードシャックルはセルフロック付きが標準です。  
PATENTED・HRタイプはセルフロックではありません。

No.	Wichd. No.	ピン径×A×Bmm	重量 g	安全強度 Ton	破断強度 Ton	税込価格 (税抜価格)
322201	☆ 1201	4 × 13 × 8	7	0.32	0.7	¥1,210 (¥1,100)
322202	☆ 1202	5 × 16 × 10	13	0.40	1.0	¥1,320 (¥1,200)
322203	☆ 1203	6 × 20 × 12	22	0.60	1.6	¥1,650 (¥1,500)
322204	☆ 1204	8 × 26 × 16	55	1.00	2.7	¥2,640 (¥2,400)
322205	☆ 1205	10 × 33 × 20	98	1.52	4.3	¥4,290 (¥3,900)
322206	☆ 1206	12 × 39 × 24	193	2.06	6.0	¥7,590 (¥6,900)

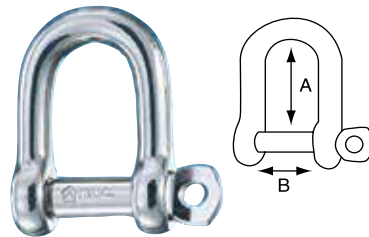

### HR 強力型 (17.4PH ステンレス)

HR は 20mmまで製造しています。

No.	Wichd. No.	ピン径×A×Bmm	重量 g	安全強度 Ton	破断強度 Ton	税込価格 (税抜価格)
322211	☆ 11203	6 × 20 × 12	24	1.04	2.3	¥4,620 (¥4,200)
322207	☆ 11204	8 × 26 × 16	52	1.76	4.1	¥7,260 (¥6,600)
322208	☆ 11205	10 × 33 × 20	102	2.64	6.0	¥10,670 (¥9,700)
322209	☆ 11206	12 × 39 × 24	192	3.60	10	¥15,620 (¥14,200)
322210	☆ 11207	14 × 49 × 28	304	5.12	12	¥26,400 (¥24,000)



### アレンキータイプ

No.	Wichd. No.	ピン径×A×Bmm	重量 g	安全強度 Ton	破断強度 Ton	税込価格 (税抜価格)
322400	☆ 1303	6 × 19 × 12	22	0.60	1.6	¥2,860 (¥2,600)
322401	☆ 1304	8 × 26 × 16	53	0.96	2.7	¥3,960 (¥3,600)
322402	☆ 1305	10 × 33 × 20	99	1.44	4.3	¥6,160 (¥5,600)
322403	☆ 1306	12 × 39 × 24	187	2.08	5.5	¥10,230 (¥9,300)

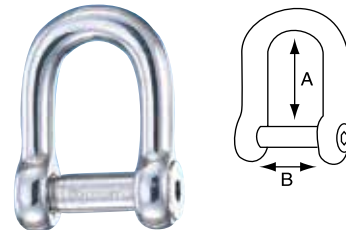

### キャプティブピンタイプ

ピンが本体から抜け落ちないデザイン

No.	Wichd. No.	ピン径×A×Bmm	重量 g	安全強度 Ton	破断強度 Ton	税込価格 (税抜価格)
322341	☆ 1404	8 × 26 × 16	61	1.0	3.6	¥4,400 (¥4,000)
322342	☆ 1405	10 × 33 × 20	114	1.52	5.2	¥6,820 (¥6,200)

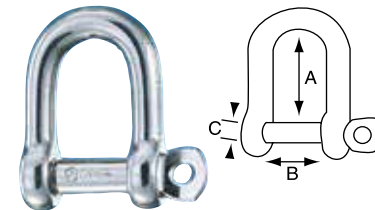

### ワイドシャックル

No.	Wichd. No.	ピン径×A×Bmm	重量 g	安全強度 Ton	破断強度 Ton	税込価格 (税抜価格)
322224	☆ 1262	5 × 36 × 20	16	0.256	1.1	¥2,420 (¥2,200)
322225	☆ 1263	6 × 42 × 25.5	27	0.320	1.5	¥3,190 (¥2,900)
322226	☆ 1264	8 × 57 × 32	67	0.768	2.7	¥4,950 (¥4,500)
322227	☆ 1265	10 × 72 × 40	127	1.280	4	¥8,030 (¥7,300)

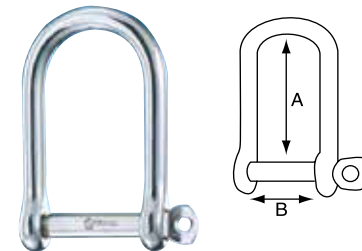

### ロングシャックル

No.	Wichd. No.	ピン径×A×Bmm	重量 g	安全強度 Ton	破断強度 Ton	税込価格 (税抜価格)
322218	☆ 1211	4 × 22 × 8	8	0.32	0.7	¥1,320 (¥1,200)
322219	☆ 1212	5 × 29 × 10	17	0.40	1	¥1,650 (¥1,500)
322220	☆ 1213	6 × 33 × 12	27	0.60	1.6	¥2,090 (¥1,900)
322221	☆ 1214	8 × 45 × 16	66	1.00	2.7	¥3,190 (¥2,900)
322222	☆ 1215	10 × 55 × 20	128	1.52	4.3	¥5,390 (¥4,900)

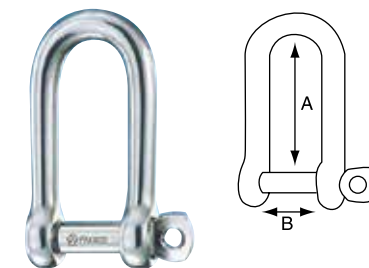

### ウルトラロングシャックル

メインセイルのタック用シャックルに重宝します。

No.	Wichd. No.	ピン径×A×Bmm	重量 g	安全強度 Ton	破断強度 Ton	税込価格 (税抜価格)
322311	☆ 1233	6 × 45 × 16	48	0.52	1.5	¥4,730 (¥4,300)
322312	☆ 1234	8 × 59 × 21	110	0.80	2.3	¥5,940 (¥5,400)

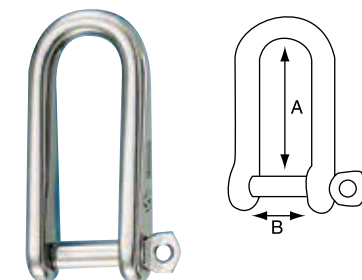

## Wichard Made in France

### パウシャックルおたふくシャックル

No.	Wichd. No.	ピン径×A×Bmm	重量 g	安全強度 Ton	破断強度 Ton	税込価格 (税抜価格)
322233 ☆	1241	4×18×8	9	0.32	0.7	¥1,430 (¥1,300)
322234 ☆	1242	5×23×10	17	0.40	1	¥1,540 (¥1,400)
322235 ☆	1243	6×28×12	30	0.60	1.5	¥1,980 (¥1,800)
322236 ☆	1244	8×37×16	68	1.00	2.7	¥3,080 (¥2,800)
322237 ☆	1245	10×47×20	137	1.52	4.3	¥5,060 (¥4,600)
322238 ☆	1246	12×55×24	233	2.08	6	¥8,030 (¥7,300)

### HR 強力型 (17.4PH ステンレス)

HR は 24mmまで製造しています。

No.	Wichd. No.	ピン径×A×Bmm	重量 g	安全強度 Ton	破断強度 Ton	税込価格 (税抜価格)
322239 ☆	11245	10×47×20	136	2.64	6.0	¥14,080 (¥12,800)
322240 ☆	11246	12×55×24	224	3.60	10	¥17,930 (¥16,300)

### アレンキータイプ

No.	Wichd. No.	ピン径×A×Bmm	重量 g	安全強度 Ton	破断強度 Ton	税込価格 (税抜価格)
322409 ☆	1343	6×27×12	29	0.60	1.6	¥3,300 (¥3,000)
322410 ☆	1344	8×37×16	67	0.96	2.7	¥4,620 (¥4,200)
322411 ☆	1345	10×47×20	133	1.44	4.3	¥7,150 (¥6,500)
322412 ☆	1346	12×55×24	222	2.08	6.0	¥10,780 (¥9,800)

### キーピンシャックル

ワイヤーのアイを取り付けた時中間にあるバーがシャックルの脱落を防止します。  
簡単に外せて、しかも簡単に外れない構造。

No.	Wichd. No.	ピン径×A×B×C mm	重量 g	安全強度 Ton	破断強度 Ton	税込価格 (税抜価格)
322229 ☆	81432	5×37×13×12	31	0.4	1.2	¥3,630 (¥3,300)
322230 ☆	81433	6×45×16×15	52	0.52	1.7	¥4,620 (¥4,200)
322231 ☆	81434	8×59×21×20	123	0.8	2.5	¥7,370 (¥6,700)

### HR 強力型 (17.4PH ステンレス)

ステンレス高強度材質です。少しでも小さなサイズで使用したい、軽くしたい、小さなサイズしか使用できない場合に最適。

No.	Wichd. No.	ピン径×A×B×C mm	重量 g	安全強度 Ton	破断強度 Ton	税込価格 (税抜価格)
322405 ☆	91432	5×37×13×12	31	0.48	1.5	¥4,620 (¥4,200)
322406 ☆	91433	6×45×16×15	52	0.60	2.2	¥5,830 (¥5,300)
322407 ☆	91434	8×59×21×20	123	0.96	3.5	¥9,350 (¥8,500)

### ツイストシャックル

No.	Wichd. No.	ピン径×A×Bmm	重量 g	安全強度 Ton	破断強度 Ton	税込価格 (税抜価格)
322213 ☆	1222	5×26×10	16	0.48	1.1	¥1,980 (¥1,800)
322214 ☆	1223	6×30×12	27	0.60	1.5	¥2,200 (¥2,000)
322215 ☆	1224	8×40×16	67	1.00	3	¥3,630 (¥3,300)
322216 ☆	1225	10×50×20	127	1.44	4.5	¥5,720 (¥5,200)

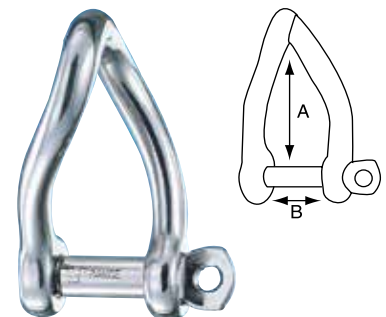
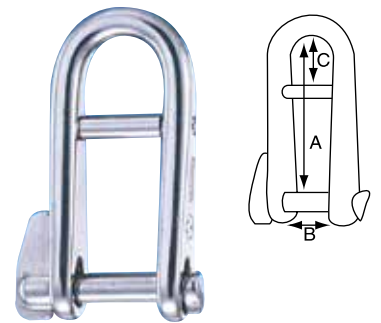
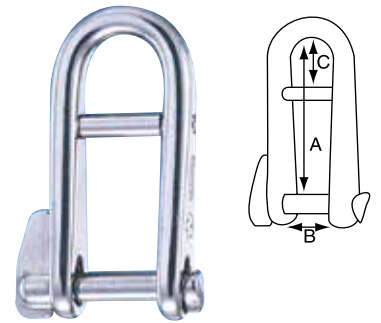
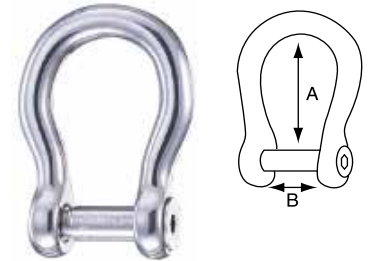
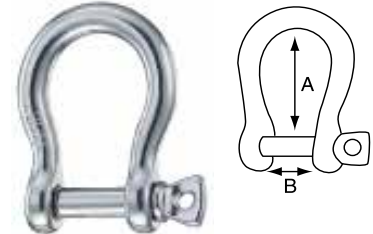
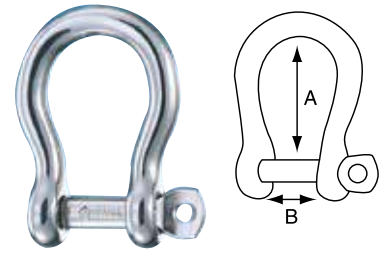

## メインハリヤードシャックル



### スイブルシャックル



HR  
2463



2461  
2462

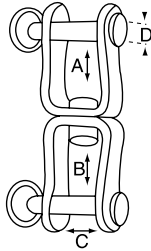

No.	Wichd. No.	D×長さ×A×B×C mm	重量 g	安全強度 Ton	破断強度 Ton	税込価格 (税抜価格)
322244 ☆	2461	5×45×9×10×10	26	0.48	1.0	¥3,300 (¥3,000)
322245 ☆	2462	6×60×15×13×12	52	0.72	1.4	¥6,270 (¥5,700)
322246 ☆	2463	8×80×20×17×11	102	1.44	2.8	¥12,100 (¥11,000)

### スナップシャックル/シャックル

ジブタックのシャックル、ローラーファールのタック、ブロックと連結して取り外し、移動が簡単なシステムができます。

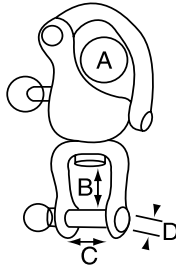

No.	Wichd. No.	D×長さ×A×B×C mm	ボートサイズ	重量 g	安全強度 Ton	破断強度 Ton	税込価格 (税抜価格)
322272 ☆	2474	6×70×16×15×12	~30ft	71	0.8	1.7	¥13,420 (¥12,200)
322273 ☆	2476	7×90×21×17×11	~42ft	154	1.28	3.8	¥20,570 (¥18,700)
322274 ☆	2478	11×120×26×27×18	~60ft	417	2.4	7	¥35,970 (¥32,700)

### シンプルシャックル

ロープハリヤードに最適なシャックルです。ロープが掛かる位置にグラスファイバーを含んだポリプロピレン製シンプルを一体成型していますのでロープを直接スプライス可能で、位置がずれることがありません。ロープの断面全体にシャックルからの力が掛かり、ロープを長持ちさせます。

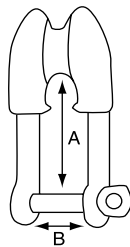

#### キャプティブピンタイプ

ピンを緩めた時に抜け落ちない構造です。

No.	Wichd. No.	線径 mm	A mm	B mm	ロープサイズ mm	安全強度 Ton	破断強度 Ton	税込価格 (税抜価格)
322470 ☆	1494	8	41	16	12	1.00	3.0	¥6,930 (¥6,300)
322471 ☆	1495	10	51	20	16	1.52	5.0	¥10,780 (¥9,800)

#### アレンキータイプ

ピンヘッドの突起がありません。6角レンチで締めます。

No.	Wichd. No.	線径 mm	A mm	B mm	ロープサイズ mm	安全強度 Ton	破断強度 Ton	税込価格 (税抜価格)
322472 ☆	1394	8	41	16	12	1.00	3.0	¥7,920 (¥7,200)
322473 ☆	1395	10	51	20	16	1.52	5.0	¥12,210 (¥11,100)

### バックステアアジャスター

構造がシンプルでトラブルフリー。しかも強度は十分。バックステアアジャスターを締めることでフォアステーの張力を上げ、サギングを防止し、艇の上り角度を向上させます。起倒式マストで使用するとステーの着脱がスピーディーに行えます。調整長さ：350mm～520mm  
ピン径：12mm  
重量：1.1kg  
安全荷重：2.8Ton  
破断荷重：5.3Ton  
使用できるワイヤー径：5～7mm



No.	Wichd. No.	税込価格 (税抜価格)
322287 ☆	5526	¥109,120 (¥99,200)

### ペリカンアジャスター

大型艇のインナーフォアステー（取り外し式）などに最適  
調整長さ：250～310mm  
ピン径：12mm  
重量：1.09kg  
安全荷重：2.8Ton  
破断荷重：5.3Ton  
使用できるワイヤー径：5～7mm



No.	Wichd. No.	税込価格 (税抜価格)
322288 ☆	5546	¥120,010 (¥109,100)

### ハリヤードシャックル

フライングセイルローラーファールの末端に使用したり、マストステップターニングブロックとして、2：1 メインハリヤードシャックルとしても使用されます。



アレンキータイプ



No.	Mfg. No.	サイズ mm	幅×高 mm	税込価格 (税抜価格)
322671 ☆	11603	6/7	24×49	¥11,440 (¥10,400)
322672 ☆	11613	6/7 アルキ	24×49	¥11,440 (¥10,400)
322673 ☆	11604	8/9	32×58	¥13,640 (¥12,400)
322674 ☆	11614	8/9 アルキ	32×58	¥13,640 (¥12,400)
322675 ☆	11605	10/11	40×71	¥21,450 (¥19,500)
322676 ☆	11615	10/11 アルキ	40×71	¥21,450 (¥19,500)

※サイズはシャックルピン/Max ロープサイズ

## ウィチャード スナップシャックル HR



Racing Yacht Man の要求で生まれた最新のスナップシャックル  
ウィチャードスナップシャックルは17-4 PH ステンレスを使用しています。

### トリガースナップシャックル

スピードリンク



Mfg. No.	長さ×A×B mm	重量 g	安全荷重 Ton	破断強度 Ton
2650	74×14×11.5	52	1.10	2.30
2652	87×17×16	87	1.44	3.60
2654	108×21×22	134	2.32	5.40
2656	134×26×27	326	4.16	9.00

No.	Wichd. No.	税込価格 (税抜価格)
322751 ☆	2650	¥33,660 (¥30,600)
322752 ☆	2652	¥35,970 (¥32,700)
322753 ☆	2654	¥40,480 (¥36,800)
322754 ☆	2656	¥54,230 (¥49,300)

### クイックリリーススナップシャックル

スナップシャックル

全長 150mm 9.0Ton まで製造しています。

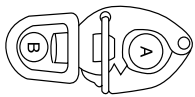

Mfg. No.	長さ×A×B mm	ポートサイズ	重量 g	安全荷重 Ton	破断強度 Ton
2673	70×14×11	~30ft	59	0.88	1.5
2674	80×16×12	~36ft	88	1.28	2.3
2675	90×20×13.5	~40ft	136	1.60	3.2
2676	110×25×16	~50ft	233	2.4	4.2



No.	Wichd. No.	税込価格 (税抜価格)
322262 ☆	2673	¥15,840 (¥14,400)
322263 ☆	2674	¥17,490 (¥15,900)
322264 ☆	2675	¥21,120 (¥19,200)
322265 ☆	2676	¥26,730 (¥24,300)

### スイブル・スナップシャックル

首振り、ジブ

スピンハリヤードなどに使用します。

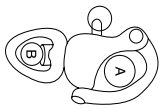

Mfg. No.	長さ×A×B mm	ポートサイズ	重量 g	安全荷重 Ton	破断強度 Ton
2473	70×16×11	~35ft	65	0.96	2.0
2475	90×21×14	~45ft	136	1.28	3.7
2477	120×26×21	~60ft	353	2.8	7.0



No.	Wichd. No.	税込価格 (税抜価格)
322280 ☆	2473	¥12,760 (¥11,600)
322281 ☆	2475	¥18,590 (¥16,900)
322282 ☆	2477	¥32,120 (¥29,200)

### シンプル・スナップシャックル

ロープハリヤードに最適なスナップシャックルです。ロープが掛かる位置にグラスファイバーを含んだポリプロピレン製シンプルを取り付けていますのでロープを直接スプライス可能です。

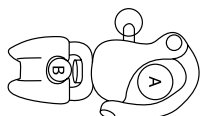

Mfg. No.	長さ×A×B mm	重量 g	安全荷重 Ton	破断強度 Ton
2493	95×16×12	76	0.96	2.0
2495	110×21×14	150	1.28	2.4



No.	Wichd. No.	税込価格 (税抜価格)
322475 ☆	2493	¥14,740 (¥13,400)
322476 ☆	2495	¥20,900 (¥19,000)

### トリガースナップシャックル

スピードリンク for Webbing (ベルト用)



Mfg. No.	長さ×A×B×C mm	重量 g	安全荷重 Ton	破断強度 Ton
2750	72×14×11×23	58	1.10	2.30
2752	83×17×13×26	95	1.44	3.60
2754	102×21×17×35	174	2.32	5.40
2756	128×26×21×59	337	4.16	9.00

セイルのタック部分に多用されています。

No.	Wichd. No.	税込価格 (税抜価格)
322761 ☆	2750	¥35,970 (¥32,700)
322762 ☆	2752	¥38,280 (¥34,800)
322763 ☆	2754	¥43,010 (¥39,100)
322764 ☆	2756	¥56,430 (¥51,300)

### クイックリリーススナップシャックル

スナップシャックル (ラージベール)

フルオープンタイプスナップシャックルです。リリース時に完全にオープンしますのでセイルリリースが完璧です。スピンスート、ガイ用シャックルに向いています。シート2本取りする場合はラージベールが好都合です。



Mfg. No.	長さ×A×B mm	ポートサイズ	重量 g	安全荷重 Ton	破断強度 Ton
2773	80×14×19	~30ft	54	0.88	1.3
2774	90×16×23	~36ft	100	1.28	2.0
2775	110×20×26.5	~40ft	160	1.60	3.2
2776	120×25×31	~50ft	271	2.40	4.3



No.	Wichd. No.	税込価格 (税抜価格)
322267 ☆	2773	¥17,380 (¥15,800)
322268 ☆	2774	¥18,700 (¥17,000)
322269 ☆	2775	¥22,660 (¥20,600)
322270 ☆	2776	¥28,710 (¥26,100)

### スイブル・スナップシャックル

首振り、ラージベール

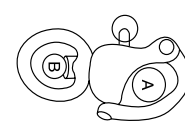

Mfg. No.	長さ×A×B mm	ポートサイズ	重量 g	安全荷重 Ton	破断強度 Ton
2373	80×16×19	~35ft	70	0.96	2.0
2375	105×21×26	~45ft	160	1.28	3.6
2377	140×26×35	~60ft	398	2.8	7.5



No.	Wichd. No.	税込価格 (税抜価格)
322283 ☆	2373	¥12,980 (¥11,800)
322284 ☆	2375	¥19,800 (¥18,000)
322285 ☆	2377	¥34,430 (¥31,300)

### スナップシャックル

スタンダード

ピストンランガーがセットされていますのでリングが外れてもピンが飛び出さない構造です。

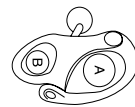

Mfg. No.	長さ×A×B mm	ポートサイズ	重量 g	安全荷重 Ton	破断強度 Ton
2470	35×8×6		12	0.16	0.4
2471	50×16×10	~35ft	42	0.96	2.0
2472	70×21×13	~45ft	90	1.28	3.0



No.	Wichd. No.	税込価格 (税抜価格)
322276 ☆	2470	¥6,380 (¥5,800)
322277 ☆	2471	¥8,800 (¥8,000)
322278 ☆	2472	¥12,980 (¥11,800)



## TYLASKA スナップシャックル

タイラスカ製スナップシャックルは高強度ステンレス鋼を使用したモダンなデザインで最高の性能を持ちます。多くのオーシャングランプリレーサー・アメリカスカップボート・世界一周レース艇に採用されています。

### TYLASKA SP6・SP10

従来のスパークラフトブランドのスナップシャックルで製造販売権をタイラスカが取得しました。



No.	Mfg.No.	重量	A	B	C	安全強度	破断強度	税込価格 (税抜価格)
300901	☆ SP6	153g	16mm	17mm	103mm	2.7Ton	5.4Ton	¥47,410 (¥43,100)
300902	☆ SP10	289g	22mm	22mm	125mm	4.5Ton	9.0Ton	¥70,290 (¥63,900)

### TYLASKA T5・T8・T12

タイラスカ オリジナルデザインのスナップシャックルです。

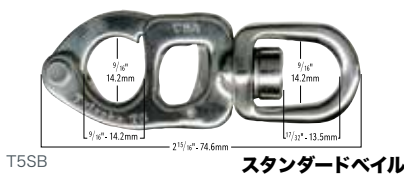

T5SB スタンダードペイル

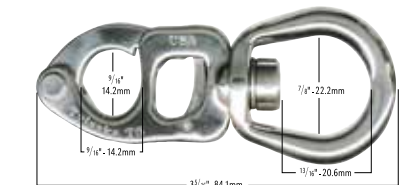

T5LB ラージペイル



クリープ ペイル

Mfg.No.	A (mm)	B (mm)	C (mm)	D (mm)	E (mm)	厚さ(mm)	重量	安全強度	破断強度	Boat
T5SB	14.2	14.2	13.5	14.2	74.6	7.9	59g	1.1Ton	2.2Ton	20-30'
T5LB	14.2	14.2	20.6	22.2	84.1	7.9	74g	1.1Ton	2.2Ton	20-30'
T8SB	17.5	16.7	15.1	16.7	87.3	9.9	97g	1.8Ton	3.6Ton	24-36'
T8LB	17.5	16.7	24.6	25.4	100	9.9	116g	1.8Ton	3.6Ton	24-36'
T12SB	19.1	19.8	19.1	19.1	101.6	11.4	159g	2.7 Ton	5.4Ton	30-45'
T12LB	19.1	19.8	28.6	30.2	114.3	11.4	205g	2.7Ton	5.4Ton	30-45'

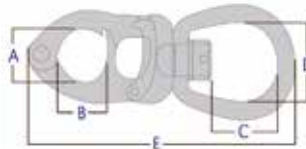

スタンダードペイル、ラージペイル、クリープペイルの各強度は同じです。

T12 迄常時在庫しています。  
その他は納期2週間となります。

No.	Mfg.No.	税込価格 (税抜価格)
300914	☆ T5SB	¥42,790 (¥38,900)
300915	☆ T5LB	¥44,880 (¥40,800)
300916	☆ T8SB	¥45,100 (¥41,000)
300917	☆ T8LB	¥47,300 (¥43,000)
300918	☆ T12SB	¥50,270 (¥45,700)
300919	☆ T12LB	¥52,690 (¥47,900)

### TYLASKA J-LOCK

従来のバリエーション J-ロックデザイン。  
つまみを引き OPEN できます。  
つまみをひねることによりロックできます。

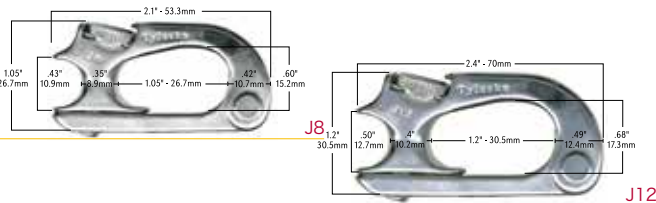

Mfg.No.	重量	安全強度	破断強度	ロープサイズ
J8	54g	1.8Ton	3.6Ton	8-10mm
J12	82g	2.7Ton	5.4Ton	10-12mm
J20	159g	4.5Ton	9.0Ton	12-16mm
J30	371g	6.8Ton	13.6Ton	14-20mm

J8・J12 は常時在庫しています。その他は納期2週間となります。

No.	Mfg.No.	税込価格 (税抜価格)
300912	☆ J8	¥33,880 (¥30,800)
300905	☆ J12	¥36,410 (¥33,100)
300906	☆ J20	¥46,420 (¥42,200)
300913	☆ J30	¥78,210 (¥71,100)

### TYLASKA プレスLOCK

従来のスパークラフト・プレスロックデザイン。  
2箇所つまみを押さえて OPEN できます。

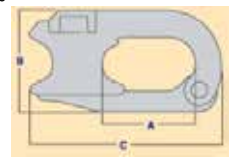

Mfg.No.	重量	A	B	C	安全強度	破断強度	ロープ
JR	62g	32mm	25mm	59mm	2.1Ton	4.2Ton	10mm
SR	165g	32mm	35mm	70mm	4.5Ton	9.0Ton	16mm

No.	Mfg.No.	税込価格 (税抜価格)
300903	☆ JR	¥37,840 (¥34,400)
300904	☆ SR	¥44,330 (¥40,300)

### TYLASKA T5-T16フィッド

カラー：黒色  
長さ：171mm  
径：20mm



No.	Mfg.No.	税込価格 (税抜価格)
300920	☆ TY1605	¥7,260 (¥6,600)
300921	☆ TY1606	¥7,260 (¥6,600)

## トールール・フォールディングパッドアイ

### トールールパッドアイ

ほとんどのトールールに取付けることができます。  
穴明きトールールのどこにでもブロック取付けのためのアイを準備できます。一部にかかる荷重を分散します。

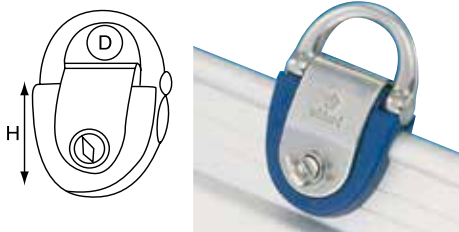

#### Wichd.No.16613

A= 9 ~ 13mm  
H= 40mm~  
C= 2 ~ 4mm  
D= 13.6mm  
安全荷重 0.96 Ton  
破断荷重 3.0 Ton

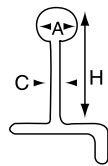

No.	Mfg.No.	税込価格 (税抜価格)
322295 ☆	16613	¥24,090 (¥21,900)

#### Wichd.No.16614

A= 9 ~ 13mm  
H= 40mm~  
C= 2 ~ 5mm  
D= 13.6mm  
安全荷重 0.96 Ton  
破断荷重 3.0 Ton  
非対称断面用

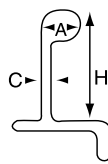

No.	Mfg.No.	税込価格 (税抜価格)
322296 ☆	16614	¥24,090 (¥21,900)

### フォールディングパッドアイ 17-4PH



No.	Mfg.No.	サイズ	税込価格 (税抜価格)
322182 ☆	KH86680A	54×28×7mm	¥3,410 (¥3,100)
322183 ☆	KH86681A	66×45×9mm	¥5,830 (¥5,300)

### フォールディングパッドアイ

HR stainless steel 17.4 PH  
ステンレス製  
ハーネスライン取付用アイ、トーイング、リフティング用などあらゆる用途に使用できます。



No.	Wichd. No.	線径 mm	A×B×C mm	取付穴径 mm	重量 g	安全強度 Ton	破断強度 Ton	税込価格 (税抜価格)
322299 ☆	6604	6	41 × 27 × 15	6.4	67	1.44	3.0	¥6,930 (¥6,300)
322300 ☆	6605	8	51 × 35 × 19	8.5	175	2.40	5.0	¥8,690 (¥7,900)
322301 ☆	6606	10	75 × 45 × 23	10.5	366	4.08	9.0	¥12,760 (¥11,600)

### ダブル・フォールディングパッドアイ

材質: Grade 316L stainless steel  
インナーフォアスターを取付けてインナーステースルのタックを同じ位置から取れることができます。

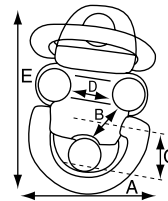

Wichd. No.	線径 mm	A×B×C×D×E mm
6564	6	45 × 27 × 14 × 27 × 75
6565	8	59 × 35 × 17 × 35 × 97
6566	10	75 × 45 × 23 × 46 × 125

No.	Wichd. No.	線径 mm	取付穴径 mm	重量 g	安全強度 Ton	破断強度 Ton	税込価格 (税抜価格)
322308 ☆	6564	6	6.4	126	1.44	2.5	¥15,180 (¥13,800)
322310 ☆	6565	8	8.5	252	2.40	4.3	¥18,040 (¥16,400)
322309 ☆	6566	10	10.5	494	4.56	9.0	¥26,620 (¥24,200)

### ユニバーサルパッドアイ 6mm

材質: 316L ステンレス



重量	56 g
安全荷重	750 kg
破断荷重	1600 kg
A	40 mm
B	23 mm
C	15 mm
E	40 mm
φ d	7 mm
φ D	6 mm

No.	Wichd. No.	線径 mm	取付穴径 mm	重量 g	安全強度 Ton	破断強度 Ton	税込価格 (税抜価格)
322298 ☆	6684	6	7	56	0.75	1.6	¥4,510 (¥4,100)

## Wichard HD パッドアイ

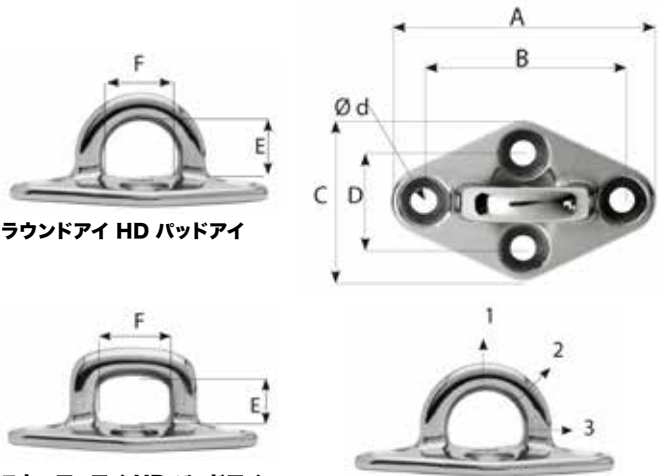

ラウンドアイ HD パッドアイ

スクエアアイ HD パッドアイ

力が掛る方向によって  
破断強度も変化します。

### ラウンドアイ HD パッドアイ

Mfg.No.	A mm	B mm	C mm	D mm	Ø d mm	E mm	F mm
6644	60	46	38	24	M5	14.5	19
6645	79	60	50	32	M6	18.5	22
6646	98	73	59	35	M8	22	27

Mfg.No.	W.L.1 Kg	W.L.2 Kg	W.L.3 Kg	B.L.1 Kg	B.L.2 Kg	B.L.3 Kg	Weight Kg
6644	1200	1100	1100	3200	3000	3000	0.059
6645	2900	2600	2400	7800	6900	6300	0.143
6646	4200	4200	4100	11200	11200	11000	0.25

No.	Mfg.No.	タイプ	LOA	破断強度	税込価格 (税抜価格)
322381	☆ 6644	R	60mm	3 Ton	¥7,040 (¥6,400)
322382	☆ 6645	R	79mm	6.3 Ton	¥9,460 (¥8,600)
322383	☆ 6646	R	98mm	11 Ton	¥12,980 (¥11,800)

### スクエアアイ HD パッドアイ

Mfg.No.	A mm	B mm	C mm	D mm	Ø d mm	E mm	F mm
6654	60	46	38	24	M5	12	19
6655	79	60	50	32	M6	15.5	22
6656	98	73	59	35	M8	19.5	27

Mfg.No.	W.L.1 Kg	W.L.2 Kg	W.L.3 Kg	B.L.1 Kg	B.L.2 Kg	B.L.3 Kg	Weight Kg
6654	1200	1200	1100	3200	3200	3000	0.059
6655	2700	2600	2400	7300	6900	6300	0.145
6656	4300	4300	4100	11600	11600	11000	0.255

No.	Mfg.No.	タイプ	LOA	破断強度	税込価格 (税抜価格)
322384	☆ 6654	S	60mm	3 Ton	¥7,040 (¥6,400)
322385	☆ 6655	S	79mm	6.3 Ton	¥9,460 (¥8,600)
322386	☆ 6656	S	98mm	11 Ton	¥12,980 (¥11,800)

## ウィッチノックス

### ステンレスを磨き錆を防ぎます。

174PH ステンレスは、磁性が有り錆が発生することがあります。ステンレス 316 製品でも他の金属との接触で錆が発生することがあります。

ステンレスを洗浄して不動態化します。  
ステンレス製品の受動保護膜を構成します。  
ブラシを使用して簡単に適用できます。



No.	Mfg.No.	容量	税込価格 (税抜価格)
322773	9605	250 ml	¥5,170 (¥4,700)

## ブームバング

### ブームバング (SPARCRAFT)

スパークラフトクルージングバングはスプリング方式を採用しています。非常にシンプルで故障の少ないブームバングです。ブームトッピングの役目も果たします。ハイパフォーマンスバングはガススプリング方式を採用しています。



### クルージングボート用バング

テークル・コントロールロープ付き  
収縮長: 400mm ピンサイズ: 10mm

バングサイズ	最大長	最少長	ブーム高
1 スモールショート	1400mm	1000mm	530 ~ 700mm
2 スモールロング	2000mm	1600mm	800 ~ 1000mm

No.	Mfg.No.	サイズ	税込価格 (税抜価格)
304000	☆ 37560010105	1 ショート	¥132,880 (¥120,800)
304001	☆ 37560010305	2 ロング	¥136,290 (¥123,900)

### パフォーマンスボート用バング

テークル・コントロールロープ・ワイヤー別途  
ピンサイズ: 14mm (サイズ 0 はマスト側 8mm、ブーム側 10mm)

サイズ	最大長	最小長	収縮長	反撥力	ブーム高さ
0 ショート	1350	1160	190	0	
1 ショート	1160	970	190	100	
2 ショート	1395	1155	240	115	710 ~ 950
4 ミディアム	2000	1710	290	230	820 ~ 1100

No.	サイズ	税込価格 (税抜価格)
304010	☆ 0 ショート	¥105,820 (¥96,200)
304011	☆ 1 ショート	¥189,420 (¥172,200)
304012	☆ 2 ショート	¥197,560 (¥179,600)
304016	☆ 4 ミディアム	¥251,790 (¥228,900)

### マスト金具 (ピン穴径14mm)

No.	サイズ	税込価格 (税抜価格)
304041	☆ 1-2	¥27,390 (¥24,900)
304062	☆ 3-4	¥49,720 (¥45,200)

### ブーム金具 (ピン穴径16mm)

No.	サイズ	幅	厚さ	税込価格 (税抜価格)
304030	☆ 1~4	26.5mm	2.5mm	¥10,780 (¥9,800)

### スペアースリリンダー

No.	圧縮力	長さ	ストローク	税込価格 (税抜価格)
304023	☆ 100 kg	0.5m	190mm	¥25,300 (¥23,000)
304022	☆ 115 kg	0.6m	240mm	¥26,070 (¥23,700)
304021	☆ 115 kg	0.7m	290mm	¥26,290 (¥23,900)

ブームバングのブーム側取付位置は、ブームとバングとの角度が 30° ~ 45° を目安にします。

## WICHARD FRX リング シンプル

FRX リング シンプルは、効率的で軽く、信頼性に優れています。  
FRX のシンプルは、シート（ロープ）が最小摩擦でスムーズに実行できるように設計されています。  
長寿命の（50 ミクロン）硬質アルマイト仕上げです。

アプリケーション

使用目的（マストフットブロック、バーバーホーラー、インホーラー、ループ、シンプル、レージージャック、ランニングバックステー

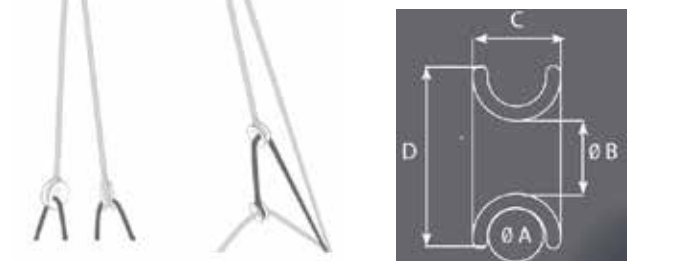

モデル	Mfg. No.	ØA (mm)	ØB (mm)	C (mm)	ØD (mm)	W.L (Kg)	Weight (g)
FRX6	20705	5.5	7	9	18	400	2
FRX10	21008	8	10	12	25	800	5
FRX15	21510	10	15	15	35	1600	12
FRX20	22014	14	20	21	47	3200	31
FRX25	22517	17	25	25	60	5000	57

No.	Mfg.No.	税込価格 (税抜価格)
322681 ☆	20705	¥3,300 (¥3,000)
322682 ☆	21008	¥3,740 (¥3,400)
322683 ☆	21510	¥4,180 (¥3,800)
322684 ☆	22014	¥5,060 (¥4,600)
322685 ☆	22517	¥6,600 (¥6,000)

## スピンプール用アルミパイプ

※長物の為運賃別途見積りとなります。

No.	税込価格 (税抜価格)
300835 ☆ 45mm × 2.0mm × 2.60M	¥20,570 (¥18,700)
300836 ☆ 55mm × 2.0mm × 3.10M	¥26,070 (¥23,700)
300837 ☆ 65mm × 2.0mm × 3.80M	¥33,880 (¥30,800)
300838 ☆ 75mm × 2.0mm × 4.10M	¥41,140 (¥37,400)

## スピンプールエンドフィッティング

アルミニウムエンドフィッティング  
トータルプラント社製  
75mm サイズはアダプターで対応します。



No.	パイプサイズ	税込価格 (税抜価格)
300822 ☆	55mm	¥15,730 (¥14,300)
300823 ☆	65mm	¥26,620 (¥24,200)

## WICHARD ソフトリンクシャックル

ソフトリンクは、パフォーマンスと使いやすさを求めるセイラーのため Wichard によって開発されたソフトシャックルです。  
そのステンレス製のコネクタので、ソフトリンクは、ロープワークの特別な知識がなくても使用することができます。  
これは、嵌合引っ張られた後でも、容易に取り外しができます。  
従来の 316L シャックルよりも 4 ~ 5 倍軽くなります。



### ロープセット

No.	Mfg.No.	ダイニーマ	ループ径	破断強度	税込価格 (税抜価格)
322363 ☆	21223	3mm	70mm	2.6Ton	¥5,170 (¥4,700)
322364 ☆	21224	4mm	80mm	3.6Ton	¥6,160 (¥5,600)
322365 ☆	21225	5mm	90mm	6.0Ton	¥8,140 (¥7,400)

### SUS リンクコネクター (ステンレス部分のみ)

No.	Mfg.No.	適合ロープサイズ	税込価格 (税抜価格)
322373 ☆	21203	3mm	¥1,650 (¥1,500)
322374 ☆	21204	4mm	¥1,980 (¥1,800)
322375 ☆	21205	5mm	¥2,530 (¥2,300)

## WICHARD ブームブレーキ

ロープがブームブレーキを滑る時、ロープとブームブレーキの摩擦抵抗によりワイルドジャイブを防ぎます。3 通りのロープ取付方法により風速に合わせた最適な方法が素早く選択できます。40M2 以下のメインセイルジャイブプリベンターとして使用できます。

ロープ付属しています。  
重量：600g

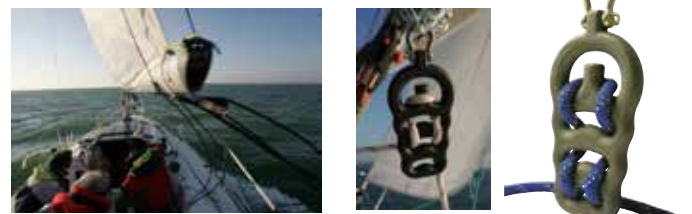

No.	Mfg.No.	税込価格 (税抜価格)
300553 ☆	7150	¥63,800 (¥58,000)

## ブロックアダプター

ブロックの接続やブロックをマストステップピン等に取り付ける場合などに使用します。



No.	ブロックサイズ	ピンサイズ	長さ	税込価格 (税抜価格)
322630 ☆	35&45mm	5mm	28mm	¥1,760 (¥1,600)
322631 ☆	55mm	6mm	32mm	¥2,310 (¥2,100)

## シャックルキー・スパイキー

### Ronstan シャックルキー

全長: 137mm  
RF1320R は 8.4、9.4、11.4mmの六角ナットを回すことができます。



No.	Mfg.No.	仕様	税込価格 (税抜価格)
700576 ☆	RF1320R	Red	¥5,060 (¥4,600)

### シャックルキー(シャックル回し)

全長: 113mm  
重量: 32g



No.	Mfg.No.	税込価格 (税抜価格)
322333 ☆	10303	¥2,420 (¥2,200)

### シャックル回し&スパイキー

シャックル廻しとスパイキーが一体となったデザインです。  
重量: 100g 長さ: 180mm



No.	Mfg.No.	税込価格 (税抜価格)
322334 ☆	10304	¥5,610 (¥5,100)

### マストステップアダプター

マストステップにメスネジがある場合に滑車を取付けるためのアダプター  
ネジサイズ 8mm



No.	Mfg.No.	アイサイズ	税込価格 (税抜価格)
322628 ☆	32580	5mm	¥1,650 (¥1,500)
322629 ☆	32581	8mm	¥2,310 (¥2,100)

## MINIスナップシャックル

最小のスナップシャックル  
LOA 32mm  
安全強度 165kg  
破断強度 330kg  
重量 10g



No.	商品名	税込価格 (税抜価格)
700688 ☆	ミニスナップシャックル	¥1,694 (¥1,540)

## 2ウェイリンク(トグル)



No.	Mfg.No.	ピンサイズ	税込価格 (税抜価格)
701976 ☆	RF-815	5mm	¥5,720 (¥5,200)
701977 ☆	RF-816	6mm	¥5,060 (¥4,600)

## スタンドアップスプリング

シングルブロックをデッキ面より立ち上げて利用したい時に使用するスプリングです。  
316 ステンレス製

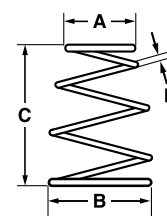

Mfg.No.	A	B	C	D	重量
RF319	16mm	16mm	32mm	2mm	3g

No.	Mfg.No.	税込価格 (税抜価格)
700601 ☆	RF319	¥550 (¥500)

## スタンドアップスプリング&カラー



※ 20mm サイズにはプラスチックカラーは付属しません。

No.	Mfg.No.	サイズ	ブロック	税込価格 (税抜価格)
322625 ☆	32530	20mm	18&25mm	¥660 (¥600)
322626 ☆	32540	25mm	35&45mm	¥880 (¥800)
322627 ☆	32550	35mm	55&70mm	¥1,100 (¥1,000)

## ダブルアクションフック

### ダブルアクションフック ウィチャード

ハーネスライン用にウィチャード社が開発した新商品  
ワンタッチ&ダブルアクションの新機構



安全強度 1.2Ton  
破断強度 2.8Ton  
ヨーロッパ安全規格  
ORC 安全規則に適合しています。

重量: 125g  
A: 18mm  
B: 19x10mm



No.	色	税込価格 (税抜価格)
322253 ☆	黄	¥9,130 (¥8,300)
322254 ☆	青	¥9,130 (¥8,300)

## ステンレスミニシャックル

重量 4.5g  
サイズ 3.8mm  
D3.8 W10 L16 mm



No.	税込価格 (税抜価格)
322022 ☆	¥385 (¥350)

## 角丸シャックル

板シャックルより強度が高い



No.	ピンサイズ	税込価格 (税抜価格)
322028 ☆	5mm	¥440 (¥400)
322029 ☆	6mm	¥517 (¥470)
322030 ☆	8mm	¥726 (¥660)

## 板シャックル

中村船具製



No.	内寸	ピンサイズ	税込価格 (税抜価格)
322023 ☆	11 × 18.6	4.8mm	¥374 (¥340)
322024 ☆	13 × 21.0	5mm	¥429 (¥390)
322025 ☆	13 × 24.0	6mm	¥528 (¥480)
322026 ☆	17 × 31.0	8mm	¥748 (¥680)

## 板 シャックル

ステンレス



No.	ピン × スロット × 奥行	税込価格 (税抜価格)
325501 ☆	4 × 10 × 15mm	¥242 (¥220)
325502 ☆	5 × 12 × 24mm	¥264 (¥240)
325503 ☆	6 × 15 × 25mm	¥319 (¥290)
325504 ☆	8 × 18 × 30mm	¥616 (¥560)

## Jフック

### Jフック



SUS316L  
made in France

No.2480 No.2448

No.	Wic. No.	長さ×A×B mm	重量 g	安全荷重 Ton	破断強度 Ton	税込価格 (税抜価格)
322243 ☆	2448	25 × 4 × 3	6	0.055	0.11	¥2,090 (¥1,900)
322247 ☆	2479	35 × 6 × 4	10	0.08	0.15	¥2,310 (¥2,100)
322248 ☆	2480	50 × 8 × 6	23	0.2	0.3	¥2,640 (¥2,400)
322249 ☆	2481	75 × 12 × 10	67	0.48	0.7	¥4,290 (¥3,900)
322250 ☆	2482	100 × 16 × 13	186	1.12	1.5	¥8,140 (¥7,400)

### 強力型



No.	Wic. No.	長さ×A×B mm	重量 g	安全荷重 Ton	破断強度 Ton	税込価格 (税抜価格)
322251 ☆	2381	75 × 12 × 10	64	0.88	1.6	¥5,060 (¥4,600)
322252 ☆	2382	100 × 17 × 14	167	1.68	4	¥10,230 (¥9,300)

## スイブル Jフック



No.	Mfg.No.	全長	安全加重	破断加重	税込価格 (税抜価格)
322291 ☆	2384	70mm	200kg	300kg	¥6,710 (¥6,100)
322292 ☆	2385	100mm	480kg	750kg	¥10,120 (¥9,200)

## ベルト用 Jフック

A: 8mm  
B: ベルトサイズ 30mm  
全長 60mm  
重量: 35g  
破断強度: 300kg



No.	Mfg.No.	税込価格 (税抜価格)
322260 ☆	2284	¥4,400 (¥4,000)

## 角丸 バウシャックル

ステンレス



No.	ピン × スロット × 奥行	税込価格 (税抜価格)
321931 ☆	6 × 16 × 24mm	¥484 (¥440)
321932 ☆	8 × 18 × 29mm	¥605 (¥550)

## ステンレス シンプル

ロープ、ワイヤー用



No.	ワイヤー	厚	幅	長さ	板厚	税込価格 (税抜価格)
321961 ☆	3mm	3mm	10mm	17mm	1mm	¥44 (¥40)
321962 ☆	4mm	4mm	11mm	18mm	1mm	¥55 (¥50)
321963 ☆	6mm	6.5mm	15mm	25mm	1.2mm	¥77 (¥70)
321964 ☆	8mm	9mm	18mm	33mm	1.5mm	¥132 (¥120)
321965 ☆	10mm	11mm	23mm	41mm	2mm	¥220 (¥200)
321966 ☆	12mm	14mm	27mm	48mm	2mm	¥264 (¥240)

## ステンレスリング



No.	線径 b ×内径 a	税込価格 (税抜価格)
322060 ☆	4 × 20	¥231 (¥210)
322062 ☆	4 × 25	¥242 (¥220)
322064 ☆	5 × 25	¥352 (¥320)
322066 ☆	5 × 30	¥363 (¥330)
322068 ☆	6 × 30	¥418 (¥380)
322070 ☆	6 × 35	¥440 (¥400)
322071 ☆	6 × 50	¥550 (¥500)
322072 ☆	7 × 35	¥660 (¥600)
322073 ☆	8 × 30	¥1,100 (¥1,000)
322074 ☆	8 × 50	¥847 (¥770)
322076 ☆	6 × 150	¥3,520 (¥3,200)
322078 ☆	6 × 250	¥4,400 (¥4,000)

## 銅 オーバル プレススリーブ

ワイヤー末端処理部品  
銅に亜鉛メッキ  
7×7、7×19 などのフレキシブル  
ワイヤー末端加工に最適



No.	ワイヤー サイズ	税込価格 (税抜価格)
112031 ☆	1.5mm	¥55 (¥50)
112033 ☆	2mm	¥66 (¥60)
112035 ☆	2.5mm	¥121 (¥110)
112037 ☆	3mm	¥198 (¥180)
112039 ☆	4mm	¥242 (¥220)
112041 ☆	5mm	¥396 (¥360)
112047 ☆	6mm	¥583 (¥530)

## 銅 ストップスリーブ

ディングーのハリヤードストッパー他として使用されます。  
ロックタンクと一緒に使用する場合、ハリヤードストップは、マストにかかる圧縮荷重を減らすことができます。

7×7、7×19 などのフレキシブルワイヤーに最適です。

材質: 銅



No.	ワイヤーサイズ	外径	長さ	税込価格 (税抜価格)
321942 ☆	3/32" (2.5mm)	8.3mm	8.3mm	¥88 (¥80)
321943 ☆	1/8" (3mm)	8.3mm	8.3mm	¥132 (¥120)
321944 ☆	5/32" (4mm)	10.7mm	8.3mm	¥165 (¥150)
321945 ☆	3/16" (5mm)	10.7mm	8.3mm	¥286 (¥260)

## オーバルスリーブ圧着加工料

オーバルスリーブおよびシンプル代別途となります。

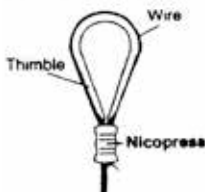

No.	線径	税込価格 (税抜価格)
111711 ☆	2~5mm	¥440 (¥400)
111712 ☆	6~8mm	¥550 (¥500)

## クレビスピン

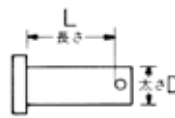

No.	径 D × 有効長 L	税込価格 (税抜価格)
112091 ☆	6mm × 11.7mm	¥550 (¥500)
112094 ☆	8mm × 13.8mm	¥693 (¥630)
112095 ☆	10mm × 17.1mm	¥825 (¥750)
112096 ☆	12mm × 19.8mm	¥968 (¥880)

## スナップピン(松葉ピン)

呼称サイズが取り付けのピンの直径となります。  
ボルトなどのピン穴に差し込んで回り止めの目的などに使用します。  
取付取り外しが容易です。

ステンレス製  
(Rピン、松葉ピン)



No.	呼称×線径×長さ	入数	税込価格 (税抜価格)
112170 ☆	5 × 1.0 × 17mm	8本	¥143 (¥130)
112171 ☆	8 × 1.6 × 27mm	3本	¥143 (¥130)
112172 ☆	10 × 1.8 × 32mm	2本	¥143 (¥130)
112173 ☆	12 × 1.8 × 35mm	2本	¥143 (¥130)
112174 ☆	14 × 2.0 × 40mm	2本	¥143 (¥130)

## 割りピン

ステンレス製

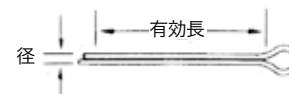

No.	径×有効長	入数	税込価格 (税抜価格)
112151 ☆	1.5 × 20	5本	¥110 (¥100)
112152 ☆	2.0 × 20	3本	¥88 (¥80)
112153 ☆	2.0 × 30	3本	¥88 (¥80)
112154 ☆	2.5 × 20	3本	¥88 (¥80)
112155 ☆	2.5 × 30	2本	¥88 (¥80)
112156 ☆	3.0 × 20	2本	¥121 (¥110)
112157 ☆	3.0 × 30	2本	¥121 (¥110)
112158 ☆	3.0 × 40	2本	¥121 (¥110)
112159 ☆	4.0 × 30	1本	¥121 (¥110)
112160 ☆	4.0 × 50	1本	¥121 (¥110)
112161 ☆	5.0 × 30	1本	¥121 (¥110)
112163 ☆	5.0 × 50	1本	¥121 (¥110)

## リングピン

ステンレス製



No.	線径×直径	入数	税込価格 (税抜価格)
112121 ☆	1 × 15mm	4本	¥220 (¥200)
112122 ☆	1.5 × 20mm	4本	¥330 (¥300)

## ステンレスワイヤー

### 7×19 ステンレスワイヤー

ハリヤードなどに使用します。  
柔軟性のあるワイヤーです。

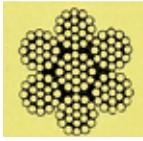

No.	サイズ	破断強度 (Ton)	税込価格 (税抜価格)
111601 ☆	2.5mm	0.39	¥550 (¥500)
111602 ☆	3mm	0.56	¥550 (¥500)
111603 ☆	4mm	0.98	¥770 (¥700)
111604 ☆	5mm	1.53	¥1,100 (¥1,000)
111605 ☆	6mm	2.21	¥1,320 (¥1,200)
111606 ☆	8mm	3.80	¥1,760 (¥1,600)

### 1×19 ステンレスワイヤー

シュラウド、ステーに使用します。



No.	サイズ	破断強度 (Ton)	税込価格 (税抜価格)
111611 ☆	2.5mm	0.51	¥440 (¥400)
111612 ☆	3mm	0.73	¥550 (¥500)
111613 ☆	4mm	1.27	¥770 (¥700)
111614 ☆	5mm	1.92	¥990 (¥900)
111615 ☆	6mm	2.79	¥1,540 (¥1,400)
111616 ☆	7mm	3.55	¥2,640 (¥2,400)
111617 ☆	8mm	4.64	¥3,520 (¥3,200)

## ワイヤー・ロープ加工

### ワイヤーラットテールスプライス加工



No.	ワイヤーサイズ	税込価格 (税抜価格)
111701 ☆	3 ~ 4mm	¥7,260 (¥6,600)
111702 ☆	5 ~ 8mm	¥8,800 (¥8,000)

### ターミナル圧着加工料



No.	ワイヤーサイズ	税込価格 (税抜価格)
111942 ☆	3mm	¥1,210 (¥1,100)
111943 ☆	4mm	¥1,210 (¥1,100)
111944 ☆	5mm	¥1,430 (¥1,300)
111945 ☆	6mm	¥2,090 (¥1,900)
111946 ☆	7mm	¥2,640 (¥2,400)
111947 ☆	8mm	¥2,640 (¥2,400)

### 7×7 ステンレスワイヤー

ディングーステーなどに使用します。

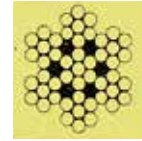

No.	サイズ	破断強度 (Ton)	税込価格 (税抜価格)
111621 ☆	2.5mm	0.41	¥550 (¥500)
111622 ☆	3mm	0.59	¥660 (¥600)
111623 ☆	4mm	1.02	¥660 (¥600)
111624 ☆	5mm	1.61	¥990 (¥900)

### ビニールコーティングワイヤー

ライフラインなどに使用します。

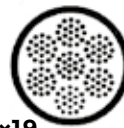

7×19

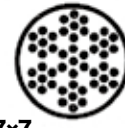

7×7

No.	ワイヤー→カパー	税込価格 (税抜価格)
111632 ☆	7×7 3mm→5mm	¥385 (¥350)
111634 ☆	7×7 4mm→6mm	¥528 (¥480)
111633 ☆	7×19 4mm→6mm	¥660 (¥600)
111629 ☆	1×19 3mm→5mm	¥385 (¥350)
111630 ☆	1×19 4mm→6mm	¥528 (¥480)
111631 ☆	1×19 5mm→7mm	¥550 (¥500)

### ワイヤークリップ

ステンレス製  
応急措置に2個は備えておきたい部品です。



No.	ワイヤーサイズ	税込価格 (税抜価格)
112081 ☆	2mm	¥638 (¥580)
112082 ☆	3mm	¥693 (¥630)
112080 ☆	4mm	¥759 (¥690)
112083 ☆	5mm	¥836 (¥760)
112087 ☆	6mm	¥1,056 (¥960)
112084 ☆	7 ~ 8mm	¥1,650 (¥1,500)
112085 ☆	9mm	¥2,200 (¥2,000)
112088 ☆	10mm	¥2,420 (¥2,200)
112086 ☆	11 ~ 12mm	¥3,520 (¥3,200)

### ワイヤーストップリング



No.	ワイヤーサイズ	径	厚み	税込価格 (税抜価格)
112074 ☆	4mm	15mm	10mm	¥638 (¥580)
112075 ☆	5mm	20mm	10mm	¥693 (¥630)
112076 ☆	6mm	20mm	10mm	¥759 (¥690)



## スピロック PXシートストッパー

PXR - PXR/T - PXR/SW - PXR/VP

### THE POWER CLEATING REVOLUTION

従来のカムクリートに変わるスピロックのPXシートストッパー小型で軽量です。操作が簡単でロック・リリースが格段に素早くできます。ロックが確実です。従来のカムクリートと交換が可能です。

No.	Mfg.No.	スタイル	ロープサイズ	税込価格 (税抜価格)
302070	☆ PXR 0206	シングル	2 ~ 6mm	¥8,030 (¥7,300)
302071	☆ PXR 0206/T	シングル	2 ~ 6mm	¥8,250 (¥7,500)
302072	☆ PXR 0810	シングル	8 ~ 10mm	¥10,780 (¥9,800)
302073	☆ PXR 0810/T	シングル	8 ~ 10mm	¥11,000 (¥10,000)

- PXR0206/T は従来のカムクリート 27mmピッチと互換性があります。
- PXR0810/T は 38mm ピッチのカムクリートと互換性があります。

- 新しいデザインのシートストッパーです。従来のカムクリートに変わる機能。
- 横幅寸法が小さいので横に並べても (8 ~ 10 で 37mm) 場所を取りません。
- メインシートブロックなどのカム位置に、上下にPXを取り付けることによりダブルシートコントロールが可能です。
- シートを軽く持ち上げるとリリースできます。
- 軽く押さえるとロックできます。

マストブラケット (PXR-BRACKET) を利用して取り付けられた様子です。



PAGE 8-9  
CAMCLEAT PXR

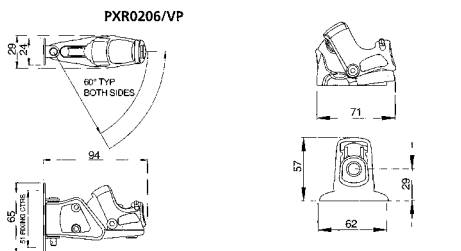
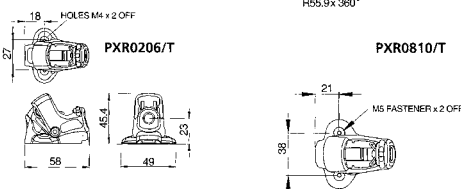
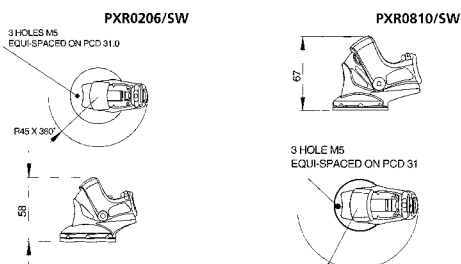
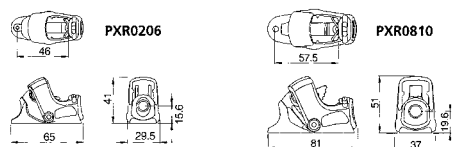

PXR0810

PXR0206



PXR0810/T



PXR0206/T



マストグループを利用して取り付けられた様子です。



デッキに取り付けられた様子です。  
PXR0206/SW  
PXR-0810/SW



PXR0206/SW



PXR0810/SW

No.	Mfg.No.	税込価格 (税抜価格)
302074	☆ PXR0206/SW	¥12,100 (¥11,000)
302075	☆ PXR0810/SW	¥14,850 (¥13,500)



PXR0206/VP

No.	Mfg.No.	税込価格 (税抜価格)
302076	☆ PXR0206/VP	¥13,420 (¥12,200)

マストブラケット for PXR0206 and PXR0810  
Fit mast sections on most dinghies and keel boats up to 24 ft



PXR-BRACKET

No.	Mfg.No.	税込価格 (税抜価格)
302077	☆ PXR-BRACKET	¥8,250 (¥7,500)

PX シリーズはウインチを使用するシートストッパーではありません。必ず手動にてご使用ください。

	ロープサイズ	安全強度	破断強度	長さ	幅	高さ	重量	取付ボルト	取付ビスピッチ
PXR 0206	2 ~ 6mm	140kg	280kg	65mm	29.5mm	41mm	34g	2 × M4	46.0mm (前後)
PXR 0810	8 ~ 10mm	200kg	400kg	81mm	37.0mm	51mm	84g	2 × M5	57.5mm (前後)

## RONSTAN

### RONSTAN カーボン カムクリート

優れた強度と保持力、軽量性と耐食性を提供します。  
カムプロファイルとマルチコイルスプリングにより、  
優れた強度と保持力、軽量性と耐食性を提供します。  
シート挿入と解放の作業を簡単に行えます。

炭素繊維複合材カム材料は、熱と摩耗に対して最大の耐性を提供します。  
独自の自動洗浄式自動潤滑式ベアリングは、高い静荷重を受けた場合でも  
安定した高性能を発揮します。



#### サイズ：S・M・L

No.	Mfg.No.	サイズ	色
700250	☆ RF5000	S	グレー
700254	☆ RF5400	S	ブラック
700251	☆ RF5400B	S	ブルー
700252	☆ RF5400G	S	グリーン
700253	☆ RF5400Y	S	イエロー
700255	☆ RF5400R	S	レッド
700260	☆ RF5010	M	グレー
700264	☆ RF5410	M	ブラック
700261	☆ RF5410B	M	ブルー
700262	☆ RF5410G	M	グリーン
700263	☆ RF5410Y	M	イエロー
700265	☆ RF5410R	M	レッド
700270	☆ RF5020	L	グレー
700274	☆ RF5420	L	ブラック
700271	☆ RF5420B	L	ブルー
700272	☆ RF5420G	L	グリーン
700273	☆ RF5420Y	L	イエロー
700275	☆ RF5420R	L	レッド

	取付ビスサイズ	ビスピッチ	サイズ	ロープサイズ	安全強度	破断強度	税込価格 (税抜価格)
<b>Small</b>	小	4mm	L48 × W24 × H20mm	2 ~ 8mm	75kg	150kg	<b>¥4,510</b> (¥4,100)
<b>Medium</b>	中	5mm	L66 × W31 × H26mm	3 ~ 12mm	125kg	250kg	<b>¥5,940</b> (¥5,400)
<b>Large</b>	大	6mm	L88 × W41 × H35mm	6 ~ 16mm	230kg	460kg	<b>¥11,110</b> (¥10,100)

### カムクリートアクセサリ

#### (A) フロントマウント フェアリード



RF5405Black for S  
RF5415Black for M  
RF5005Grey for S  
RF5015Grey for M

#### (B) HD フェアリード



RF5017 Grey for M  
RF5517 Black for M

#### (C) ロープガイド



RF5404 for S  
RF5414 for M

#### (D) サドル



RF5013A Grey for M  
RF5413A Black for M

#### (E) トップフェアリード



RF5003 for S RF5013 for M RF5023 for L

#### (F) ウエッジキット



RF5402 for S  
RF5412 for M

#### (G) カーブドサーフェスアダプター



RF5416 for M

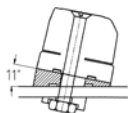

ウエッジキットを使用して  
11° 角度を付けることができます。

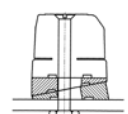

ウエッジを交互に重ねて  
高くすることができます。  
S:6.2mm M:8.5mm

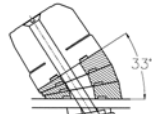

3 個使用して  
33° まで可能です。

No.	Mfg.No.	商品名	サイズ	重量 g	税込価格 (税抜価格)
700280	☆ RF5005	(A) Grey	S	7	<b>¥1,540</b> (¥1,400)
700281	☆ RF5015	(A) Grey	M	14	<b>¥1,760</b> (¥1,600)
700278	☆ RF5405	(A) Black	S	7	<b>¥1,540</b> (¥1,400)
700279	☆ RF5415	(A) Black	M	14	<b>¥1,760</b> (¥1,600)
700247	☆ RF5017	(B) フェアリード	M	20	<b>¥4,400</b> (¥4,000)
700248	☆ RF5517	(B) フェアリード	M	20	<b>¥4,840</b> (¥4,400)
700284	☆ RF5404	(C) ロープガイド	S	5	<b>¥1,540</b> (¥1,400)
700285	☆ RF5414	(C) ロープガイド	M	10	<b>¥1,980</b> (¥1,800)
700276	☆ RF5013A	(D) PL サドルGrey	M	8	<b>¥1,760</b> (¥1,600)
700277	☆ RF5413A	(D) PL サドルBlack	M	8	<b>¥1,760</b> (¥1,600)
700286	☆ RF5003	(E) トップフェアリード	S	4	<b>¥990</b> (¥900)
700287	☆ RF5013	(E) トップフェアリード	M	8	<b>¥1,100</b> (¥1,000)
700288	☆ RF5023	(E) トップフェアリード	L	15	<b>¥1,320</b> (¥1,200)
700282	☆ RF5402	(F) ウエッジキット	S	5	<b>¥1,100</b> (¥1,000)
700283	☆ RF5412	(F) ウエッジキット	M	11	<b>¥1,210</b> (¥1,100)
700289	☆ RF5416	(G) カーブドライザー	M	30	<b>¥1,760</b> (¥1,600)



## ロープクラッチ SPINLOCK

### XTX Clutch



超軽量中負荷ロープ保持  
 高性能ブレードアンカーテクノロジーを備え最適化された SOFTGRIP ブレードです。  
 ロープカバーにやさしく、ロープのライフサイクルを延ばします。  
 クラッチパワーを指先で制御でき、すっきりとした格納式トグルです。  
 全ての負荷に対して安定してリリース可能です。  
 ロックオープンインジケータ付きプッシュボタンクラッチ  
 完全に密閉されたボディは、偶発的な放出から保護します。  
 小さな設置面積と非常に薄型で、ハンドルの回転スペースは必要ありません  
 シンプルで用途の広い設置 - テッキ、バルクヘッド、リグ、またはホーンセルに  
 2本のボルトで取り付けます。  
 リモートリリース機能  
 セットアップが簡単で、パフォーマンスチューニングは必要ありません。  
 SOFTGRIP の直径の変更や清掃または交換を簡単にします。

**重量**  
 XTX08 - 360g  
 XTX10 - 365g  
 XTX12 - 375g

**Ropes 8 - 12mm**  
**Loads up to 1200kg**

No.	Mfg.No.	ロープサイズ	色	税込価格 (税抜価格)
301901	☆ XTX08/A	8mm	アンバー	¥39,820 (¥36,200)
301902	☆ XTX08/B	8mm	ブラック	¥39,820 (¥36,200)
301903	☆ XTX08/L	8mm	ブルー	¥39,820 (¥36,200)
301904	☆ XTX08/W	8mm	ホワイト	¥39,820 (¥36,200)
301905	☆ XTX08/Y	8mm	イエロー	¥39,820 (¥36,200)
301911	☆ XTX10/A	10mm	アンバー	¥39,820 (¥36,200)
301912	☆ XTX10/B	10mm	ブラック	¥39,820 (¥36,200)
301913	☆ XTX10/L	10mm	ブルー	¥39,820 (¥36,200)
301914	☆ XTX10/W	10mm	ホワイト	¥39,820 (¥36,200)
301915	☆ XTX10/Y	10mm	イエロー	¥39,820 (¥36,200)
301921	☆ XTX12/A	12mm	アンバー	¥39,820 (¥36,200)
301922	☆ XTX12/B	12mm	ブラック	¥39,820 (¥36,200)
301923	☆ XTX12/L	12mm	ブルー	¥39,820 (¥36,200)
301924	☆ XTX12/W	12mm	ホワイト	¥39,820 (¥36,200)
301925	☆ XTX12/Y	12mm	イエロー	¥39,820 (¥36,200)

#### 交換用内部メカニズム

No.	Mfg.No.	ロープサイズ	税込価格 (税抜価格)
301931	☆ XTX-GRIP08	8mm	¥23,980 (¥21,800)
301932	☆ XTX-GRIP10	10mm	¥23,980 (¥21,800)
301933	☆ XTX-GRIP12	12mm	¥23,980 (¥21,800)

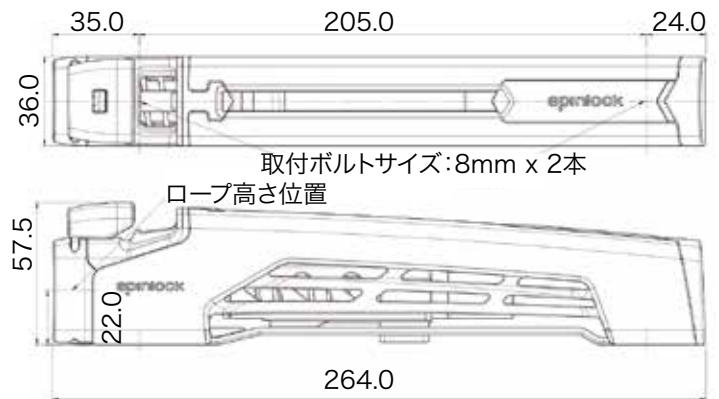

取付ボルトサイズ: 8mm x 2本  
 6角頭ボルト、ソケットボルト又は皿頭ボルトで取付ます。

### SPINLOCK シリコングリス



ZS ZR ジャマーでは、上下のスライドする面に塗布します。  
 もちろん、ロープが通過する位置には塗布しません。  
 シートストッパーでは、カムとハンドルの接触位置に少量塗布すると滑りと耐摩耗性が向上します。  
 容量: 15ml

No.	Mfg.No.	仕様	税込価格 (税抜価格)
302020	Z-LUBE	潤滑シリコングリス 15ml	¥990 (¥900)

## シートストッパー SPINLOCK

### オートマチック XAS

スピロックシートストッパーを水平に取り付けする場合はオプションのサイドマウントキットで取り付けることができます。

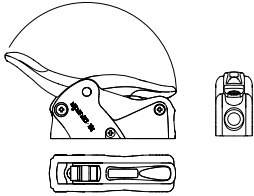

30フィートまでのハリヤードストッパー  
ハイテックロープ（スペクトラ・ダイニーマロープ）にはXTSまたはXCSのご使用をお勧め致します。  
ロープサイズ：6～12mm、安全荷重 575kg。

No.	Mfg.No.	仕様	税込価格	(税抜価格)
302001	☆ XAS0612/1	シングル	¥18,370	(¥16,700)
302002	☆ XAS0612/2	ダブル	¥33,220	(¥30,200)
302003	☆ XAS0612/3	トリプル	¥49,280	(¥44,800)

XAS



### エクスプレス XTS

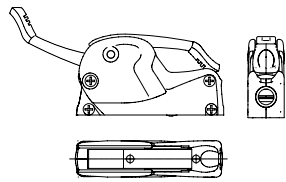

38フィートまでのハリヤードストッパー、ロープサイズに合わせて2種類のカムが用意されています。  
ロープサイズ：8～14mm、安全荷重 1,000kg

No.	Mfg.No.	仕様	税込価格	(税抜価格)
302005	☆ XTS0814/1	シングル	¥24,970	(¥22,700)
302006	☆ XTS0814/2	ダブル	¥46,860	(¥42,600)
302007	☆ XTS0814/3	トリプル	¥67,430	(¥61,300)

XTS



### XTRシートクラッチ

38フィートまでのハリヤードストッパー  
シングルユニットのみ  
カラー：黒色（オプションでシルバー・ホワイト）  
ロープサイズ：8～12mm  
安全荷重 1,000kg

常時黒色を在庫しています。  
白色・シルバーについてはご注文により、取り寄せいたします。

No.	Mfg.No.	仕様	税込価格	(税抜価格)
301061	☆ XTR0812/B	シングル	¥23,650	(¥21,500)
301062	☆ XTR0812/HB	サイドマウント	¥31,350	(¥28,500)

XTR



### グランプリ XCS

側板がアルミニウムです。大型艇およびレースボート用  
ロープサイズ 6～10 & 8～14mm  
ロープを止める内蔵カムが 6～10 と 8～14mm があります。  
(XCS0814/W1は 8～14mm サイズを表しています)  
取付ビス：8mm、皿頭  
安全荷重 1,000kg

No.	Mfg.No.	仕様	税込価格	(税抜価格)
302009	☆ XCS0814/W1	シングル	¥48,180	(¥43,800)
302010	☆ XCS0814/W2	ダブル	¥74,580	(¥67,800)
302011	☆ XCS0814/W3	トリプル	¥105,490	(¥95,900)

XCS



### スピロックバージョンアップ

スピロックシートストッパーは年々改良されています。旧タイプのシートストッパーでロープの止まりが悪くなった艇、ロープサイズを変えて合わなくなった艇はご相談ください。カム、側板などのパーツが揃いました。

XAS-HDL



CAM

No.	商品名 / 対象モデル	税込価格	(税抜価格)
302026	☆ XASハンドル / XAS	¥2,860	(¥2,600)
302027	☆ XAS サイドプレート / XAS	¥5,170	(¥4,700)
302025	☆ CAM-XAS for XAS/XA	¥4,290	(¥3,900)
302031	☆ CAM-0610 / XTS/XCS	¥10,340	(¥9,400)
302029	☆ CAM-0814 / XTS/XCS	¥10,340	(¥9,400)
302036	☆ X-BASE / XT, XC, XR, XTS, XCS	¥4,840	(¥4,400)
302039	☆ XAS-SMNT SideMount Kit	¥7,370	(¥6,700)
302032	☆ XTS-SMNT SideMount Kit	¥6,380	(¥5,800)
302018	☆ XCS-SMNT SideMount Kit	¥7,920	(¥7,200)
302033	☆ XTS side Plate Kit	¥5,280	(¥4,800)
302034	☆ XTS用ハンドル	¥4,510	(¥4,100)
302035	☆ ハンドルラベル	¥1,540	(¥1,400)

### セラミックコーティング

XTS/XCS シートストッパーの交換部品としてセラミックコーティングされたカムとベースが発売されました。ハイテックロープやハイテック糸とブレンドされたポリエステルは耐摩耗性の高いセラミックコーティングカムが最適です。



カムモジュール  
セラミックコーティング



ベース  
セラミックコーティング

カムを交換する場合はベースも交換する必要があります。

No.	Mfg.No.	仕様	税込価格	(税抜価格)
302041	☆ CAM-0610C	6-10mm	¥19,360	(¥17,600)
302043	☆ CAM-0814C	8-14mm	¥19,360	(¥17,600)
302045	☆ CAM-1216C	12-16mm	¥19,360	(¥17,600)
302037	☆ X-BASEC	ベースプレート	¥16,390	(¥14,900)

## クラムクリート

### スタンダード クリート

(Vertical)

No.	Mfg. No.	ロープ サイズ	A×B×C mm	材質	ビス サイズ	税込価格 (税抜価格)
323001	☆ 201	6-12	95×72×28	NL	6	¥1,540 (¥1,400)
323007	☆ 204	3-6	52×36×17	NL	4	¥627 (¥570)
323009	☆ 205	10-16	122×95×36	NL	8	¥2,970 (¥2,700)
323017	☆ 209	4-8	73×55×19	NL	5	¥792 (¥720)
323046	☆ 215	4-8	38×27×43	NL	5	¥792 (¥720)
323058	☆ 219	6-12	90×72×27	AL	6	¥4,400 (¥4,000)
323059	☆ 219AN	6-12	90×72×27	AL	6	¥4,730 (¥4,300)
323060	☆ 220	12-16	118×95×37	AL	8	¥5,390 (¥4,900)
323066	☆ 222	3-6	48×36×15	AL	4	¥1,540 (¥1,400)
323185	☆ 222AN	3-6	48×36×15	AL	4	¥1,760 (¥1,600)
323125	☆ 254	4-8	70×55×19	AL	5	¥1,870 (¥1,700)
323189	☆ 254AN	4-8	70×55×19	AL	5	¥2,090 (¥1,900)
323211	☆ 275	1-4	33×24×13	AL	3	¥1,430 (¥1,300)
323212	☆ 275AN	1-4	33×24×13	AL	3	¥1,650 (¥1,500)

※サイズは (mm) です。



CL215



CL219



CL219AN



CL220



CL222



CL222AN



CL254



CL254AN



CL275



CL275AN



CL201



CL205



CL204



CL209

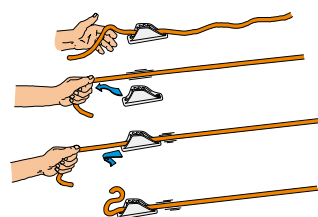

### フェアリード クリート

No.	Mfg.No.	ロープ サイズ	A×B×C mm	材質	ビス サイズ	税込価格 (税抜価格)
323005	☆ 203	3-6	82×66×18	NL	4	¥792 (¥720)
323021	☆ 211MK1	3-6	82×66×18	AL	5	¥1,980 (¥1,800)
323183	☆ 211MK1AN	3-6	82×66×18	AL	5	¥2,090 (¥1,900)
323168	☆ 272	3-6	55×27×16	NL	4	¥935 (¥850)
323023	☆ 211MK2	3-6	55×27×17	AL	4	¥1,760 (¥1,600)
323184	☆ 211MK2AN	3-6	55×27×17	AL	4	¥1,980 (¥1,800)
323079	☆ 228	6-12	114×72×30	NL	6	¥2,200 (¥2,000)
323085	☆ 231	4-8	88×55×22	NL	5	¥1,210 (¥1,100)
323087	☆ 232	3-6	46×35×46	NL	4	¥803 (¥730)
323129	☆ 704	3-6	82×66×18	AL	5	¥1,870 (¥1,700)
323192	☆ 704AN	3-6	82×66×18	AL	5	¥2,090 (¥1,900)
323127	☆ 702	3-6	82×66×18	AL	5	¥1,980 (¥1,800)
323191	☆ 702AN	3-6	82×66×18	AL	5	¥2,090 (¥1,900)
323126	☆ 255	3-6	46×27×43	AL	5	¥1,870 (¥1,700)
323190	☆ 255AN	3-6	46×27×43	AL	5	¥1,980 (¥1,800)
323177	☆ 268	1-4	44×24×13	AL	3	¥1,870 (¥1,700)
323208	☆ 268AN	1-4	44×24×13	AL	3	¥2,090 (¥1,900)
323178	☆ 270	1-4	44×24×13	AL	3	¥1,870 (¥1,700)
323179	☆ CL270AN	1-4	44×24×13	AL	3	¥2,090 (¥1,900)

A:長さ B:ビスピッチ C:幅



CL268



CL268AN



CL270



CL270AN



CL203



CL228



CL211MK1



CL231



CL211MK1AN



CL704



CL272



CL704AN



CL211MK2



CL702



CL211MK2AN



CL702AN

## クラムクリート

### ローラークリート

No.	Mfg.No.	ロープ サイズ	A×B×C mm	材質	ビス サイズ	税込価格 (税抜価格)
323083	☆ 230	3-6	82×66×18	AL	5	¥2,860 (¥2,600)
323186	☆ 230AN	3-6	82×66×18	AL	5	¥3,190 (¥2,900)
323095	☆ 236	3-6	82×66×18	AL	5	¥2,640 (¥2,400)
323187	☆ 236AN	3-6	82×66×18	AL	5	¥3,080 (¥2,800)
323121	☆ 253	4-8	89×70×18	AL	5	¥3,300 (¥3,000)
323188	☆ 253AN	4-8	89×70×18	AL	5	¥3,630 (¥3,300)
323213	☆ 834		(2個入り)	PP		¥1,870 (¥1,700)
323214	☆ PT230SSE	Eyebolt	Nut + Washer	SUS		¥2,860 (¥2,600)

Fairlead guides ropes into teeth

CL236

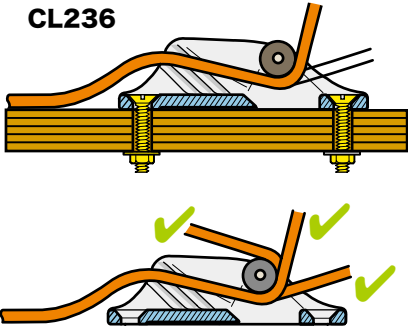

CL236



CL236AN



CL230



CL230AN

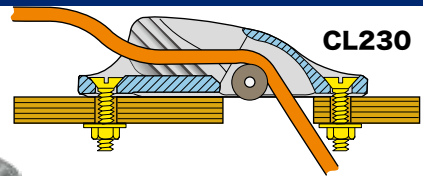

CL230

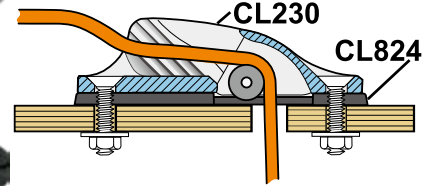

CL230

CL824



CL253



CL253AN



CL834



PT230SSE  
(Eyebolt + Nut + Washer)



CL253AN + CL834 +  
PT230SSE

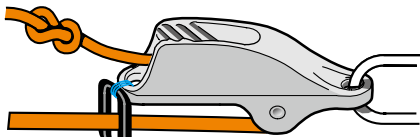

CL253 - 1:1

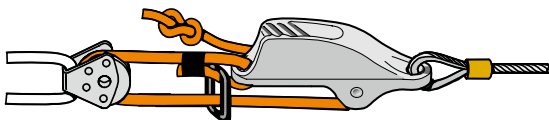

CL253 - 2:1

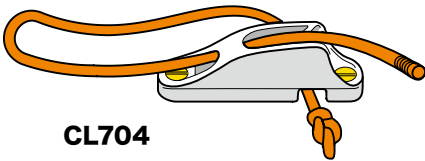

CL704

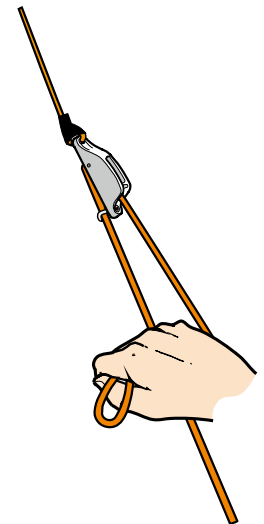
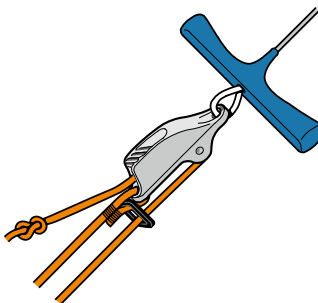

K230 + -PT230SSE



CL232



CL255



CL255AN

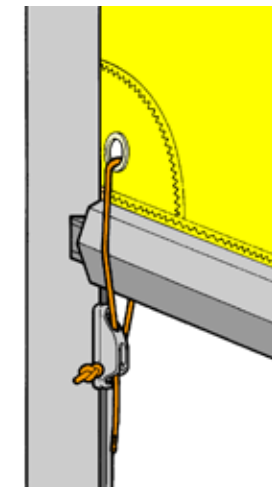
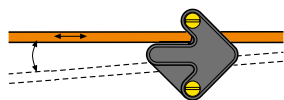
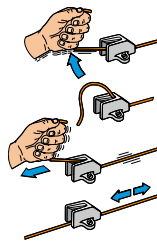

The CL702 has a specially curved base for use on tubes.



AL はアルミニウム NL はナイロン PP はポリプロピレン製です。

Mfg.No. の後の AN は、硬質アルマイト加工品です。

### クリート用アクセサリ

No.	Mfg.No.	A × B × C (全長) (全幅) (全高)	ビス サイズ	税込価格 (税抜価格)
323170	☆ 814	82 × 24 × 31	5	¥1,430 (¥1,300)
323171	☆ 815	55 × 21 × 28	4	¥935 (¥850)
323172	☆ 816	89 × 29 × 45	5	¥3,850 (¥3,500)
323173	☆ 817	62 × 28 × 44	4	¥3,520 (¥3,200)
323174	☆ 818	87 × 27 × 16	5	¥803 (¥730)
323175	☆ 819	59 × 23 × 11	4	¥715 (¥650)



アクセサリと材質	対応するクリート
CL814 Keeper (Acetal)	CL203, CL211Mk1, CL211Mk1AN, CL217Mk1, CL218Mk1, CL236 & CL236AN
CL816 Cage (ナイロン & ステンレス)	CL203, CL203/S1, CL211Mk1, CL211Mk1AN, CL236 & AN Requires CL814
CL818 Tapered Pad (Polypropylene)	CL203, CL211Mk1, CL211Mk1AN, CL217Mk1, CL218Mk1, CL236 & AN, CL704 & CL704AN

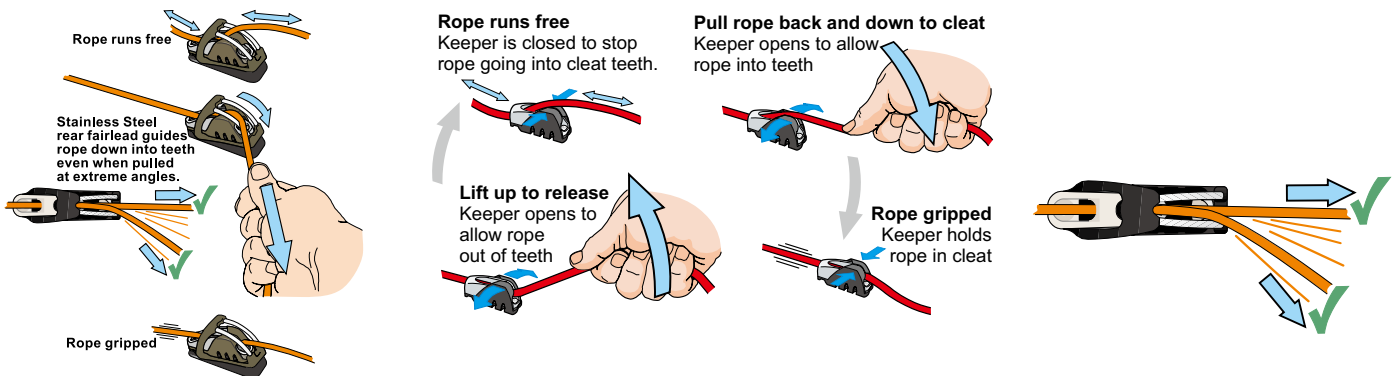

CL814+CL702+  
CL816+CL818



### パワーグリップ



### テーパード

(for Vertical)

クラムクリートは水平方向からのエントリーに対して有効です。それ以上の方向からのエントリーに対してはテーパードを使用して下さい。

No.	Mfg. No.	対応クリート	サイズ	材質	ビス サイズ	税込価格 (税抜価格)
323134	☆ 802	204,222	57 × 21	PP	4	¥407 (¥370)
323136	☆ 803	209,254	79 × 24	PP	5	¥539 (¥490)
323138	☆ 804	201,219,237,238	103 × 34	PP	6	¥671 (¥610)
323140	☆ 805	205,220,239,240	131 × 45	PP	8	¥935 (¥850)

※サイズは全長 × 全幅 (mm) です。

No.	Mfg.No.	A (全長) × B (全幅)	ロープ サイズ	税込価格 (税抜価格)
323152	☆ 261	95 × 17mm	3-6mm	¥2,640 (¥2,400)
323153	☆ 262	189 × 17mm	3-6mm	¥3,850 (¥3,500)

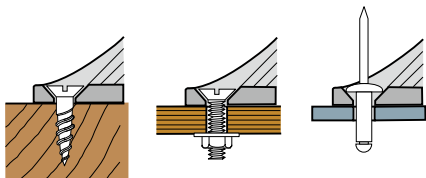
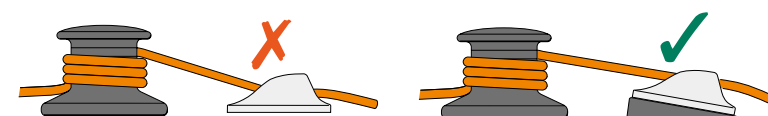

## スプリングゲート クリート

(Vertical)

プラスチックのゲートでクラムクリートを使用しないときに  
アクシデントロックを防止できます。

No.	Mfg. No.	ロープ サイズ	A×B×C	材質	ビス サイズ	税込価格 (税抜価格)
323097	☆ 237	6-12	95×72×40	NL	6	¥2,310 (¥2,100)
323099	☆ 238	6-12	90×72×40	AL	6	¥4,400 (¥4,000)
323103	☆ 240	12-16	118×95×50	AL	8	¥5,830 (¥5,300)



CL237



CL238



CL240

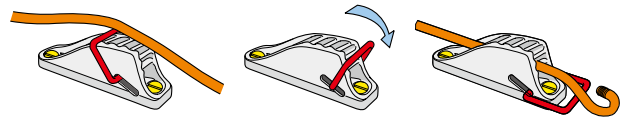

## サイドエントリー

フェアリード クリート

No.	Mfg.No.	ロープ サイズ	A×B×C	材質	ビス サイズ	税込価格 (税抜価格)
323204	☆ 277	1-4	44×24×13	AL	3	¥1,760 (¥1,600)
323205	☆ 277AN	1-4	44×24×13	AL	3	¥2,090 (¥1,900)
323206	☆ 278	1-4	44×24×13	AL	3	¥1,760 (¥1,600)
323207	☆ 278AN	1-4	44×24×13	AL	3	¥1,980 (¥1,800)
323050	☆ 217MK1	3-6	82×66×18	AL	5	¥2,200 (¥2,000)
323193	☆ 217MK1AN	3-6	82×66×18	AL	5	¥2,420 (¥2,200)
323054	☆ 218MK1	3-6	82×66×18	AL	5	¥2,200 (¥2,000)
323195	☆ 218MK1AN	3-6	82×66×18	AL	5	¥2,420 (¥2,200)
323052	☆ 217MK2	4-6	55×27×18	AL	4	¥1,980 (¥1,800)
323194	☆ 217MK2AN	4-6	55×27×18	AL	4	¥2,090 (¥1,900)
323056	☆ 218MK2	4-6	55×27×18	AL	4	¥1,980 (¥1,800)
323196	☆ 218MK2AN	4-6	55×27×18	AL	4	¥2,090 (¥1,900)



CL277



CL278



CL277AN



CL278AN



CL217MK1



CL217MK2



CL218MK1



CL218MK2



CL217MK1AN



CL217MK2AN



CL218MK1AN



CL218MK2AN

Mfg.No. の後の AN は、硬質アルマイト加工品です。

## 水平 クリート

(Horizontal)

No.	Mfg.No.	ロープ サイズ	A×B×C	材質	ビス サイズ	税込価格 (税抜価格)
323003	☆ 202	6-10	74×51×79	NL	6	¥2,310 (¥2,100)
323011	☆ 206	6-10	75×51×49	NL	6	¥1,430 (¥1,300)
323013	☆ 207	6-10	75×51×49	NL	6	¥1,430 (¥1,300)



CL207



CL206



CL202

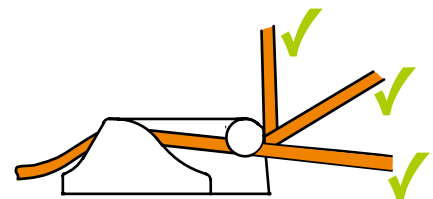

A: 長さ B: ビスピッチ C: 幅

AL はアルミニウム NL はナイロン PP はポリプロピレン製です。



## クラムクリート

### ボラード/ベース クリート

No.	Mfg.No.	ロープ サイズ	サイズ	材質	ビス サイズ	税込価格 (税抜価格)
323015	☆ 208	6-10	85×64	NL	6	¥2,750 (¥2,500)
323019	☆ 210	10-16	99×76	NL	8	¥4,180 (¥3,800)



CL208



CL210

### 5:1 6:1 クリート

テンション調整

No.	Mfg.No.	ロープ サイズ	サイズ	材質	ビス サイズ	税込価格 (税抜価格)
323132	☆ 708	3-5	84×11+29×36	AL	5	¥2,860 (¥2,600)
323119	☆ 250	3-5	84×11+29×48	AL	5	¥3,850 (¥3,500)
323113	☆ 247	3-6	53×31×40	AL	5	¥3,300 (¥3,000)
323115	☆ 248	3-5	69×40	AL	5	¥3,850 (¥3,500)



CL708



CL250



CL247



CL248

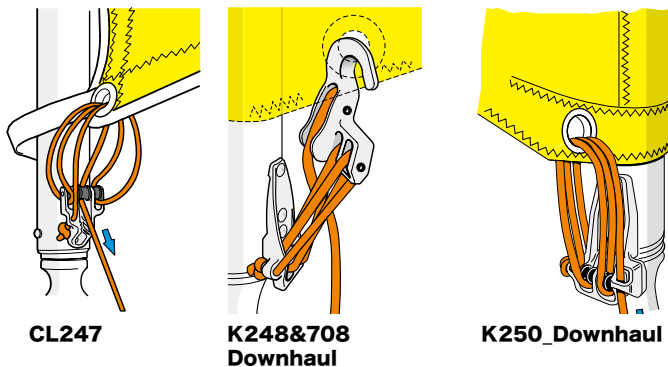

CL247

K248&708  
Downhaul

K250\_Downhaul

### ループ クリート

結束用クリートです。フェンダーロープの固定などに使用できます。223、234 は黒色と白色があります。

No.	Mfg.No.	ロープサイズ	サイズ	色	税込価格 (税抜価格)
323068	☆ CL223	3-6	53×18	黒色	¥1,078 (¥980)
323069	☆ CL223W	3-6	53×18	白色	¥1,078 (¥980)
323091	☆ CL234	6-11	78×24	黒色	¥1,870 (¥1,700)
323092	☆ CL234W	6-11	78×24	白色	¥1,870 (¥1,700)
323142	☆ CL806	Jiffy Ties	42×21	オレンジ	¥176 (¥160)



CL223



CL223W



CL234

CL234W

### CL223W Loop cleat is ideal for fenders.

- Fits all wires and rails.
- Easy to hang, simple to adjust.
- Nothing to loose - cleat stays on rope, even when fender is being stored.

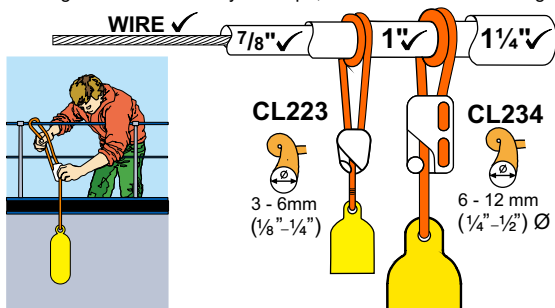

For Fenders rig CL223W like this

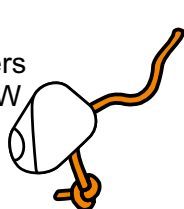

Wrap rope twice round rail to avoid slipping.



CL806

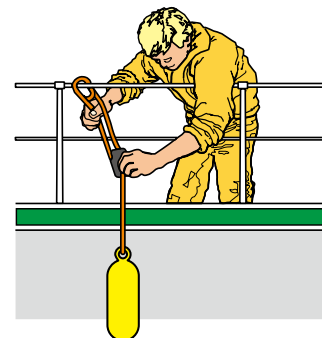

## セイル クリート



CL212&CL212A

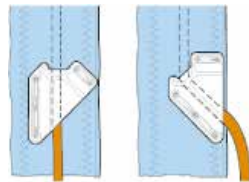

CL233

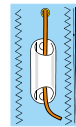

CL221

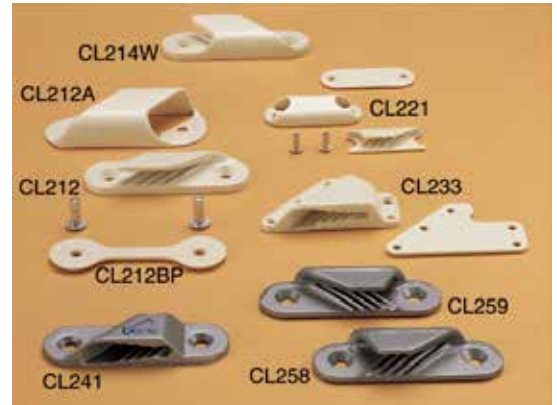

No.	Mfg.No.	ロープ サイズ	サイズ	材質	ビス サイズ	税込価格 (税抜価格)
323025	☆ 212	2-5	70 × 49 × 21	NL	4	¥715 (¥650)
323031	☆ 212A	カバーのみ	71 × 49 × 29	NL	-	¥330 (¥300)
323028	☆ 212+P	212+バックプレート		NL	4	¥847 (¥770)
323029	☆ 212BP	バックプレート		NL	-	¥165 (¥150)
323034	☆ 213	2-5	70 × 49 × 21	NL	4	¥715 (¥650)
323037	☆ 214	2-5	70 × 49 × 21	NL	4	¥715 (¥650)
323040	☆ 214W+P	2-5	70 × 49 × 21	NL	4	¥847 (¥770)
323063	☆ 221	0-3	43 × 33 × 17	NL	3	¥572 (¥520)
323088	☆ 233+P	2-6	57 × 34	NL	-	¥803 (¥730)
323105	☆ 241+P	3-6	70 × 49 × 21	AL	4	¥2,090 (¥1,900)
323180	☆ 241AN+P	3-6	70 × 49 × 21	AL	4	¥2,310 (¥2,100)
323148	☆ 258+PR	3-6	70 × 49 × 21	AL	4	¥1,870 (¥1,700)
323181	☆ 258AN+P	3-6	70 × 49 × 21	AN	4	¥2,310 (¥2,100)
323149	☆ 259+PR	3-6	70 × 49 × 21	AL	4	¥1,870 (¥1,700)
323182	☆ 259AN+P	3-6	70 × 49 × 21	AN	4	¥2,420 (¥2,200)
323106	☆ 273+P	3-6	70 × 49 × 21	AL	4	¥2,090 (¥1,900)
323107	☆ 273AN+P	3-6	70 × 49 × 21	AL	4	¥2,420 (¥2,200)

※ Mfg.No. の後の W は白色を表しています。(212W)  
 ※ PR はバックプレートとリベット、P はバックプレート付き

### セイルのリーチライン調整用クリート

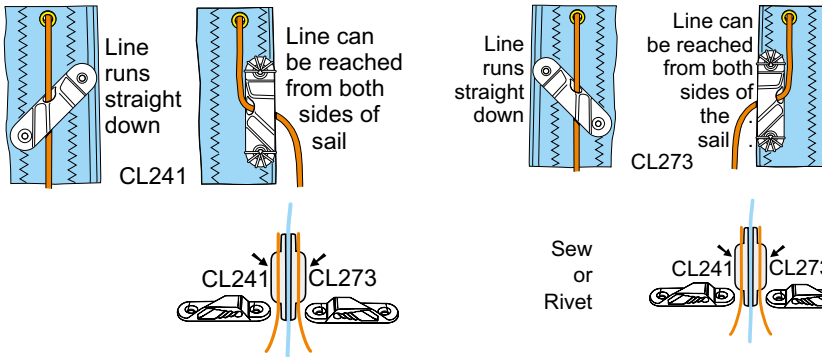

Mfg.No. の後の AN は、硬質アルマイト加工品です。

## ブーム クリート

クランプ部分はナイロン、クリートはアルミ  
 CL105(30-33mm) & CL111(34-36mm) ナイロンクランプ付属



CL244/R

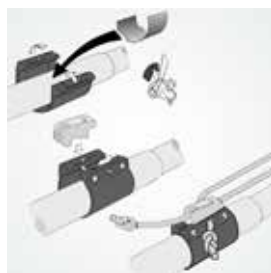

No.	Mfg.No.	ロープ サイズ	サイズ	材質	税込価格 (税抜価格)
323110	☆ 244/R	3-5	L=58mm	NL + AL	¥3,080 (¥2,800)

## カイトサーフィンバー クリート

25-31mm のバーにフィットします。



No.	Mfg.No.	ロープ サイズ	クリートサイズ	税込価格 (税抜価格)
323169	☆ CL265	4-8mm	L=64mm	¥6,270 (¥5,700)
323154	☆ CL265AN	4-8mm	L=64mm	¥6,600 (¥6,000)

## クラムクリート

### ミニラインロック



ロープサイズ: 1 - 3mm  
 材質: ナイロン  
 長さ: 21mm  
 幅: 7mm  
 高さ: 14mm  
 重量: 0.50g



CL266K



PULL LINES APART  
TO RELEASE



PUSH LINE-LOK™  
UP TO TENSION  
AND SECURE

No.	Mfg.No.	色	税込価格 (税抜価格)
323200 ☆	CL266K	カーキ色	8 個価格 <b>¥671</b> (¥610)
323201 ☆	CL266	黒色	8 個価格 <b>¥660</b> (¥600)
323202 ☆	CL266W	白色	8 個価格 <b>¥660</b> (¥600)
323203 ☆	CL266G	蛍光	8 個価格 <b>¥814</b> (¥740)

### ラインロック

テントのテンション調節などに  
 カラー: 白または黒・蛍光

ロープサイズ: 2-5mm  
 材質: ナイロン  
 長さ: 31mm  
 幅: 10mm  
 高さ: 18mm  
 重量: 2.20g

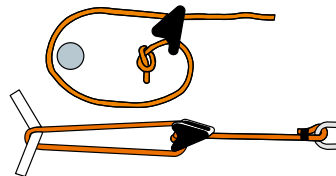

CL260 - 2:1



No.	Mfg.No.	色	材質	税込価格 (税抜価格)
323150 ☆	260W	白色	NL	1 個価格 <b>¥143</b> (¥130)
323151 ☆	260B	黒色	NL	1 個価格 <b>¥143</b> (¥130)
323157 ☆	260G	蛍光	NL	1 個価格 <b>¥176</b> (¥160)

No.	Mfg.No.	色	材質	税込価格 (税抜価格)
323155 ☆	260W	白色	NL	8 個価格 <b>¥869</b> (¥790)
323156 ☆	260B	黒色	NL	8 個価格 <b>¥869</b> (¥790)
323158 ☆	260G	蛍光	NL	8 個価格 <b>¥1,540</b> (¥1,400)

### ミディアムラインロック

ロープサイズ: 3-6mm  
 材質: ナイロン  
 長さ: 47mm  
 幅: 17mm  
 高さ: 35mm  
 重量: 9.60g



No.	Mfg.No.	色	税込価格 (税抜価格)
323161 ☆	CL276	黒色	4 個価格 <b>¥1,980</b> (¥1,800)
323162 ☆	CL276W	白色	4 個価格 <b>¥1,980</b> (¥1,800)
323163 ☆	CL276G	蛍光	4 個価格 <b>¥2,970</b> (¥2,700)

### ラージラインロック

ロープサイズ: 4 - 8mm  
 材質: ナイロン  
 長さ: 68mm  
 幅: 23mm  
 高さ: 48mm  
 重量: 28g



No.	Mfg.No.	色	税込価格 (税抜価格)
323164 ☆	CL271	黒色	1 個価格 <b>¥1,540</b> (¥1,400)
323165 ☆	CL271W	白色	1 個価格 <b>¥1,540</b> (¥1,400)
323166 ☆	CL271G	蛍光	1 個価格 <b>¥2,420</b> (¥2,200)



## クラムクリート エアロクリート

ロープのテンション調節できます。  
テントの張り調整やボールの支えロープの調製に使用できます。  
エアロベースと各種クラムクリートとの複合品です。

### Aero Cleats CL826

No.	Mfg.No.	材質	重量	税込価格 (税抜価格)
323221	☆ CL826-11 + CL211Mk2 Racing Junior	(ナイロン & アルミ)	35g	¥3,410 (¥3,100)
323222	☆ CL826-11AN + CL211Mk2AN HA Racing Junior	(ナイロン & アルミ)	35g	¥3,850 (¥3,500)
323223	☆ CL826-72 + CL272Mk2ナイロン Junior	(ナイロン)	23g	¥2,420 (¥2,200)

ロープサイズ: 4-6mm、長さ: 73mm、幅: 16mm  
ロープ・ブロックなどは含まれません。  
HA= Hard Anodised



### Aero Cleats CL827

No.	Mfg.No.	材質	重量	税込価格 (税抜価格)
323231	☆ CL827-03 + CL203 ナイロン Junior	(ナイロン)	43g	¥2,860 (¥2,600)
323232	☆ CL827-11 + CL211Mk1 Racing Junior	(ナイロン & アルミ)	62g	¥4,070 (¥3,700)
323233	☆ CL827-11AN + CL211Mk1 HARacing Junior	(ナイロン & アルミ)	62g	¥4,290 (¥3,900)
323234	☆ CL827-17 + CL217Mk1 Side entry Racing Junior (Stb.)	(ナイロン & アルミ)	59g	¥4,290 (¥3,900)
323235	☆ CL827-17AN + CL217 Mk1 HASide entry Racing Junior (Stb.)	(ナイロン & アルミ)	59g	¥4,510 (¥4,100)
323236	☆ CL827-18 + CL218Mk1 Side entry Racing Junior (Port)	(ナイロン & アルミ)	59g	¥4,290 (¥3,900)
323237	☆ CL827-18AN + CL218 Mk1 HASide entry Racing Junior (Port)	(ナイロン & アルミ)	59g	¥4,510 (¥4,100)
323238	☆ CL827-36 + CL236 Roller Fairlead Racing Junior	(ナイロン & アルミ)	69g	¥4,620 (¥4,200)
323239	☆ CL827-36AN + CL236 HARoller Fairlead Racing Junior	(ナイロン & アルミ)	69g	¥5,060 (¥4,600)

ロープサイズ: 4-6mm、長さ: 112mm、幅: 19mm  
ロープ・ブロックなどは含まれません。  
HA= Hard Anodised、Stb.= Starboard

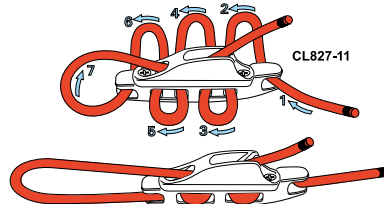

### Aero Cleats CL828

No.	Mfg.No.	材質	重量	税込価格 (税抜価格)
323241	☆ CL828-63 + CL263 ナイロン Micros	(ナイロン)	15g	¥1,980 (¥1,800)
323242	☆ CL828-68 + CL268 Racing Micros	(ナイロン & アルミ)	21g	¥3,080 (¥2,800)
323243	☆ CL828-68AN + CL268 HARacing Micros	(ナイロン & アルミ)	21g	¥3,300 (¥3,000)
323244	☆ CL828-70 + CL270 Racing Micros with Becket	(ナイロン & アルミ)	24g	¥3,080 (¥2,800)
323245	☆ CL828-70AN + CL270 HARacing Micros with Becket	(ナイロン & アルミ)	24g	¥3,300 (¥3,000)
323246	☆ CL828-77 + CL277 Side entry Racing Micros (Stb.)	(ナイロン & アルミ)	23g	¥3,190 (¥2,900)
323247	☆ CL828-77AN + CL277 HASide entry Racing Micros (Stb.)	(ナイロン & アルミ)	23g	¥3,410 (¥3,100)

ロープサイズ: 3-4mm、長さ: 60mm、幅: 13mm  
ロープ・ブロックなどは含まれません。  
HA= Hard Anodised、Stb.= Starboard

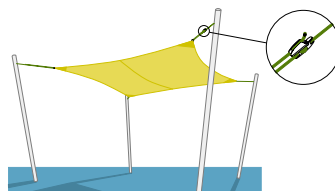

## ロンスタン Tトラック & スライダー

### 25mm Tトラック & スライダー

#### 25mm コンポジットスライダー



RC72504

#### ブロック付きスライダー



RC72536



RC72537

カーボンコンポジット 25mmトラック用スライダー  
ストッパー付き (NEWトラック高さ 9.5mm に対応)

#### ダイニーマリンク バッファ



RF9004-09



RC00030

No.	Mfg.No.	商品名	税込価格 (税抜価格)
700366	☆ RC72504	スライド&ストップInc.バッファ	¥7,590 (¥6,900)
700367	☆ RC72536	スライド&ストップ w/40ブロック	¥14,080 (¥12,800)
700368	☆ RC72537	スライド&ストップ w/55ブロック	¥16,060 (¥14,600)
700370	☆ RC00030	Flex.バッファ	¥660 (¥600)
700310	☆ RC7250-INS	ナイロンインサート	¥220 (¥200)
700372	☆ RF9004-09	ダイニーマリンク	¥2,200 (¥2,000)

### T-25mmトラック用 スピンスライダー



リングサイズ: 7.5 × 35mm  
高さ: 102 mm  
安全強度: 400 kg  
破断強度: 800 kg  
重量: 215 g

No.	Mfg.No.	商品名	税込価格 (税抜価格)
700373	☆ RC72544	スピンスライド&ストップ	¥27,720 (¥25,200)

### 25mmトラック 高さ:9.5mm

#### Tトラック

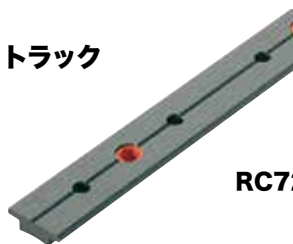

RC7251

#### トラックエンド



RC72581

#### トラックインサート



RC7250-INS

取付ボルトとトラックの直接の接触を防止電蝕・錆を防止します。

No.	Mfg.No.	商品名	重量 g	税込価格 (税抜価格)
700371	☆ RC72581	トラックエンド	5	¥440 (¥400)
700361	☆ RC7251-1.0	Tトラック 1.0m Black	405	¥12,760 (¥11,600)
700362	☆ RC7251-1.5	Tトラック 1.5m Black	631	¥12,760 (¥11,600)
700363	☆ RC7251-2.0	Tトラック 2.0m Black	841	¥16,280 (¥14,800)
700364	☆ RC7251-3.0	Tトラック 3.0m Black	1263	¥23,980 (¥21,800)
700310	☆ RC7250-INS	ナイロントラックインサート	3	¥220 (¥200)

※トラックインサートはトラックに付属します。



2023年11月にRONSTANはWICHARDグループの一員となりました。

## ロンスタン Tトラック & スライダー

### 32mm Tトラック & スライダー

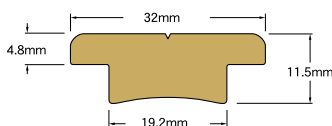

32mm Tトラック原寸図

No.	Mfg.No.	商品名	重量 g	税込価格 (税抜価格)
700343	☆ RC73231	ジェノアカー 16mmロープ & stop	480	¥49,720 (¥45,200)
700350	☆ RC00477	スペアスライドライナー (pair) (for RC73231)	11	¥1,760 (¥1,600)
700345	☆ RC73202	21mmアイスライダー&Stop	240	¥15,070 (¥13,700)
700346	☆ RC73243	スピンスライダー& stop	315	¥22,660 (¥20,600)
700349	☆ RC00476	スペアスライドライナー (pair) (for RC73201, RC73202, RC73232)	-	¥1,540 (¥1,400)
700341	☆ RC73280	エンドストップ	35	¥440 (¥400)
700330	☆ RC7320-1.0	Tトラック 1.0m, Black	670	¥10,560 (¥9,600)
700332	☆ RC7320-1.5	Tトラック 1.5m, Black	1000	¥14,850 (¥13,500)
700334	☆ RC7320-2.0	Tトラック 2.0m, Black	1330	¥18,480 (¥16,800)
700336	☆ RC7320-3.0	Tトラック 3.0m, Black	2000	¥26,840 (¥24,400)
700340	☆ RC7320-INS	ナイロントラックインサート	3	¥220 (¥200)

※トラックインサートはトラックに付属します。

### スペアーベアリング (デルリン・トロン)



#### 交換用ベアリング

No.	Mfg.No.	商品名	サイズ	税込価格 (税抜価格)
702102	☆ 581003	デルリンボールベアリング	4 mm	¥66 (¥60)
702103	☆ 581001	デルリンボールベアリング	5 mm	¥66 (¥60)
702104	☆ 581002	デルリンボールベアリング	6.35 mm (1/4")	¥66 (¥60)
702110	☆ 501002	トロンボールベアリング	5.0 mm (3/16")	¥143 (¥130)
702111	☆ 501001	トロンボールベアリング	6.35 mm (1/4")	¥143 (¥130)
702112	☆ 501003	トロンボールベアリング	7.95 mm (5/16")	¥220 (¥200)
702113	☆ 501004	トロンボールベアリング	9.525 mm (3/8")	¥352 (¥320)

### スペアースライドロッド

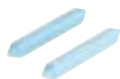

RC00451  
RC00452  
RC00453



RC00461  
RC00462  
RC00463  
RC00464  
RC00465

#### スペアースライドロッド

No.	Mfg.No.	商品名	長さmm	径mm	税込価格 (税抜価格)
701439	☆ RC00451	for 82mm car (pair)	72	5	¥3,520 (¥3,200)
701440	☆ RC00452	for RC11983 (pair)	45	5	¥3,520 (¥3,200)
701441	☆ RC00453	for 57mm car (pair)	37	5	¥3,520 (¥3,200)

No.	Mfg.No.	商品名	長さmm	径mm	税込価格 (税抜価格)
701493	☆ RC00461	for 48mm car (pair)	37	6.4	¥3,520 (¥3,200)
701494	☆ RC00462	for 85mm car (pair)	74	6.4	¥3,520 (¥3,200)
701495	☆ RC00463	for 115mm car (pair)	104	6.4	¥3,520 (¥3,200)
701496	☆ RC00464	for 105mm car (pair)	94	6.4	¥3,520 (¥3,200)
701497	☆ RC00465	for 125mm car (pair)	114	6.4	¥4,510 (¥4,100)

# セールボート

## ウルトラコンパクトシーブレスブロック

**RONSTAN**



重量:	2.5 g
安全強度:	175 kg
破断強度:	350 kg
長さ:	22.9 mm
幅:	14.9 mm
深さ:	8.5 mm
ロープサイズ:	1.4~5 mm
最適ロープサイズ:	1.4~3 mm
材質:	アルミに硬質アルマイト処理

1 個価格

No.	Mfg.No.	色	入数	税込価格 (税抜価格)
<b>702561</b>	☆ RF8080BLU	ブルー	1 個	<b>¥1,650</b> (¥1,500)
<b>702563</b>	☆ RF8080GRY	グレー	1 個	<b>¥1,650</b> (¥1,500)
<b>702564</b>	☆ RF8080R	レッド	1 個	<b>¥1,650</b> (¥1,500)

## コンパクトシーブレスブロック

**RONSTAN**

重量:	12 g
安全強度:	175 kg
破断強度:	1000 kg
長さ:	36 mm
幅:	24.8 mm
深さ:	14.5 mm
ロープサイズ:	3~10 mm
最適ロープサイズ:	3~8 mm
材質:	アルミに硬質アルマイト処理

1 個価格



No.	Mfg.No.	色	入数	税込価格 (税抜価格)
<b>702567</b>	☆ RF8081BLU	ブルー	1 個	<b>¥2,420</b> (¥2,200)
<b>702568</b>	☆ RF8081R	レッド	1 個	<b>¥2,420</b> (¥2,200)

## カイトブロック RF13101

**RONSTAN**



ブラック グレー レッド

ロープサイズ:	16 mm
破断強度:	150 kg
破断強度:	300 kg
重量:	5 g

2 個 1 セット価格

No.	Mfg.No.	色	入数	税込価格 (税抜価格)
<b>700685</b>	☆ RF13101	ブラック	2 個	<b>¥1,540</b> (¥1,400)
<b>700686</b>	☆ RF13101G	グレー	2 個	<b>¥1,540</b> (¥1,400)
<b>700687</b>	☆ RF13101R	レッド	2 個	<b>¥1,540</b> (¥1,400)

# ステンレス ユーティリティ ブロック

## ロープサイズ 20x5mm ブロック

**RONSTAN**

軽量で耐久性のある構造  
経済的  
メンテナンスフリー

RF666



RF663



RF661



RF662



ロープサイズ5mm 安全強度:150kg

	シングル ブロック RF666	シングル ブロック RF663	シングル ブロック RF663	ダブル ブロック RF662
重量:	10 g	10 g	10 g	10 g
安全強度:	150 kg	150 kg	150 kg	300 kg
破断強度:	400 kg	400 kg	400 kg	600 kg
ロープ径:	20 mm	20 mm	20 mm	20 mm
ロープ幅:	5 mm	5 mm	5 mm	5 mm
ロープサイズ:	~ 5 mm	~ 5 mm	~ 5 mm	~ 5 mm

No.	Mfg.No.	仕様	税込価格 (税抜価格)
<b>700673</b>	☆ RF666	ループトップ	<b>¥1,760</b> (¥1,600)
<b>700672</b>	☆ RF663	フェールールトップ	<b>¥2,970</b> (¥2,700)
<b>700670</b>	☆ RF661	リベットトップS	<b>¥2,200</b> (¥2,000)
<b>700671</b>	☆ RF662	リベットトップW	<b>¥4,400</b> (¥4,000)

# セイルボート

## 15mm ボールベアリングブロック

最小のボールベアリングブロック  
シーブ直径15mm  
120kg MWL (シングルブロック)

ステンレススチールボールベアリングで動作する精密成形アセタルシーブは、高性能で低摩擦を提供します。

ディンギーや5mまでのカタマランのコントロールライン、バング、カニガム、ショックコードテンションシステムなどに適しています。

	シングルブロック	ダブルブロック
重量:	11 g	23 g
安全強度:	120 kg	240 kg
破断強度:	400 kg	700 kg
シーブ径:	15 mm	15 mm
シーブ幅:	5 mm	5 mm
ロープサイズ:	~ 5 mm	~ 5 mm



No.	Mfg.No.	仕様	税込価格 (税抜価格)
700871	☆ RF15100	シングル スイブル	¥4,180 (¥3,800)
700872	☆ RF15101	シングル&ループトップ	¥2,310 (¥2,100)
700873	☆ RF15111	シングル&ループ&ベケ	¥3,080 (¥2,800)
700874	☆ RF15141	シングル&スタンドアップ	¥3,300 (¥3,000)
700875	☆ RF15151	チーク	¥2,970 (¥2,700)
700876	☆ RF15171	アップライトリード	¥3,190 (¥2,900)
700877	☆ RF15174	ピボット&リード	¥5,830 (¥5,300)
700878	☆ RF15180	シングル&フック	¥3,850 (¥3,500)
700879	☆ RF15202	ダブル&ループトップ	¥4,400 (¥4,000)
700880	☆ RF15212	ダブル&ループトップ,ベケ	¥5,060 (¥4,600)
700881	☆ RF15302	トリプル&ループトップ	¥6,820 (¥6,200)
700882	☆ RF15312	トリプル&ループトップ,ベケ	¥7,590 (¥6,900)
700883	☆ RF15711	シングル Exit Box	¥4,400 (¥4,000)

## シーブサイズ 29×8mm ブロック

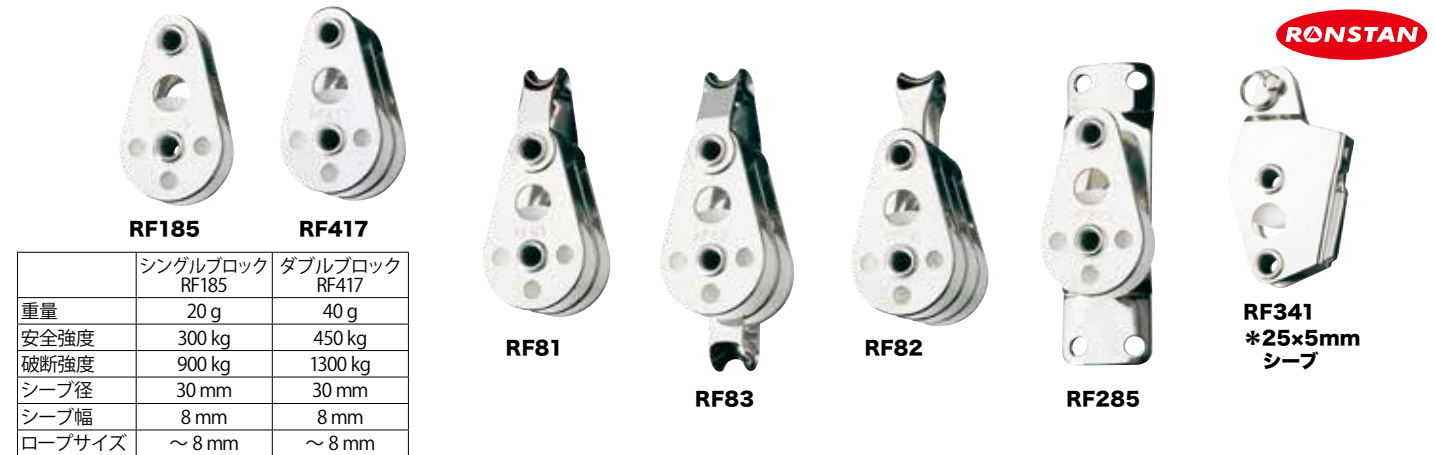

	シングルブロック RF185	ダブルブロック RF417
重量	20 g	40 g
安全強度	300 kg	450 kg
破断強度	900 kg	1300 kg
シーブ径	30 mm	30 mm
シーブ幅	8 mm	8 mm
ロープサイズ	~ 8 mm	~ 8 mm

Mfg.No. に\*がついているブロックはロープサイズ 5mm  
その他はロープサイズ 8mm

No.	Mfg.No.	仕様	税込価格 (税抜価格)
700660	☆ RF185	シングル	¥3,080 (¥2,800)
700676	☆ RF417	ダブル	¥4,510 (¥4,100)
700666	☆ RF81	ダブル,ループトップ	¥5,170 (¥4,700)
700668	☆ RF83	ダブルベケット,ループトップ	¥6,380 (¥5,800)
700667	☆ RF82	トリプル,ループトップ	¥8,360 (¥7,600)
700664	☆ RF285	ターニング	¥3,080 (¥2,800)
700665	☆ RF341*	シングル&ベケ,Vジャム	¥7,260 (¥6,600)
700662	☆ RF187	フィードル&Vジャム	¥6,160 (¥5,600)
700661	☆ RF186	フィードル	¥4,180 (¥3,800)
700663	☆ RF188	シングルベケ	¥4,180 (¥3,800)
700677	☆ RF2335*	シングル (Narrow)	¥2,530 (¥2,300)



セイルボート

航海計器

電装品

内装品・配管

外装品・金具

係留用品

エンジン関連

セイルボート

アクセサリ・釣具

安全備品

塗料・メンテナンス



## ロンスタン ボールベアリングブロック 20mm/30mm

セイルボート

航海計器

電装品

内装品・配管

外装品・金具

係留用品

エンジン関連

セイルボート

アクセサリ・釣具

安全備品

塗料メンテナンス

BB

20

30



RF20100  
RF30100  
RF30100HL



RF20101  
RF20101HL  
RF30101  
RF30101HL



RF20111  
RF30111



RF20202



RF20212



RF20284  
RF30285



RF20302



RF20312



RF20332



RF30110



RF20180

スィブル  
オプティミストのハリヤード  
ブロックに最適

### 20mm ボールベアリングブロック ロープサイズ:6mm

No.	Mfg.No.	商品名	ピン径 mm	安全強度 kg	破断強度 kg	重量 g	税込価格 (税抜価格)
700102	☆ RF20100	シングル・スィブル	3	250	550	20	¥3,960 (¥3,600)
700100	☆ RF20101	シングル・ループ	—	250	550	16	¥2,310 (¥2,100)
700103	☆ RF20111	シングル&ベケ・ループ	—	250	550	18	¥3,080 (¥2,800)
700104	☆ RF20202	ダブル	4	350	700	42	¥5,940 (¥5,400)
700105	☆ RF20212	ダブル&ベケ	4	350	700	44	¥6,600 (¥6,000)
700111	☆ RF20284	シスター-20&20	—	250	550	30	¥4,840 (¥4,400)
700106	☆ RF20302	トリプル	4	400	850	62	¥8,140 (¥7,400)
700107	☆ RF20312	トリプル&ベケ	4	400	850	64	¥8,910 (¥8,100)
700108	☆ RF20332	トリプル&ベケ&カム	4	400	850	122	¥14,960 (¥13,600)
700109	☆ RF20141	スタンドアップループトップ	—	250	550	20	¥3,850 (¥3,500)
700079	☆ RF20180	シングル・フックヘッド	—	135	270	21	¥3,960 (¥3,600)

### 20mm ハイロードブロック

ハイロードブロックは 6mmのロープまたは 3mmのワイヤーに使用可能です。  
ベアリング付きではありません。

No.	Mfg.No.	商品名	ピン径 mm	安全強度 kg	破断強度 kg	重量 g	税込価格 (税抜価格)
700101	☆ RF20101HL	シングル・ループ	—	275	550	14	¥4,840 (¥4,400)

### 30mm ボールベアリングブロック ロープサイズ:8mm

No.	Mfg.No.	商品名	ピン径 mm	安全強度 kg	破断強度 kg	重量 g	税込価格 (税抜価格)
700132	☆ RF30100	シングル・スィブルヘッド	4	300	750	34	¥4,180 (¥3,800)
700130	☆ RF30101	シングルループトップ	—	300	750	28	¥2,420 (¥2,200)
700134	☆ RF30111	シングル&ベケ・ループ	—	300	750	34	¥4,290 (¥3,900)
700135	☆ RF30110	シングルスィブル&ベケ	4	300	750	40	¥5,940 (¥5,400)
700141	☆ RF30285	シスター-30&20	—	250	550	44	¥4,950 (¥4,500)

### ハイロードブロック

No.	Mfg.No.	商品名	ピン径 mm	安全強度 kg	破断強度 kg	重量 g	税込価格 (税抜価格)
700131	☆ RF30101HL	シングルループトップ	—	375	750	28	¥4,950 (¥4,500)
700133	☆ RF30100HL	シングルスィブル	4	375	750	28	¥5,940 (¥5,400)

※ HL ハイロードブロックはナイロンシーブを使用しています。ワイヤーにも対応します。  
ベアリングブロックに比べて強度が一段上です。



## ロンスタン ボールベアリングブロック 20mm/30mm

BB  
20  
30



### 20mm ボールベアリングブロック ロープサイズ:6mm

RF20000HL



No.	Mfg.No.	商品名	安全強度 kg	破断強度 kg	重量 g	税込価格 (税抜価格)
700112	☆ RF20151	チーク	250	550	14	¥2,970 (¥2,700)
700113	☆ RF20151A	チーク・リベットマウント	200	550	17	¥3,850 (¥3,500)
700119	☆ RF20171	アップライトリード	250	550	18	¥3,850 (¥3,500)
700120	☆ RF20174	ピボットリード	250	550	30	¥6,820 (¥6,200)
700121	☆ RF20175	ピボットリード&カム	150	300	78	¥13,530 (¥12,300)
700117	☆ RF20711A	イクジットサイドT	250	1000	22	¥5,500 (¥5,000)

RF20171  
RF30171



### 20mm ハイロードブロック

ハイロードブロックは 6mmのロープまたは 3mmのワイヤーに使用可能です。

No.	Mfg.No.	商品名	安全強度 kg	破断強度 kg	重量 g	税込価格 (税抜価格)
700116	☆ RF20711HL	イクジット&カバー	275	1000	22	¥6,380 (¥5,800)
700122	☆ RF20000HL	シーブ(軸径8mm)			2	¥2,970 (¥2,700)

RF20711HL  
RF30711HL



### 30mm ボールベアリングブロック ロープサイズ:8mm

No.	Mfg.No.	商品名	安全強度 kg	破断強度 kg	重量 g	税込価格 (税抜価格)
700152	☆ RF30171	アップライトリード	300	750	30	¥4,950 (¥4,500)
700153	☆ RF30174	ピボットリード	300	650	50	¥9,570 (¥8,700)

### ハイロードブロック

No.	Mfg.No.	商品名	安全強度 kg	破断強度 kg	重量 g	税込価格 (税抜価格)
700155	☆ RF30711HL	イクジット&カバー	375	750	43	¥7,590 (¥6,900)

## ステンレスシェルブロック



34108

30

### 30mmブロック ロープサイズ:5mm

No.	Mfg.No.	商品名	シーブ	安全強度 kg	破断強度 kg	重量 g	税込価格 (税抜価格)
701032	☆ RF34108	シングル	アルミ	165	675	36	¥15,620 (¥14,200)



## ロンスタン ボールベアリングブロック 40mm/50mm

セールポート

航海計器

電装品

内装品・配管

外装品・金具

係留用品

エンジン関連

セールポート

アクセサリ・釣具

安全備品

塗料メンテナンス



ループトップ  
RF40101  
RF50101



シングル  
RF40100  
RF40100HL  
RF50100



ダブル  
RF40200  
RF50200



フィードル& ベケ, カム  
RF40530



ループトップベケ  
RF40111



シングルベケ  
RF40110  
RF50110



ダブル& ベケ  
RF40210



フィードル  
RF40500

### 40mm ボールベアリングブロック ロープサイズ:10mm

No.	Mfg.No.	商品名	安全強度 kg	破断強度 kg	重量 g	税込価格 (税抜価格)
700162	☆ RF40100	シングル・スイブル	400	1000	71	¥4,510 (¥4,100)
700160	☆ RF40101	シングル・ループトップ	400	1000	54	¥3,520 (¥3,200)
700165	☆ RF40110	シングルベケ&スイブル	400	1000	80	¥6,270 (¥5,700)
700164	☆ RF40111	シングルベケ&ループトップ	400	1000	61	¥5,170 (¥4,700)
700166	☆ RF40200	ダブル スイブル	600	1200	135	¥9,570 (¥8,700)
700167	☆ RF40210	ダブル&ベケ スイブル	600	1200	143	¥11,550 (¥10,500)
700179	☆ RF40500	フィードル※	350	1000	90	¥7,810 (¥7,100)
700182	☆ RF40530	フィードルベケ&カム※	350	1000	163	¥15,730 (¥14,300)
700163	☆ RF40100HL	シングル・スイブルHL	500	1000	69	¥9,020 (¥8,200)

注) ※ マークはロープサイズ8mmです。



### 50mm ボールベアリングブロック ロープサイズ:12mm

No.	Mfg.No.	商品名	安全強度 kg	破断強度 kg	重量 g	税込価格 (税抜価格)
700201	☆ RF50100	シングル スイブル	500	1500	117	¥5,940 (¥5,400)
700200	☆ RF50101	シングル・ループトップ	500	1500	97	¥5,720 (¥5,200)
700204	☆ RF50110	シングルベケ スイブル	500	1500	133	¥9,020 (¥8,200)
700206	☆ RF50200	ダブル スイブル	800	2000	254	¥14,190 (¥12,900)



## ロンスタン オールパーパス ブロック 40mm/50mm

クルージングボートのための経済的な価格で十分な強度を持ったブロックシリーズ



### 40mm オールパーパス ブロック ロープサイズ:10mm

No.	Mfg.No.	商品名	安全強度 kg	破断強度 kg	重量 g	税込価格 (税抜価格)
702162	☆ RF41100	シングル・スイブル	400	1000	71	¥4,510 (¥4,100)
702160	☆ RF41101	シングル・ループトップ	400	1000	54	¥3,300 (¥3,000)
702165	☆ RF41110	シングルベケ&スイブル	400	1000	80	¥6,160 (¥5,600)
702164	☆ RF41111	シングルベケ&ループトップ	400	1000	61	¥5,170 (¥4,700)
702166	☆ RF41200	ダブル スイブル	600	1200	135	¥8,360 (¥7,600)
702167	☆ RF41210	ダブル&ベケ スイブル	600	1200	143	¥10,450 (¥9,500)
702168	☆ RF41300	トリプル スイブル	700	1400	195	¥12,540 (¥11,400)
702170	☆ RF41310	トリプル&ベケ スイブル	700	1400	209	¥15,180 (¥13,800)

### 50mm オールパーパス ブロック ロープサイズ:12mm

No.	Mfg.No.	商品名	安全強度 kg	破断強度 kg	重量 g	税込価格 (税抜価格)
702201	☆ RF51100	シングル スイブル	750	1500	118	¥5,830 (¥5,300)
702200	☆ RF51101	シングル・ループトップ	750	1500	98	¥5,060 (¥4,600)
702204	☆ RF51110	シングルベケ スイブル	750	1500	134	¥8,470 (¥7,700)
702203	☆ RF51111	シングルベケ・ループトップ	750	1500	114	¥8,580 (¥7,800)
702222	☆ RF51151	チーク	500	1000	85	¥7,920 (¥7,200)
702206	☆ RF51200	ダブル スイブル	1000	2000	255	¥13,640 (¥12,400)
702207	☆ RF51210	ダブルベケ スイブル	1000	2000	271	¥17,600 (¥16,000)
702210	☆ RF51300	トリプル スイブル	1200	2400	369	¥18,150 (¥16,500)

### 50mm ハイロードブロック ロープサイズ:112mm/ワイヤーサイズ:5mm

No.	Mfg.No.	商品名	安全強度 kg	破断強度 kg	重量 g	税込価格 (税抜価格)
700202	☆ RF50100HL	シングル	800	1500	117	¥12,100 (¥11,000)



## ロンスタン オールパーパス ブロック 40mm/50mm



スタンドアップ  
RF41140  
RF51140

チーク  
RF41151

カーブアダプター  
RF41153

チーク  
RF51151

アップライトリード  
RF50171HL



### 40mm スタンドアップ ブロック & チーク ロープサイズ:10mm

40

No.	Mfg.No.	商品名	安全強度 kg	破断強度 kg	重量 g	税込価格 (税抜価格)
702171	☆ RF41140	スタンドアップ	400	800	72	¥6,160 (¥5,600)
702173	☆ RF41151	チーク	400	1000	66	¥5,940 (¥5,400)
700175	☆ RF41153	カーブアダプター (マストやブームにチークブロックを取付ける時に)			9	¥1,980 (¥1,800)

50

### 50mm スタンドアップ ブロック& チーク ロープサイズ:12mm

No.	Mfg.No.	商品名	安全強度 kg	破断強度 kg	重量 g	税込価格 (税抜価格)
702221	☆ RF51140	スタンドアップ	750	1500	118	¥7,590 (¥6,900)
702222	☆ RF51151	チーク	500	1000	85	¥7,920 (¥7,200)

### 50mm ハイロードブロック ロープサイズ:12mm/ワイヤーサイズ:5mm

No.	Mfg.No.	商品名	安全強度 kg	破断強度 kg	重量 g	税込価格 (税抜価格)
700209	☆ RF50171HL	アップライトリード	800	1500	115	¥12,210 (¥11,100)

フィードル

RF41500  
RF51500



フィードル& ベケ

RF41510  
RF51510



フィードル& カム



フィードル& ベケ カム

RF41530  
RF51530



40

### 40mm オールパーパスブロック ロープサイズ:8mm

ロープサイズ:8mm  
シーブサイズ:40 + 24mm  
ピンサイズ:5mm

No.	Mfg.No.	商品名	安全強度 kg	破断強度 kg	重量 g	税込価格 (税抜価格)
702179	☆ RF41500	フィードル	400	1000	91	¥7,260 (¥6,600)
702181	☆ RF41510	フィードルベケ	400	1000	98	¥8,140 (¥7,400)
702180	☆ RF41520	フィードル&カム	400	1000	157	¥13,640 (¥12,400)
702182	☆ RF41530	フィードルベケ&カム	400	1000	164	¥14,520 (¥13,200)

50

### 50mm オールパーパスブロック ロープサイズ:10mm

ロープサイズ:10mm  
シーブサイズ:50 + 34mm  
ピンサイズ:5mm

No.	Mfg.No.	商品名	安全強度 kg	破断強度 kg	重量 g	税込価格 (税抜価格)
702212	☆ RF51500	フィードル	750	1500	167	¥9,680 (¥8,800)
702213	☆ RF51510	フィードルベケ	750	1500	176	¥12,760 (¥11,600)
702215	☆ RF51530	フィードルベケ&カム	750	1500	318	¥22,220 (¥20,200)



## RONSTAN

### スィブルベース

異なった角度からのロープコントロールが可能です。



**RF67**  
Small Cam 付  
安全強度 :150kg

マストや壁面に取付ロープをターンさせて固定します。



**RF58**  
Medium Cam 付



**RF60**  
Medium Cam 付



**RF59 for Max 14mm**  
**RF2358 for Max 16mm**

ステンレスライナー付きフェアリード

8メートルまでのボートのメインシートコントロール  
大型艇のフィンチューンに使用できます。

15フィートサイズのディンギーの為に  
メインシートコントロールに最適です。



**RF5**  
28mm シーブ  
Small Cam 付  
安全強度 :150kg



**RF20175**  
20mm シーブ  
Small Cam 付  
安全強度 :150kg



**RF7**  
Medium Cam 付  
安全強度 :300kg



**RF6**

Small カムクリートが付いています。  
(ロープサイズ 2-8mm)  
アーム&ベースは、グラスフィラプラスチック  
ブロックスタンドはラバーです。  
オービット 55 ブロックが  
ジャストフィットします。

ブロック用ピンサイズ5mm



カム位置を変えることができます。  
カムアームの振れ角度を 260° 又は  
360° にすることができます。

No.	Mfg.No.	商品名	ロープサイズ mm	安全強度 kg	破断強度 kg	重量 g	税込価格 (税抜価格)
700290	☆ RF67	デッキスィブルアイ&カム	2~8	125	250	121	¥11,770 (¥10,700)
700291	☆ RF58	デッキスィブルアイ&カム	3~12	175	350	171	¥13,090 (¥11,900)
701386	☆ RF60	デッキスィブルアイ&カム	3~12			257	¥39,710 (¥36,100)
700295	☆ RF59	フェアリードアイSSライナー	~14			17	¥1,210 (¥1,100)
700294	☆ RF2358	フェアリードアイSSライナー	~16			26	¥1,980 (¥1,800)
700292	☆ RF5	ターン&スィブル,カム	2~8	125	250	100	¥8,360 (¥7,600)
700121	☆ RF20175	ターン&スィブル,カム	2~6	150	300	79	¥13,530 (¥12,300)
700293	☆ RF7	デッキスィブル5mmピン&カム	3~12	215	430	342	¥28,050 (¥25,500)
700297	☆ RF6	スィブルベース for ディンギー	2~8	125	250	210	¥13,200 (¥12,000)

### シーブ



ハイロードシーブ  
NYLATRON

RF40000HL : 14g  
(40x13.4mm) 軸 8.1mm  
RF50000HL : 27g  
(50x18mm) 軸 10.2mm

ベアリングシーブ  
TORON ALUMINUM



RF44000 : 15g  
(40x10mm) 軸 6.2mm

### スナップシャックルヘッドアダプター



**RF6170** 40・50mmブロックのヘッドピンを差し込んで  
使用できます。  
素早いブロックの取付取り外しが可能となりま  
す。  
※ 50mmのダブル、トリプルには使用でき  
ません。

Mfg.No.	安全強度 kg	破断強度 kg	重量 g	税込価格 (税抜価格)
700464 ☆ RF6170	565	1135	49	¥12,100 (¥11,000)

No.	Mfg.No.	商品名	ワイヤー の場合	税込価格 (税抜価格)
700183	☆ RF40000HL	ハイロードシーブ	4mm	¥4,180 (¥3,800)
700216	☆ RF50000HL	ハイロードシーブ	6mm	¥5,500 (¥5,000)
701042	☆ RF44000	ベアリングシーブ	-	¥11,770 (¥10,700)



セイルポート

航海計器

電装品

内装品・配管

外装品・金具

係留用品

エンジン関連

セイルポート

アクセサリ・釣具

安全備品

塗料・メンテナンス

## ロンスタン オービットブロック 20mm/30mm

### 使用用途

ディンギーのメインシートシステム、スピンシートターニング。キールボートや小型クルーザーのメインシートのファインチューン

※ 35100D と 35101D では高負荷対応型 Self-Lubricating Nylatron Sheave (ベアリングレス/ナイロトン自己潤滑シーブ) 採用

※ダブル・トリプルブロックは、シャックルを外してオプションのダイニーマに換装可能です。

### 材質

シーブ: グラスフィルナイロン  
 ボールベアリング: カーボンブラックアセタール  
 フレーム / チーク: グラスフィルナイロン  
 ロープリンク: 耐 UV、SK75 ダイニーマ

安全強度: 300kg  
 破断強度: 600kg



チーク  
RF35151



RF35100

RF35100A

RF35100D

RF35101

RF35101D

RF35141

RF35202

RF35212

RF35302

RF35312

RF35284

RF35286

RF35322

RF35332

RF9003-07

RF1850S  
3mmピン  
シングル  
ラッシング用

### オービット30 ブロック ロープサイズ: 8mm

No.	Mfg. No.	商品名	税込価格 (税抜価格)
700081	☆ RF35100	シングル スイブルシャックルヘッド	¥4,840 (¥4,400)
700082	☆ RF35100A	シングル スロットヘッドポスト	¥5,940 (¥5,400)
700083	☆ RF35100D	シングル スイブルシャックルヘッド	¥7,150 (¥6,500)
700084	☆ RF35101	シングルラッシング	¥2,970 (¥2,700)
700085	☆ RF35101D	シングルラッシング	¥5,280 (¥4,800)
700086	☆ RF35140	シングル スタンドアップ スイブル	¥5,280 (¥4,800)
700087	☆ RF35141	シングル スタンドアップ フィックスヘッド	¥4,510 (¥4,100)
700088	☆ RF35151	チーク	¥3,080 (¥2,800)
700089	☆ RF35202	ダブル	¥7,700 (¥7,000)
700090	☆ RF35212	ダブル&ベケ	¥8,360 (¥7,600)
700091	☆ RF35284	2シングル & リンク	¥7,150 (¥6,500)
700092	☆ RF35286	1シングル & SSリングリンク	¥8,800 (¥8,000)
700093	☆ RF35302	トリプル	¥9,570 (¥8,700)
700094	☆ RF35312	トリプル&ベケ	¥10,340 (¥9,400)
700095	☆ RF35322	トリプル&クリート	¥16,280 (¥14,800)
700096	☆ RF35332	トリプル、ベケ&クリート	¥17,050 (¥15,500)
700530	☆ RF1850S	ワイドシャックル(シングルラッシング用)	¥1,100 (¥1,000)
700080	☆ RF25109	20 mm ラッシングブロック	¥2,310 (¥2,100)
700073	☆ RF9003-07	ダイニーマリンク	¥1,760 (¥1,600)

### 20 RF25109 ラッシングブロック

シーブサイズ: 20 mm  
 ロープサイズ: 6 mm  
 安全強度: 250 kg  
 破断強度: 550 kg  
 本体重量: 9 g



破断強度はラッシングするロープによって異なります。スプライスや結びステッチすることによりロープ強度は低下します。

ラッシング

ベケット

マルチヘッド

シャックルヘッド

ヘッド Option



## ロンスタン オービットブロック 40mm/50mm/70mm

### 使用用途

ディンギーのメインシートシステム、スピンシートターニング  
キールボート・小型クルーザーのメインシートのファインチューン

### 材質

シーブ: Carbon fibre reinforced, PTFE impregnated Nylon  
ボールベアリング: カーボンブラックアセタール  
フレーム / チーク: グラスファイバーナイロン  
ロープリック: 耐 UV、SK75 ダイニーマ

BB

40

50



シングル  
RF45101  
RF55101



シングル & ベケット  
RF45111  
RF55111  
RF75111



ダブル  
RF45201  
RF55201



チーク  
RF48151  
RF55151



フィードル  
RF45501  
RF55501



フィードル & ベケット  
RF45511  
RF55511



フィードル & カムクリート  
RF45521  
RF55521



フィードル、ベケット & カムクリート  
RF45531  
RF55531

BB

40

シーブ径: 40mm  
ロープサイズ: 9mm

### オービット40BB ボールベアリングブロック

No.	Mfg. No.	商品名	安全強度 kg	破断強度 kg	重量 g	税込価格	(税抜価格)
700050	☆ RF45101	シングル	325	700	33	¥6,270	(¥5,700)
700051	☆ RF45111	シングル&ベケット	325	700	36	¥6,930	(¥6,300)
700054	☆ RF45201	ダブル	500	1000	67	¥13,090	(¥11,900)
705004	☆ RF48151	チーク	325	700	32	¥14,190	(¥12,900)
700058	☆ RF45501	フィードル	325	700	47	¥8,470	(¥7,700)
700059	☆ RF45511	フィードル&ベケット	325	700	48	¥9,570	(¥8,700)
700060	☆ RF45521	フィードル&クリート	325	700	108	¥18,920	(¥17,200)
700061	☆ RF45531	フィードル、ベケット&クリート	325	700	172	¥19,690	(¥17,900)

※ No.700059 & No.700061 は、在庫限りとなります。

### オービット55 ボールベアリングブロック (ダイニーマリンクHead ブロック)

No.	Mfg. No.	商品名	安全強度 kg	破断強度 kg	重量 g	税込価格	(税抜価格)
700010	☆ RF55101	シングル	500	1000	68	¥8,910	(¥8,100)
700011	☆ RF55111	シングル&ベケット	500	1000	75	¥9,460	(¥8,600)
700012	☆ RF55201	ダブル	800	1600	134	¥17,600	(¥16,000)
700014	☆ RF55301	トリプル	1000	2000	205	¥23,540	(¥21,400)
700016	☆ RF55151	チーク	500	1000	70	¥9,570	(¥8,700)
700017	☆ RF55171	アップライトリード	500	1000	91	¥11,220	(¥10,200)
700018	☆ RF55501	フィードル	500	1000	95	¥10,450	(¥9,500)
700019	☆ RF55511	フィードル&ベケット	500	1000	97	¥11,770	(¥10,700)
700020	☆ RF55521	フィードル&クリート	500	1000	231	¥23,760	(¥21,600)
700021	☆ RF55531	フィードル、ベケット&クリート	500	1000	237	¥24,970	(¥22,700)

BB

50

シーブ径: 55mm  
ロープサイズ: 10mm

RONSTAN

セイルボート

航海計器

電装品

内装品・配管

外装品・金具

係留用品

エンジン関連

セイルボート

アクセサリ・釣具

安全備品

塗料メンテナンス



## ロンスタンオービット ラチェットブロック 40mm/55mm



マニュアルラチェット  
RF46102



AUTO ラチェット  
RF46101



40mm チーク  
RF46151 (時計廻り)  
RF46151A (反時計廻り)



AUTO ラチェット  
RF56101



55mm チーク  
RF56151 (時計廻り)  
RF56151A (反時計廻り)



55mm アップライトリード  
RF55171

### ラチェットブロック



AUTO とマニュアルモデルがあります。  
AUTO モデルは力が掛かった時、ラチェット機能が働きます。  
マニュアルモデルは必要に応じてスイッチにより切替えます。  
ダイナマリンクを使用したブロックヘッドです。

#### スタンドアップベース



RF2454  
RF2455

#### リテーナークリップ

ダイナマリンクを押さえるパーツです。



RF40001  
RF50001  
シングル用



RF40002  
RF50002  
ダブル用



RF50003  
トリプル用

#### ダイナマリンク



RF9003-07  
ダイナマリンク70mm



RF9004-08  
ダイナマリンク80mm



RF9005-10  
ダイナマリンク100mm

### オービット40 ラチェットブロック

ロープサイズ: 8mm

40 (RT)

安全強度: 175kg 破断強度: 500kg  
最大 14:1 のグリップ (holding) 力です。

No.	Mfg. No.	商品名	重量 g	税込価格 (税抜価格)
700064	☆ RF46102	シングル マニュアル	35	¥13,090 (¥11,900)
700062	☆ RF46101	シングル AUTO	44	¥12,540 (¥11,400)
700068	☆ RF46151	チークAUTO(時計廻り)	36	¥12,430 (¥11,300)
700069	☆ RF46151A	チークAUTO(反時計廻り)	36	¥12,430 (¥11,300)
700030	☆ RF56101	オービット55シングルブロック	78	¥16,060 (¥14,600)

### オービット40 ブロック用アクセサリ

No.	Mfg. No.	商品名	税込価格 (税抜価格)
700070	☆ RF2454	スタンドアップベース(40用)	¥2,530 (¥2,300)
700960	☆ RF4	スイブルシャックルベース	¥5,720 (¥5,200)
700071	☆ RF40001	リテーナークリップ(40シングル用)	¥990 (¥900)
700072	☆ RF40002	リテーナークリップ(40ダブル用)	¥1,320 (¥1,200)
700073	☆ RF9003-07	ダイナマリンク70mm(40シングル用)	¥1,760 (¥1,600)
700044	☆ RF9004-08	ダイナマリンク80mm (40ダブル&トリプル/55シングル用)	¥1,980 (¥1,800)

### オービット55 ラチェットブロック

ロープサイズ: 10mm

55 (RT)

最大 20:1 のグリップ力 (holding) です。

No.	Mfg. No.	商品名	安全強度 kg	破断強度 kg	重量 g	税込価格 (税抜価格)
700030	☆ RF56101	シングルAUTO	250	750	78	¥16,060 (¥14,600)
700035	☆ RF56151	チークマニュアル (時計廻り)	250	700	76	¥15,730 (¥14,300)
700036	☆ RF56151A	チークマニュアル (反時計廻り)	250	700	76	¥15,730 (¥14,300)
700017	☆ RF55171	アップライトリード	500	1,000	91	¥11,220 (¥10,200)

### オービット55 ブロック用アクセサリ

No.	Mfg. No.	商品名	税込価格 (税抜価格)
700040	☆ RF2455	スタンドアップベース (55用)	¥3,300 (¥3,000)
700041	☆ RF50001	リテーナークリップ (55シングル用)	¥1,540 (¥1,400)
700042	☆ RF50002	リテーナークリップ (55ダブル用)	¥1,980 (¥1,800)
700043	☆ RF50003	リテーナークリップ (55トリプル用)	¥1,760 (¥1,600)
700044	☆ RF9004-08	ダイナマリンク80mm 55シングル /40ダブル&トリプル	¥1,980 (¥1,800)
700045	☆ RF9005-10	ダイナマリンク100mm 55W-55トリプル用	¥2,310 (¥2,100)



## ロンスタン オービットブロック 40mm/55mm



40

55

### スィブルシャックル Head・オービットブロック



RF45110

RF48120  
シングル&カムクリート

RF55110

RF55210

RF55310

RF55410

No.	Mfg.No.	商品名	シーブ径	ロープサイズ	安全強度 kg	破断強度 kg	重量 g	税込価格 (税抜価格)
700075	☆ RF45110	シングル	40mm	9mm	325	650	44	¥6,930 (¥6,300)
700076	☆ RF55110	シングル	55mm	10mm	500	1000	88	¥9,460 (¥8,600)
700190	☆ RF55210	ダブル	55mm	10mm	750	1500	134	¥18,700 (¥17,000)
700191	☆ RF55310	トリプル	55mm	10mm	750	1500	244	¥24,200 (¥22,000)
700192	☆ RF55410	クワッド	55mm	10mm	750	1500	316	¥32,010 (¥29,100)
705002	☆ RF45120	シングル &カムクリート	45mm	9mm	325	700	98	¥21,120 (¥19,200)

### オービットスィブルシャックルヘッドラチェットブロック



シングルAUTO  
RF46100

シングルAUTO  
RF56100

シングルマニュアル  
RF46100M

シングルベケットクリート  
RF56130

No.	Mfg.No.	商品名	シーブ径	ロープサイズ	安全強度 kg	破断強度 kg	重量 g	税込価格 (税抜価格)
700098	☆ RF46100	シングルAUTO	40mm	9mm	175	500	44	¥13,420 (¥12,200)
700099	☆ RF46100M	シングルマニュアル	40mm	9mm	175	500	44	¥13,640 (¥12,400)
700077	☆ RF56100	シングルAUTO	55mm	10mm	250	650	82	¥16,830 (¥15,300)
700033	☆ RF56130	シングルベケットクリート	55mm	10mm	250	750	209	¥33,220 (¥30,200)

## ロンスタン コアブロック 45mm/60mmシーブ

コアブロックは最新のモダンなデザインです。ハリヤード・シート・コントロールライン用として多目的に使用できるブロックです。レースボート・クルージングボートに最適です。

チークプレート（側板）は頑丈なアルミニウム製です。シーブは2段階のベアリングで滑らかな回転を保証します。第一段階の軽風下ではボールベアリング潤滑にします。第二段階の強風下ではスライディング・アセタール・ベアリングが低い抵抗で回転を維持します。



シングルブロック  
アセタールシーブ  
RF44100  
RF64100  
RF74100



シングル&  
ベケットブロック  
RF64110  
RF74110



マストピンサイズ14mm  
(フォークスロット)  
ハリヤードブロック  
8mm スレッドPIN  
RF64108  
RF74108



ハリヤードブロック  
8mm クリブSPIN  
RF64108A  
RF74108A



シングルブロック  
スナップシャックル  
RF64103



シングルブロック  
アルミシーブ  
RF64100AW  
RF74100AW



ハリヤードブロック  
アルミシーブ  
8mm スレッドPIN  
RF64108AW



チークブロック  
RF64151  
RF74151



チークブロックダブル  
RF64251  
RF74251



45mm  
ハリヤードブロック  
RF44188  
フォークスロット  
13mm

### コアブロック60

シーブ径:60mm  
使用可能なロープサイズ:最大 12mm  
安全強度:1Ton、破断強度:2Ton  
35 ~ 40 フィートのボートに最適!

中央部のハブホールはブロックを立てるためのベケットとして使用できます。  
ハリヤードブロックはピンサイズ 8mm でマストステップ位置のターニングブロックなどに使用できます。

60mm チークブロックは 8mm の FH( 皿頭) ボルト 2 本で取り付けます。

No.	Mfg.No.	仕様	シーブ径	安全強度 kg	破断強度 kg	重量 g	税込価格 (税抜価格)
700860	☆ RF44100	シングル	45mm	700	1400	104	¥10,450 (¥9,500)
700861	☆ RF44140	スタンドアップ	45mm	700	1400	151	¥22,440 (¥20,400)
700862	☆ RF44188	ハリヤードブロック	45mm	700	1400	121	¥16,280 (¥14,800)
700380	☆ RF64100	シングル	60mm	1000	2000	235	¥18,480 (¥16,800)
700381	☆ RF64110	シングルベケ	60mm	1000	2000	275	¥23,320 (¥21,200)
700382	☆ RF64108	ハリヤード	60mm	1000	2000	186	¥14,520 (¥13,200)
700383	☆ RF64108A	ハリヤード	60mm	1000	2000	182	¥13,200 (¥12,000)
700384	☆ RF64151	チークブロック	60mm	1000	2000	180	¥20,240 (¥18,400)
700374	☆ RF64251	チークダブル	60mm	1000	2000	370	¥37,290 (¥33,900)
700385	☆ RF64202	ダブル	60mm	1000	2000	390	¥40,590 (¥36,900)
700386	☆ RF64140	スタンドアップ	60mm	1000	2000	372	¥36,740 (¥33,400)
700388	☆ RF64103	スナップシャックル	60mm	1000	2000	285	¥32,230 (¥29,300)
700375	☆ RF64130	シングルベケカム	60mm	1000	2000	475	¥39,820 (¥36,200)
700376	☆ RF64500	フィードル	60mm	1000	2000	355	¥27,060 (¥24,600)
700377	☆ RF64503	フィードルスナップシャックル	60mm	1000	2000	405	¥38,720 (¥35,200)
700378	☆ RF64520	フィードルカム	60mm	1000	2000	490	¥44,770 (¥40,700)
700379	☆ RF64523	フィードルカムスナップシャックル	60mm	1000	2000	540	¥57,200 (¥52,000)
700387	☆ RF64100AW	シングル AL*	60mm	1000	2000	292	¥28,380 (¥25,800)
700389	☆ RF64108AW	ハリヤード AL*	60mm	1000	2000	212	¥26,730 (¥24,300)

AL\* =アルミシーブ (60mmワイヤー 5mm)



## ロンスタン コアブロック 75mmシーブ



ダブルブロック  
RF64202  
RF74202



フィードブロック  
RF64500



フィードブロック  
スナップシャックル  
RF64503



スタンドアップブロック  
RF44140 取り付け  
RF64140 45mm ブロック: 6mm x 2 本  
RF74140 60・75mm ブロック: 6mm 4 本



シングルベケットカムクリート  
RF64130



フィードカムクリート  
RF64520



フィードカムクリート  
RF64523

### コアブロック75

シーブ径: 75mm  
使用可能なロープサイズ: 14mm  
安全強度: 1.5Ton、破断強度: 3Ton  
40 ~ 46 フィートのポートに最適!

フィードブロックの中央部のハブホールはブロックを立てるためのベケットとして使用できます。ハリヤードブロックはピンサイズ 8mm でマストステップ位置のターニングブロックなどに使用できます。

75mm チークブロックは 10mm の FH (皿頭) ボルト 2 本で取り付けます。

No.	Mfg.No.	仕様	シーブ径	重量 g	税込価格 (税抜価格)
700390	☆ RF74100	シングル	75mm	354	¥21,780 (¥19,800)
700391	☆ RF74110	シングルベケ	75mm	428	¥27,720 (¥25,200)
700392	☆ RF74108	ハリヤード	75mm	234	¥17,820 (¥16,200)
700393	☆ RF74108A	ハリヤード	75mm	230	¥16,940 (¥15,400)
700394	☆ RF74151	チークブロック	75mm	259	¥23,100 (¥21,000)
700398	☆ RF74251	チークダブル	75mm	530	¥43,340 (¥39,400)
700395	☆ RF74202	ダブル	75mm	506	¥43,340 (¥39,400)
700396	☆ RF74140	スタンドアップ	75mm	506	¥40,810 (¥37,100)
700397	☆ RF74100AW	シングル AL*	75mm	432	¥39,380 (¥35,800)

AL\* = アルミシーブ (75mm ワイヤー 8mm)

100mm コアブロックについてはお問い合わせください。  
シングル、ベケ付き、ダブル、ハリヤード、スタンドアップ、フットブロックがあります。

## ロンスタン シリーズ 100 コアブロック

クラス最高のパフォーマンスと洗練された現代的なスタイル  
 耐久性のあるアルミニウム合金製チークプレート  
 中央のハブ穴は、ベケットの離陸地点またはタイアップ地点として使用できます

最大ロープサイズ : 18mm



ご注文により取り寄せいたします。納期：受注後約1ヶ月

	Mfg.No.	商品名	Pin Ø mm	M.W.L. mm	B. L. mm	重量 g	税込価格 (税抜価格)
702001	☆ RF104100	シングルスイブルヘッド	10	3250	7500	900	¥62,920 (¥57,200)
702002	☆ RF104108A	ハリヤードクリビスピンヘッド	12	3250*1	7500*1	614	¥44,220 (¥40,200)
702003	☆ RF104110	シングル&ベケット	10	3250	7500	1098	¥82,060 (¥74,600)
702004	☆ RF104140	スタンドアップ	-	3000	6000	1138	¥84,480 (¥76,800)
702005	☆ RF104151	フットブロック	-	3250	7500	700	¥62,590 (¥56,900)
702006	☆ RF104200	ダブルブロック	10	3250	7500	1400	¥126,280 (¥114,800)

\*1 完全なブロック定格荷重は、クレビスピンの全長にわたって均一に分布した荷重でのみ達成できます。  
 すなわち、22mm 直径のマスタカラーポストまたは 22mm 幅のマスタカラープレート / タング

## スナッチブロック (ロンスタン)



Trunnion = スナッチシャックルのピン位置で折り曲がるのが可能で  
 ブロックに掛る力を緩衝します。

RF6711  
Trunnion

RF6721  
Trunnion

RF6741  
Trunnion

No.	Mfg.No.	ポート サイズ	シーブ 材質	シーブ径 mm	ロープ径 mm	安全強度 kg	破断強度 kg	重量 g	税込価格 (税抜価格)
700231	☆ RF6711	~ 26feet	PL	51	11	500	1000	260	¥35,640 (¥32,400)
700233	☆ RF6721	~ 30feet	PL	64	12	1000	2000	510	¥43,560 (¥39,600)
700235	☆ RF6741	~ 36feet	AL	45	16	1500	3000	610	¥48,620 (¥44,200)

## ウィチャード スナッチブロック

スナッチシャックルとブロック部分が自在に動くのでトールに取り付けてもブロックに負担が掛かりません。



No.	Mfg.No.	使用 ロープ径	全長 mm	幅 mm	重量 g	安全強度 Ton	破断強度 Ton	税込価格 (税抜価格)
322595	☆ 34500	8 ~ 12	145	43	250	0.9	1.3	¥34,430 (¥31,300)
322596	☆ 35500	12 ~ 18	155	49	410	1.5	2.5	¥55,220 (¥50,200)

## ブロック 中村船具社製

### 25mm ステンレスブロック

シーブサイズ 25x10mm、ローブ径 5 ~ 6mm



No.		破断力	重量	税込価格 (税抜価格)
<b>314010</b>	シングル	800kg	22g	<b>¥902</b> (¥820)
<b>314011</b>	シングル&ベケ	800kg	35g	<b>¥990</b> (¥900)
<b>314012</b>	スイブル	600kg	35g	<b>¥1,254</b> (¥1,140)
<b>314013</b>	チーク		20g	<b>¥1,188</b> (¥1,080)

### ステンレスワイヤーブロック

シーブ 35x6mm、ワイヤー径 3mm  
 シーブ 55x10mm、ワイヤー径 6mm  
 シーブ材質: BSCP



No.		破断力	重量	税込価格 (税抜価格)
<b>314070</b>	シングル 35mm			<b>¥1,716</b> (¥1,560)
<b>314071</b>	シングル&ベケ35mm			<b>¥1,980</b> (¥1,800)
<b>314072</b>	シングル55mm			<b>¥5,676</b> (¥5,160)

### ステンレスブロック35mm/45mm



シングル

ダブル

シングル&ベケ

ダブル&ベケ

スイブル

スイブル&ベケ

#### 35mm ステンレス・ブロック

シーブサイズ 35x12mm、ローブ径 8 ~ 10mm

No.		破断力	重量	税込価格 (税抜価格)
<b>314020</b>	シングル	900kg	50g	<b>¥1,716</b> (¥1,560)
<b>314022</b>	シングル&ベケ	900kg	60g	<b>¥2,112</b> (¥1,920)
<b>314021</b>	ダブル	900kg	70g	<b>¥3,168</b> (¥2,880)
<b>314023</b>	ダブル&ベケ	900kg	80g	<b>¥3,564</b> (¥3,240)
<b>314024</b>	スイブル	750kg	45g	<b>¥2,508</b> (¥2,280)

#### 45mm ステンレスブロック・バンド付

シーブサイズ 45x14mm、ローブ径 10 ~ 12mm

No.		破断力	重量	税込価格 (税抜価格)
<b>314030</b>	シングル	1700kg	73g	<b>¥2,508</b> (¥2,280)
<b>314032</b>	シングル&ベケ	1700kg	98g	<b>¥2,904</b> (¥2,640)
<b>314031</b>	ダブル	1700kg	150g	<b>¥4,356</b> (¥3,960)
<b>314033</b>	ダブル&ベケ	1700kg	200g	<b>¥5,016</b> (¥4,560)
<b>314034</b>	スイブル	1700kg	100g	<b>¥3,960</b> (¥3,600)
<b>314035</b>	スイブル&ベケ	1700kg	115g	<b>¥4,224</b> (¥3,840)

## ロンスタン カーボンバトルスティック

カーボンファイバー製ですから非常に軽いです。



チューブは若干テーパ状になっています。  
RF3133 ユニバーサルジョイントが取り付けられています。  
エクステンションティラーを簡単に取付け取外しできる構造です。

No.	Mfg.No.	長さ	チューブ 径	グリップ	重量	税込価格 (税抜価格)
702525	☆ RF3128C	610mm	20mm	25mm	108g	¥19,030 (¥17,300)
702526	☆ RF3129C	840mm	22mm	25mm	137g	¥20,680 (¥18,800)
702527	☆ RF3130C	1030mm	23mm	25mm	155g	¥22,990 (¥20,900)
702528	☆ RF3135C	1255mm	24mm	25mm	179g	¥24,090 (¥21,900)
702529	☆ RF3137C	2500mm	25mm	-	310g	¥35,970 (¥32,700)

## ロンスタン 伸縮ティラーエクステンション

チューブはアルミ製です。



RF3133 ユニバーサルジョイントが取り付けられています。

No.	Mfg.No.	長さ mm	チューブ 径 mm	グリップ mm	重量 g	税込価格 (税抜価格)
702533	☆ RF3131	740 ~ 1210	16+20	30	285	¥16,500 (¥15,000)
702534	☆ RF3132	1070 ~ 1770	16+20	30	400	¥17,710 (¥16,100)

## ロンスタン ユニバーサルジョイント



RF3133

内径 13.5mm のパイプに  
フィットします。



RF3136

25-32mm のパイプに  
RF3133 を  
取り付ける為のアダプター



RF1127

外径 16mm のパイプに  
フィットします。

取付ビスサイズ: 5mm

No.	Mfg.No.	タイプ	取付 ビスピッチ	重量	税込価格 (税抜価格)
702535	☆ RF3133	ウレタン	32mm	35g	¥2,640 (¥2,400)
702538	☆ RF3136	アダプター	32mm	7g	¥880 (¥800)
702530	☆ RF1127	スクリュー	32mm	56g	¥7,040 (¥6,400)

## ロンスタン ティラーリテーナークリップ



RF1135-16



RF1135-20

No.	Mfg.No.	サイズ	税込価格 (税抜価格)
702531	☆ RF1135-16	16mm 用	¥880 (¥800)
702532	☆ RF1135-20	20mm 用	¥880 (¥800)

## スピンロックEAティラーエクステンション

手元ボタンで伸縮調整ができます。ストップボールはトロンを使用。  
ボートサイズ30 ~ 50 フィート



EA900S

No.	Mfg.No.	長さ調節	税込価格 (税抜価格)
315164	☆ EA900S	600mm ~ 900mm	¥39,490 (¥35,900)
315165	☆ EA1200S	750mm ~ 1200mm	¥42,240 (¥38,400)
315166	☆ EA1600S	1000mm ~ 1600mm	¥56,320 (¥51,200)

スピンロック EA /EJ ティラーエクステンションに取り付け可能なユニバーサルジョイント、ティラーから手を離すと直立戻ります。



E-CLIP



E-JOINT



E-DIABOLO  
ジョイント

新スペア-ユニバ-サルジョイント ES・EA 用

No.	税込価格 (税抜価格)
301999 ☆ E-DIABOLO ジョイント	¥20,130 (¥18,300)
301998 ☆ Eジョイント	¥11,220 (¥10,200)
315168 ☆ Eクリップ	¥2,090 (¥1,900)

## スピンロックEJBティラーエクステンション

アルマイト加工されたアルミニウムチューブ。耐UV  
超タフな Spinflex ジョイント  
Spinflex™ ジョイントは、360度回転可能、従来の垂直成形ジョイントとは異なり、30度に成形され、水平から30度上の位置にティラーを保持します。  
安全なグリップポジションを選択できるトリプルウェーブハンドル



クリップ付属



Spinflex ジョイント

No.	Mfg.No.	長さ	税込価格 (税抜価格)
301101	☆ EJB/900B	900mm	¥7,700 (¥7,000)
301102	☆ EJB/1400B	1400mm	¥8,360 (¥7,600)
301103	☆ EJB-JOINT	Spinflex ジョイント	¥2,750 (¥2,500)

# セイルボート

## ティラーエクステンション

人間工学に基づいたグリップです。伸縮調整はボールロックで簡単にできます。ティラーとの接続部分はボールジョイントでガタがありません。中間に握りやすい大きさのフォームチューブが付いています。28～50フィートに使用できます。



No.	Mfg.No.	長さ調節	税込価格 (税抜価格)
<b>322632</b> ☆	<b>7550</b>	700～1000mm	<b>¥38,280</b> (¥34,800)
<b>322633</b> ☆	<b>7551</b>	800～1200mm	<b>¥43,340</b> (¥39,400)

ラバーユニバーサルジョイントを採用した新型のエクステンションティラーです。手を離すとティラーは立ちます。タック時に便利です。



No.	Mfg.No.	長さ調節	税込価格 (税抜価格)
<b>322650</b> ☆	<b>7555</b>	700～1000mm	<b>¥43,340</b> (¥39,400)

## ティラーエクステンション

### スペアパーツ



**7507 for 7550,7551**



**7505 for 7550,7555**  
**7506 for 7551**

No.	Mfg.No.	税込価格 (税抜価格)
<b>322642</b> ☆	<b>7507</b> Spair ジョイント for 7550-7551	<b>¥20,460</b> (¥18,600)
<b>322643</b> ☆	<b>7505</b> Spair ジョイント for 7550	<b>¥16,940</b> (¥15,400)
<b>322644</b> ☆	<b>7506</b> Spair ジョイント for 7551	<b>¥18,260</b> (¥16,600)
<b>322645</b> ☆	<b>7500</b> Ext.ホルダー	<b>¥1,100</b> (¥1,000)

## Andersen セルフベイラー

2011年 Andersen デンマーク (ステンレスウインチ・セルフベイラーメーカー)  
Andersen Bailer は世界中でディンギーセイラーに最も効果の高い自動排水具として認識され、採用されています。レーシングディンギーに最適です。



**Super Mini Special**



**Super Medium**



**Super Max**

### インサイドマウント

モデル	Super Mini Special	Super Mini	Super Medium	Super Max
取付穴	40 × 85mm	40 × 85	43 × 110	54 × 110
開口面積	250mm <sup>2</sup>	250mm <sup>2</sup>	351mm <sup>2</sup>	540mm <sup>2</sup>
重量	175g	175g	275g	320g

No.	Mfg.No.	モデル	税込価格 (税抜価格)
<b>316181</b> ☆	<b>RA435200</b>	Super Mini Special	<b>¥29,260</b> (¥26,600)
<b>316182</b> ☆	<b>RA554131</b>	Super Mini	<b>¥15,950</b> (¥14,500)
<b>316184</b> ☆	<b>RA554132</b>	Super Medium	<b>¥19,140</b> (¥17,400)
<b>316186</b> ☆	<b>RA554133</b>	Super Max	<b>¥20,020</b> (¥18,200)



**Mini**

### アウトサイドマウント

モデル	Mini	New Large
取付穴	38 × 73	41 × 104
開口面積	255	435
重量	100g	275g

No.	Mfg.No.	モデル	税込価格 (税抜価格)
<b>316183</b> ☆	<b>RA554130</b>	Mini	<b>¥13,420</b> (¥12,200)
<b>316185</b> ☆	<b>RA554136</b>	New Large	<b>¥16,500</b> (¥15,000)



セイルボート

航海計器

電装品

内装品・配管

外装品・金具

係留用品

エンジン関連

セイルボート

アクセサリ・釣具

安全備品

塗料・メンテナンス



## Andersen Winches

Uncompromising Quality

### アンダーセン・セルフテーリングウインチ

No.	Model	ドラム径 "D"[mm]	ベース径 "B"[mm]	高さ "H"[mm]	Line Entry "L"[mm]	ロープサイズ [mm]	重量 [kg]	ギヤー比		パワー比		税込価格 (税抜価格)
								1st	2nd	1st	2nd	
703001	☆ 12 ST FS	70	115	130	44	8-14	2.6	1.3:1	n/a	9.5:1	n/a	¥161,700 (¥147,000)
703002	☆ 18 ST FS	70	120	136	50	8-14	3.3	2.6:1	n/a	18.8:1	n/a	¥201,300 (¥183,000)
703003	☆ 28 ST FS	70	125	151	65	8-14	3.9	1.3:1	4.0:1	9.5:1	28.6:1	¥269,500 (¥245,000)
703013	☆ 34 ST FS	70	125	151	65	8-14	4.1	1.3:1	4.7:1	9.5:1	33.8:1	¥282,700 (¥257,000)
703004	☆ 40 ST FS	75	152	174	71	8-14	5.0	1.3:1	6.0:1	8.5:1	40.0:1	¥327,800 (¥298,000)
703005	☆ 46 ST FS	89	180	209	90	8-14	7.8	2.8:1	8.4:1	15.7:1	47.1:1	¥445,500 (¥405,000)
703015	☆ 50 ST FS	89	180	209	90	8-14	7.8	2.8:1	8.8:1	15.7:1	49.3:1	¥471,900 (¥429,000)
703006	☆ 52 ST FS	100	200	228	106	8-16	11.1	3.2:1	10.5:1	16.2:1	52.5:1	¥627,000 (¥570,000)
703007	☆ 58 ST FS	115	230	257	111	8-18	15.8	3.7:1	13.1:1	16.1:1	57.1:1	¥871,200 (¥792,000)
703008	☆ 62 ST FS	115	230	257	111	8-18	15.8	3.7:1	14.4:1	16.1:1	62.6:1	¥895,400 (¥814,000)
703009	☆ 68 ST FS	140	280	280	120	10-18	24.6	5.8:1	18.8:1	20.7:1	67.1:1	¥1,302,400 (¥1,184,000)



#72, #78, #110 サイズの仕様、価格についてはお問い合わせください。

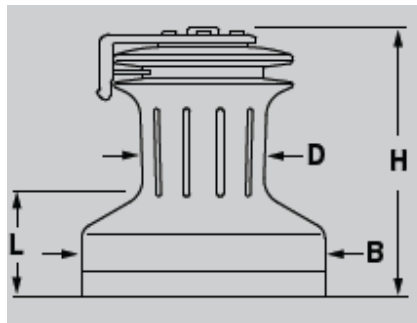

### アンダーセン・スタンダードウインチ (シングル、2スピード)

No.	Winch Model	ドラム径 "D"[mm]	ベース径 "B"[mm]	高さ "H"[mm]	Line entry "L"[mm]	重量 [kg]	ギヤー比		パワー比		税込価格 (税抜価格)
							1st	2nd	1st	2nd	
703021	☆ 10	57	92	89	28	1.1	1.0:1	n/a	9.5:1	n/a	¥43,230 (¥39,300)
703022	☆ 18	60	114	110	45	2.6	1.0:1	2.1:1	8.3:1	17.4:1	¥157,300 (¥143,000)
703023	☆ 28	70	124	126	53	3.3	1.0:1	4.0:1	7.1:1	28.6:1	¥202,400 (¥184,000)
703024	☆ 40	76	136	140	63	3.9	1.0:1	6.4:1	6.5:1	42.5:1	¥238,700 (¥217,000)
703025	☆ 46	78	143	140	63	4.0	1.0:1	6.4:1	6.4:1	45.6:1	¥243,100 (¥221,000)

アンダーセンクオリティーのフルステンレス製です。  
パワー比は10"ハンドル使用時に40kgの力でハンドルを回そうとした場合そのウインチのパワー比が10であれば400kgの力でロープを引くこととなります。ウインチのモデル表示は最大パワー比を表しています。

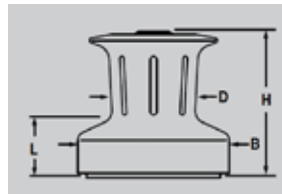

Uncompromising Quality

#### ウインチサイズの選択ガイド

LOA ボート全長	Feet	25-28	29-32	33-35	36-39	40-43	44-48	49-54	55-61	62-71	72-80	80+
	Metres	7.6-8.5	8.8-9.8	10.1-10.7	10.0-11.9	12.2-13.1	13.4-14.6	14.9-16.5	16.8-18.6	18.9-21.6	21.9-24.4	24.4+
Genoa	ft/m	300/28	350/33	470/44	560/52	770/72	880/82	1300/120	1800/170	2100/200	2700/250	
Spinnaker	ft/m	410/38	600/56	800/74	1200/111	1600/150	2000/185	2800/260	3700/345	4500/420	5400/500	
Main	ft/m	150/14	210/20	260/24	320/30	430/40	470/46	750/70	950/88	1100/102	1300/121	
Genoa Sheet		12/16/18	28/40	40/46	46/52	52	58/68	68	68/78	78	78/110	110STH
Spinnaker Sheet		10/12	10/12/16	16/18/28	28/40	40	46/52	52/58	58/68	68/78	78	110STH
Main Sheet		10	10/12	10/12/16	16/18/28	40	46	52	52/58	58/68	68/78	78STH
Genoa Halyard		10/12	10/12/16	10/12/16	28/40	40/46	46/52	52/58	58/68	58/68	68/78	78STH
Spinnaker Halyard		10	10/12	10/12/16	16/18/28	40	40/46	46/52	52/58	58/68	68	78STH
Main Halyard		10	10/12	10/12/16	28/40	40	40/46	46/52	52/58	58	86/78	78STH
Staysail Halyard		10	10/12	10/12	16/18/28	28/40	28/40	40/46	46/52	52	58/68	68STH
Spinn. Pole Topping Lift		10	10	10	10	16	28	40	46	52	58	58/68STH
Spinn. Pole Fore Guy		10	10	10	12	16/18/28	28/40	40/46	46/52	52/58	58/68	68STH
Cunningham or Reef		10	10	10	12/16	16/18/28	28/40	40/46	46/52	52/58	58/68	68STH

## アンダーセン電動ウインチ

従来よりデンマークのウインチメーカーとして、ドラゴンクラスなどで採用された歴史あるメーカーです。完全なステンレス製ウインチです。これは貴方のヨットを最高に美しく見せます。

### コンパクト電動ウインチ

(12V or 24V) 可変スピード

2 Manual + Variable Electric Speed  
Full Stainless - Beyond Good Looks

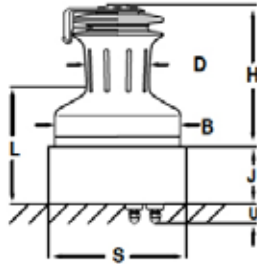

**Compact Above Deck**  
モーター位置はデッキ上

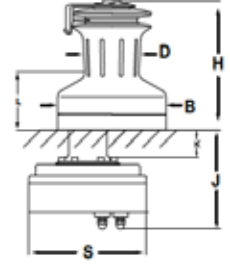

**Compact Below Deck**  
モーター位置はデッキ下

12V No.	24V No.	Model	税込価格	(税抜価格)
703041	703141	☆ 28ST	¥1,342,000	(¥1,220,000)
703042	703142	☆ 34ST	¥1,353,000	(¥1,230,000)
703043	703143	☆ 40ST	¥1,419,000	(¥1,290,000)
703044	703144	☆ 46ST	¥1,617,000	(¥1,470,000)
703045	703145	☆ 50ST	¥1,650,000	(¥1,500,000)
703046	703146	☆ 52ST	¥1,804,000	(¥1,640,000)
703047	703147	☆ 58ST	¥2,046,000	(¥1,860,000)
703048	703148	☆ 62ST	¥2,112,000	(¥1,920,000)
703049	703149	☆ 68ST	¥2,992,000	(¥2,720,000)
703050	703150	☆ 72ST	¥3,080,000	(¥2,800,000)

12V No.	24V No.	Model	税込価格	(税抜価格)
703051	703151	☆ 28ST	¥1,309,000	(¥1,190,000)
703052	703152	☆ 34ST	¥1,320,000	(¥1,200,000)
703053	703153	☆ 40ST	¥1,375,000	(¥1,250,000)
703054	703154	☆ 46ST	¥1,573,000	(¥1,430,000)
703055	703155	☆ 50ST	¥1,595,000	(¥1,450,000)
703056	703156	☆ 52ST	¥1,782,000	(¥1,620,000)
703057	703157	☆ 58ST	¥2,024,000	(¥1,840,000)
703058	703158	☆ 62ST	¥2,101,000	(¥1,910,000)
703059	703159	☆ 68ST	¥2,772,000	(¥2,520,000)
703060	703160	☆ 72ST	¥2,794,000	(¥2,540,000)

### 電動 Winch 2+1 (12V or 24V)

手動=2 スピード、 電動=1 スピード

12V No.	24V No.	Model	税込価格	(税抜価格)
703061	703071	☆ 28ST	¥804,100	(¥731,000)
703062	703072	☆ 34ST	¥817,300	(¥743,000)
703063	703073	☆ 40ST	¥843,700	(¥767,000)
703064	703074	☆ 46ST	¥952,600	(¥866,000)
703065	703075	☆ 50ST	¥980,100	(¥891,000)
703066	703076	☆ 52ST	¥1,166,000	(¥1,060,000)
703067	703077	☆ 58ST	¥1,430,000	(¥1,300,000)
703068	703078	☆ 62ST	¥1,452,000	(¥1,320,000)
703069	703079	☆ 68ST	¥1,804,000	(¥1,640,000)
703070	703080	☆ 72ST	¥1,826,000	(¥1,660,000)

### 電動 Winch 2+2 (12V or 24V)

手動=2 スピード、 電動=2 スピードは Discon となります。  
#78 と #110 のみ特注品として継続されます。

油圧作動ウインチについてはお問い合わせください。



アンダーセンウインチは 12V, 24V, 油圧仕様があります。  
12V 仕様と 24V 仕様の価格は同じです。  
価格には、取り付けに必要な部品 (設置マニュアル、エレクトロニクスボックス、スイッチ、およびケーブル端子) が付属しています。  
コンパクト電動ウインチはマストステップ位置などの設置に最適です。

モーターはあらかじめ設定された負荷時に電源を遮断する電流センサーによって過負荷から保護されます。さらに、モーターが過熱した場合の遮断装置が付いています。モーターはカーボンブラシを使用していない全く新しい整流子原理に基づいて構築されています。この新しいアプローチは、従来のモーターに比べて 30 から 50% 少ない消費電力他の利点があります。

電動ウインチの納期については受注後 1 ヶ月納期となります。

## ロンスタン オービットウインチ

セルフテラーと Power Ribs™ を備えた軽量アルミニウム ウインチにより、最良のロープグリップが得られます。6 ~ 10mm(#20)、7 ~ 12mm(#30&#40) のロープを受け入れるバネ付きセルフテリングジョー。機械加工されたアルミニウムドラム - 従来の鋳造アルミニウムドラムよりも強力で軽量です。クイックトリムシステム (#30&#40) は、シートトリムの微調整を簡単に行えます。実績のあるアンダーセン ウインチのギア構成を継承しています。ボールベアリングはスラスト荷重を、ローラーベアリングはドラムのラジアル荷重を支え、回転摩擦を最小限に抑えます。

### 材質

硬質アルマイト処理アルミニウム製ドラムとセンターステム  
アルミニウム製セルフテリングアーム  
グレード 316 ステンレス鋼のシャフトと爪  
グレード 2205 ステンレス鋼のアクスルピン  
アルミニウムブロンズギア  
ガラス入りナイロン製セルフテラー  
自己潤滑性のアセタールベアリング



**RA6201**  
**#20 1Speed**

**RA6302**  
**#30 2Speed**

**RA6402**  
**#40 2Speed**

※ #30 と #40 にはクイックトリム機能があります。  
クイックトリム機能とは、シートトリムの微調整を行う際に、ウインチ ハンドルやセルフ テーリング ジョーからラインを取り外さずにラインを緩めることができる機能です。  
クイックトリム機能を有効にするにはドラム内部のビスを1本取り外して行います。  
※ セルフテリングアーム位置は、簡単に各 45 度毎に変更できます。

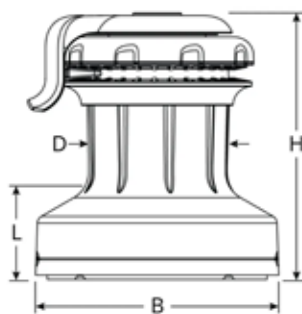

No.	Model	ドラム径 "D"[mm]	ベース径 "B"[mm]	高さ "H"[mm]	Line Entry "L"[mm]	ロープサイズ [mm]	重量 [kg]	ギヤー比		パワー比		SWL	税込価格 (税抜価格)
								1st	2nd	1st	2nd		
703171	RA6201	75	120	124	42	6-10	1.7	2.7:1	n/a	18.3:1	n/a	550kg	¥148,500 (¥135,000)
703172	RA6302	86	136	166	60	7-12	3.1	1.4:1	5.2:1	8.3:1	30.2:1	700kg	¥235,950 (¥214,500)
703173	RA6402	86	151	166	60	7-12	3.1	1.4:1	6.8:1	8.3:1	39.2:1	850kg	¥270,600 (¥246,000)



2023年11月にRONSTANはWICHARDグループの一員となりました。

## ウインチハンドル

### ロンスタン ウインチハンドル



RF4410  
シングルグリップ 8"



RF4415  
シングルグリップ 10"



RF4430  
パームグリップ 8"



RF4435  
パームグリップ 10"

No.	Mfg.No.	スタイル	サイズ	税込価格 (税抜価格)
<b>703161</b>	☆ RF4410	シングルグリップ	8" 200mm	<b>¥47,300</b> (¥43,000)
<b>703162</b>	☆ RF4415	シングルグリップ	10" 250mm	<b>¥47,520</b> (¥43,200)
<b>703163</b>	RF4430	パームグリップ	8" 200mm	<b>¥49,500</b> (¥45,000)
<b>703164</b>	RF4435	パームグリップ	10" 250mm	<b>¥49,720</b> (¥45,200)

### アンダーセン ウインチハンドル

### アンダーセン ウインチグリス



ロック付き

スタンダード/プレミアム



パワーグリップ 10"

オートロック  
Racing



No.	Mfg.No.	サイズ	税込価格 (税抜価格)
<b>703031</b>	☆ RA507297	8" (200mm) ロック付	<b>¥17,380</b> (¥15,800)
<b>703032</b>	☆ RA507298	10" (250mm) ロック付	<b>¥17,380</b> (¥15,800)

#### パワーグリップ

<b>703035</b>	☆ RA787000	オートロック 10" Racing	<b>¥44,990</b> (¥40,900)
---------------	------------	-------------------	--------------------------

No.	Mfg.No.	容量	税込価格 (税抜価格)
<b>703037</b>	RA500001	75g	<b>¥3,850</b> (¥3,500)

## ウインチハンドル

### リューマーウインチハンドル

現在のウインチハンドルサイズは各社すべて共通サイズです。  
どのメーカーのウインチにも使用できます。



パワーグリップ

### アルミニウムハンドル

No.	税込価格 (税抜価格)
302222 ☆ 8"ロックなし	¥19,250 (¥17,500)
302231 ☆ 8"ロック付き ワンタッチ	¥29,700 (¥27,000)
302232 ☆ 10"ロックなし	¥28,160 (¥25,600)
302233 ☆ 10"ロック付き ワンタッチ	¥34,760 (¥31,600)

### パワーグリップ

No.	税込価格 (税抜価格)
302221 ☆ 8"ロック付き ワンタッチ	¥31,350 (¥28,500)
302223 ☆ 10"ロック付き ワンタッチ	¥35,750 (¥32,500)

### ダブルグリップ

No.	税込価格 (税抜価格)
302229 ☆ 10"ロック付き ワンタッチ	¥47,300 (¥43,000)

### リューマーウインチグリス/ループ



容量:100g



容量:55ml

No.	税込価格 (税抜価格)
302245 ウインチグリス	¥6,050 (¥5,500)
302244 ウインチループ	¥5,390 (¥4,900)

### プラスチックウインチハンドル

水に浮きます



17608  
17610



63527-08  
63527-10

No.	Mfg.No.	色	税込価格 (税抜価格)
302241 ☆	17608	8" ロック付 オレンジ	¥5,610 (¥5,100)
302243 ☆	17610	10" ロック付 オレンジ	¥5,940 (¥5,400)
302239 ☆	63527-08	8" ロック付 グレー	¥5,940 (¥5,400)
302240 ☆	63527-10	10" ロック付 グレー	¥6,380 (¥5,800)

### ウインチハンドルケース

PVC 製  
サイズ 90 × 288 × 60mm



No.	税込価格 (税抜価格)
302253 ☆	¥3,740 (¥3,400)

### ウインチカバー

耐候性に定評のあるアクリルサンブレラクロス使用。シートを巻いた状態でカバーできます。最近のセルフテールリングウインチはプラスチックパーツを使用しているものが多くなりました。プラスチックは耐候性に弱いのでカバーを取り付ける必要があります。

標準カラー: パシフィックブルー  
特注カラーも承ります。



No.	税込価格 (税抜価格)
302264 ☆	16ST ¥5,280 (¥4,800)
302265 ☆	30ST ¥5,720 (¥5,200)
302266 ☆	40ST ¥6,380 (¥5,800)
302267 ☆	44ST ¥6,710 (¥6,100)
302268 ☆	46ST ¥8,030 (¥7,300)

## ウインチハンドル

### ロック付きウインチハンドル(アルミ)

経済的な価格のアルミ製ウインチハンドルです。



No.	Mfg.No.	サイズ	色	税込価格 (税抜価格)
<b>302281</b>	63525	10"	黒 パワーグリップ	<b>¥12,650</b> (¥11,500)
<b>302282</b>	63526	10"	黒	<b>¥8,690</b> (¥7,900)
<b>302283</b>	63528	8"	グレー	<b>¥8,030</b> (¥7,300)
<b>302284</b>	63529	10"	グレー	<b>¥9,570</b> (¥8,700)

### ウインチハンドルホルダー

ロック付ウインチハンドルの為のホルダーです。  
どの位置でウインチハンドルを差し込んでも、自然にハンドルは下方方向に降りて納まります。(内側が回転する機構です)  
ベース径: 50.8mm、材質: ナイロン



No.	Mfg.No.	税込価格 (税抜価格)
<b>302285</b>	63570	<b>¥880</b> (¥800)

## Winch Rite - ABT コードレス電動ウインチハンドル

- ウインチに装着するだけであなたの艇のウインチが電動ウインチになります。
- 120N/mの強力トルクを実現。本体の持ち手付近で40kg以上の力が掛かります。
- リチウムイオン電池搭載。AC/DC充電対応。
- ブラシレスモーター採用
- スタート時にチャイム音が鳴って、ソフトなスタート



No.	税込価格 (税抜価格)
<b>302237</b> ☆	<b>¥159,500</b> (¥145,000)

## PNP プラスチックボール

ロープエンドストッパー  
ハリヤードのシャックルガード、ロープエンドのグリップを  
確実にするために使用できます。

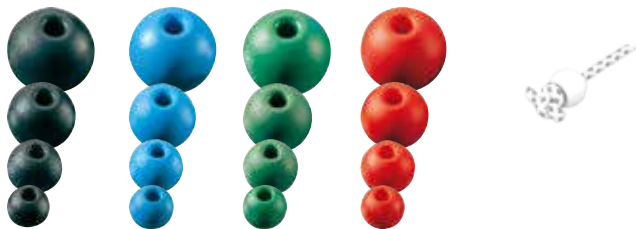

No.	Mfg.No.	外径×穴径	色	税込価格 (税抜価格)
707101	☆ PNP70A Black	40 × 9mm	黒色	¥286 (¥260)
707102	☆ PNP70A Blue	40 × 9mm	青色	¥286 (¥260)
707103	☆ PNP70A Green	40 × 9mm	緑色	¥286 (¥260)
707104	☆ PNP70A Red	40 × 9mm	赤色	¥286 (¥260)

707121	☆ PNP70B Black	32 × 6mm	黒色	¥176 (¥160)
707122	☆ PNP70B Blue	32 × 6mm	青色	¥176 (¥160)
707123	☆ PNP70B Green	32 × 6mm	緑色	¥176 (¥160)
707124	☆ PNP70B Red	32 × 6mm	赤色	¥176 (¥160)

707131	☆ PNP70C Black	25 × 5mm	黒色	¥165 (¥150)
707132	☆ PNP70C Blue	25 × 5mm	青色	¥165 (¥150)
707133	☆ PNP70C Green	25 × 5mm	緑色	¥165 (¥150)
707134	☆ PNP70C Red	25 × 5mm	赤色	¥165 (¥150)

707141	☆ PNP70D Black	20 × 5mm	黒色	¥143 (¥130)
707142	☆ PNP70D Blue	20 × 5mm	青色	¥143 (¥130)
707143	☆ PNP70D Green	20 × 5mm	緑色	¥143 (¥130)
707144	☆ PNP70D Red	20 × 5mm	赤色	¥143 (¥130)

707151	☆ PNP70E Black	16 × 4mm	黒色	¥121 (¥110)
707152	☆ PNP70E Blue	16 × 4mm	青色	¥121 (¥110)
707153	☆ PNP70E Green	16 × 4mm	緑色	¥121 (¥110)
707154	☆ PNP70E Red	16 × 4mm	赤色	¥121 (¥110)

## ロンスタン ロープバッグ

3M 自己接着面ファスナー  
ビスによる取り付け可能 (ネジ別途)  
排水と換気のためのメッシュパネル  
簡単に開閉可能なグラスファイバー製エントリーエッジ  
UV フェード&カビ耐性



No.	Mfg.No.	サイズ H × W × D	税込価格 (税抜価格)
700691	☆ RF3910	200 × 300 × 180mm	¥10,450 (¥9,500)
700692	☆ RF3911	400 × 250 × 200mm	¥11,550 (¥10,500)
700693	☆ RF3912	500 × 300 × 220mm	¥12,760 (¥11,600)

## PNP スナップシャックルガード

スピンスナップシャックルがスピンポールアイに食い込むことを防ぎます。



No.	Mfg.No.	直径×穴径	色	税込価格 (税抜価格)
700653	☆ PNP197G	40 × 10mm	グリーン	¥1,320 (¥1,200)
700654	☆ PNP197R	40 × 10mm	レッド	¥1,320 (¥1,200)
700655	☆ PNP198G	60 × 12mm	グリーン	¥1,650 (¥1,500)
700656	☆ PNP198R	60 × 12mm	レッド	¥1,650 (¥1,500)
700657	☆ PNP199G	70 × 18mm	グリーン	¥1,870 (¥1,700)
700658	☆ PNP199R	70 × 18mm	レッド	¥1,870 (¥1,700)

## PNP セイルガード

スプレッダー位置やライフラインでのセイルのダメージを防ぎます。  
外径: 70mm  
ワイヤーサイズ: ~ 5mm  
1個価格



No.	Mfg.No.	税込価格 (税抜価格)
700455	☆ PNP209	1個 ¥814 (¥740)

## ウィチャード セイルガード



スプレッダー付近のワイヤーやライフラインの  
スタクション付近に取付けてセイルの磨耗を  
防止し、またセイルの返しをスムーズにします。  
簡単に取付けできます。  
外径: 70mm  
ワイヤーサイズ: ~ 5mm

No.	税込価格 (税抜価格)
315104 ☆ 1個	¥2,420 (¥2,200)
315103 ☆ 2個セット	¥2,420 (¥2,200)

## シートバッグ

アクリルクロス (耐紫外線) およびボトムにはメッシュを使用し水捌けを良く  
しました。  
カラー: パシフィックブルー



No.	サイズ W × H × D (mm)	税込価格 (税抜価格)
315137 ☆ 小	350 × 250 × 150	¥5,830 (¥5,300)
315136 ☆ 大	500 × 300 × 150	¥8,250 (¥7,500)

## 風見

DAVIS より供給される風見は ウィンデックスから「ウインドトラック」に名称変更しました。

### DAVIS ブラックマックス

ディンギーのブーム、マストにワンタッチで取り付け可能です。  
取り付けマストサイズ 38 ~ 64mm  
ペーンサイズ 203mm



No.	Davis No.	税込価格 (税抜価格)
314102	1295	¥20,790 (¥18,900)

### DAVIS テロキャット

カタマラン用風見。  
フォアステー振り分けチェーンプレート位置に取り付けます。



No.	Davis No.	税込価格 (税抜価格)
315143 ☆	1450	¥20,790 (¥18,900)

### DAVIS ウィンドテル

ステーに絡めて取り付ける風見です。  
赤とグリーンのペアです。



No.	Davis No.	税込価格 (税抜価格)
314100 ☆	1260	¥23,760 (¥21,600)

### Ronstan テルテル/リーチテル

セイル上を流れる風の方向を視覚で確認できます。  
的確な艇操舵が可能となります。



テルテル



リーチテル

No.	Mfg.No.	仕様	税込価格 (税抜価格)
700904 ☆	RF4025	テルテル(3Pairs)	¥1,210 (¥1,100)
700905 ☆	RF4026	リーチテル(3Pairs)	¥1,320 (¥1,200)

### DAVIS ウィンドトラック

世界中で1番売れている性能が最高のマストトップ風見です。  
微風にも敏感に反応します。



ウィンドトラック15  
鳥除けスパイク付き



ウィンドトラック AV  
VHF アンテナに  
取り付けできるタイプ

従来ウィンデックスとして Davis社より供給されていたマストトップ風見は、ウインドトラックとして供給されます。

No.	Davis No.	税込価格 (税抜価格)
315139 ☆	3150 15インチ	¥17,380 (¥15,800)
315138 ☆	3160 for VHF Antena	¥12,430 (¥11,300)
315140 ☆	3120 10スポーツ マウントベース付	¥11,220 (¥10,200)

### ウィンドトラック オプション



#### ウィンドトラック ライト

No.	Davis No.	税込価格 (税抜価格)
315141 ☆	3200 照明ライト	¥12,430 (¥11,300)

#### ウィンドトラック ユニバーサルマウント



No.	Davis No.	税込価格 (税抜価格)
315145 ☆	3155 for Wind Trak 15	¥2,970 (¥2,700)

### テルテル



No.	税込価格 (税抜価格)
315148 ☆ 風見純毛糸製 赤&紺 各8本入り	¥660 (¥600)
315147 ☆ スピंकロス製 赤&青 各8本入り	¥880 (¥800)
315151 ☆ スピंकロス製 緑 16本入り	¥660 (¥600)

※ 315151 は在庫限りです。



## セールボート用品

### マストブーツテープ (自己融着テープ)

自己融着テープ  
マストからの海水・雨水の侵入を防ぎます。  
サイズ: 幅 10cm、長さ 1m と 2.5m があります。



No.	サイズ	税込価格 (税抜価格)
316222 ☆	10cm× 1.0M	¥6,490 (¥5,900)
316223 ☆	10cm× 2.54M	¥14,300 (¥13,000)

### ティラータマー

ティラーの仮り留め、クルージングコースの保持に便利です。  
ダイヤルでティラー位置を固定したりフリーにしたりできます。

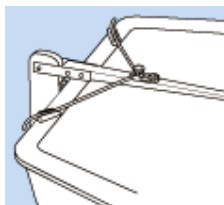

No.	Davis No.	税込価格 (税抜価格)
100228 ☆	2205	¥14,850 (¥13,500)

### スプレッターブーツ(カバー)

スプレッター位置でのセイルの摩擦による破損防止に使用します。スタンションのトップカバーとしても利用することができます。  
PVC白色  
2個1セット



No.	ワイヤーサイズ	入数	税込価格 (税抜価格)
315101 ☆	~ 6mm	2個	¥3,190 (¥2,900)
315102 ☆	~ 9mm	2個	¥3,410 (¥3,100)

### ロンスタンリギンアジャスター

RF2331Fine Tune Stay Adjuster  
ダブル穴  
全長: 115mm  
ピン径: 4.7mm



No.	税込価格 (税抜価格)
700865 ☆	¥4,180 (¥3,800)

### リギンアジャスター

中村船具



No.315026      No.315028      No.315029

No.	全長	ピン径	税込価格 (税抜価格)
315026 ☆	シングル穴	110mm	¥1,100 (¥1,000)
315028 ☆	ダブル穴	110mm	¥1,980 (¥1,800)
315029 ☆	for 470	110mm	¥2,310 (¥2,100)

### ドレンコック(ドレンプラグ)



No.	税込価格 (税抜価格)
315023 ☆	¥2,596 (¥2,360)
700680 ☆	¥880 (¥800)

### ドレンプラグ/PL栓のみ



RF293  
16mm (旧タイプ RF294・295 用)



RF738  
(新RF294・737 用)

No.	Mfg.No.	税込価格 (税抜価格)
700689 ☆	RF293 旧タイプ	¥990 (¥900)
700682 ☆	RF738 新タイプ	¥550 (¥500)

### ナイロンドレンプラグ

- ノブは摘み付きプラグ
- フラットはマイナスドライバーで開閉します。

穴開けサイズ: 25 mm  
ビスサイズ: 4 mm  
ビスピッチ: 39 mm  
フランジサイズ: 35×52mm



No.	Mfg.No.	プラグ	税込価格 (税抜価格)
315067 ☆	17391	ノブ	¥440 (¥400)
315068 ☆	17393	フラット	¥440 (¥400)

## ディング用品

### PNP トラピースハンドル



No.	Mfg.No.	色	税込価格 (税抜価格)
700683 ☆	PNP171BLU	ブルー	¥1,210 (¥1,100)
700684 ☆	PNP171R	レッド	¥1,210 (¥1,100)

### ロンスタントラピースリングラージループ

20mm ボールベアリングブロック付き  
リング線径 6mm



No.	Mfg.No.	税込価格 (税抜価格)
700679 ☆	RF17	¥5,720 (¥5,200)

### レーシングフラッグステッカー

国際信号旗を配置して、ヨットレースで使用される信号を簡単に理解できます。デッキなどに張って使用できます。  
サイズ: 186×133mm

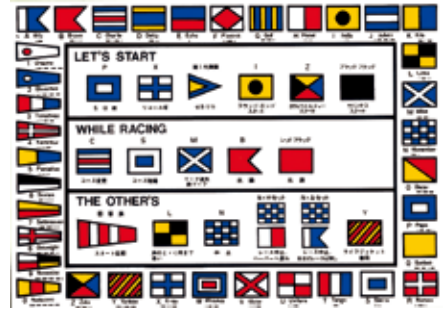

No.	税込価格 (税抜価格)
316187 ☆	¥550 (¥500)

### PNP スピンポールエンド

PNP164  
パイプサイズ: 内径 21mm



No.	Mfg.No.	税込価格 (税抜価格)
700647 ☆	PNP164	¥4,620 (¥4,200)

## セールボート用品

### セイルラックストップ

マストグループにネジで仮固定してセイルのライダーがマストから外れることを防止します。



No.	サイズ	税込価格 (税抜価格)
315070 ☆	丸 13 × 22mm	¥4,510 (¥4,100)
315071 ☆	11 × 25 × 3mm	¥4,510 (¥4,100)
315072 ☆	19 × 25 × 3mm	¥4,510 (¥4,100)

### ステーカバー (ケーブルカバー)

デービス社製  
夜間に視認でき安心してデッキ作業が行なえます。セイルの汚れを防止、滑りを良くします。スリットが入っていますので取り付けが簡単です。  
長さ: 1.8 M



No.	Davis No.	ワイヤーサイズ	税込価格 (税抜価格)
315111 ☆	252	3.0mm	¥990 (¥900)
315112 ☆	253	4.0mm	¥990 (¥900)
315113 ☆	254	5.0mm	¥990 (¥900)
315114 ☆	255	6.0mm	¥990 (¥900)
315115 ☆	256	8.0mm	¥1,320 (¥1,200)
315116 ☆	257	10.0mm	¥1,540 (¥1,400)

### ライフラインネット

小さな子供さんやペットはライフラインの間から落ちてしまう危険性があります。  
このネットは 5.5cmの網目状ですから安全です。  
高さは 60cmですが調節可能です。

販売単位: 1M 単位の切り売り



No.	税込価格/M (税抜価格/M)
315130 ☆	¥1,430 (¥1,300)

### ボースンチェアー

プロも使用するグッドデザイン。マスト登りの必需品、各艇に必ず1個必要な備品です。左右にポケット付き。  
収納バックはボースンチェアー使用時に大きな工具、部品を入れてマストへ登れます。



No.	税込価格 (税抜価格)
315171 ☆	¥22,110 (¥20,100)

### ブームカバー

お馴染みのカバークロス、ベンプリッジヨットクリリック、サンブレラを使用します。  
サンブレラは紫外線を受けて5年間色落ちしません。  
その他取付部品は世界最高の品質のものを使用いたします。

#### 受注生産品



No.	※都度見積もり商品の為、詳しくはお問い合わせください。
315176	

## セイルボート用品 (バテン)

### RBS E グラステープバテン

#### フラクショナルリグ

Boat Size	Batten #	Profile
25 foot	#1#2	E15180E15200
	#3	E15230
	#4	E15265
30 foot	#1#2	E19200E19230
	#3	E19265
	#4	E19300
35 foot	#1#2	E19230E19265
	#3	E19300
	#4	E19350
40 foot	#1#2	E19265E19300
	#3	E19350
	#4	E19400
45 foot	#1#2	E19265E19300
	#3	E19350
	#4	E19400
50 foot	#1#2	E25265E25350
	#3	E25400
	#4	E25400

#### マストヘッドリグ

Boat Size	Batten #	Profile
25 foot	#1#2	E15140E15180
	#3	E15200
	#4	E15230
30 foot	#1#2	E19200E19230
	#3	E19265
	#4	E19265
35 foot	#1#2	E19200E19230
	#3	E19265
	#4	E19300
40 foot	#1#2	E19230E19265
	#3	E19300
	#4	E19350
45 foot	#1#2	E19230E19300
	#3	E19350
	#4	E19400
50 foot	#1#2	E25265E25300
	#3	E25350
	#4	E25400

10mm、12mm 幅は主にジブとディンギー、ワンデザインボートのメインセイルバテンに使用します。

15mm 幅のバテンは、小型クルージング・メインとジブのビーチカタマランで使用されます。

19mm、25mm 幅のバテンは、30 フィート以上のボートのメインとジブのコンプレッションバテンとリーバテンの両方に使用されます。



Batten	Codes
E15300	E (E-Glass) 15 (幅 mm) .300 (厚み)
F	Flex/leech batten

No.	RBS No.	幅		長さ		税込価格 (税抜価格)
		インチ	mm	インチ	cm	
315261	☆ E10100/24F	3/8"	9.5	Soft 24	61	¥2,640 (¥2,400)
315262	☆ E10100/32F	3/8"	9.5	Soft 32	81	¥3,410 (¥3,100)
315263	☆ E10100/39F	3/8"	9.5	Soft 39	99	¥3,850 (¥3,500)
315264	☆ E10120/24F	3/8"	9.5	Medium 24	61	¥3,300 (¥3,000)
315265	☆ E10120/32F	3/8"	9.5	Medium 32	81	¥4,070 (¥3,700)
315266	☆ E10120/39F	3/8"	9.5	Medium 39	99	¥4,840 (¥4,400)
315267	☆ E10180/32F	3/8"	9.5	Heavy 32	81	¥4,290 (¥3,900)
315268	☆ E10180/39F	3/8"	9.5	Heavy 39	99	¥5,280 (¥4,800)
315271	☆ E15160/32F	5/8"	16	Soft 32	81	¥5,500 (¥5,000)
315272	☆ E15160/39F	5/8"	16	Soft 39	99	¥6,490 (¥6,000)
315273	☆ E15160/47F	5/8"	16	Soft 47	119	¥7,810 (¥7,100)
315274	☆ E15200/32F	5/8"	16	Medium 32	81	¥5,940 (¥5,400)
315275	☆ E15200/39F	5/8"	16	Medium 39	99	¥7,150 (¥6,500)
315276	☆ E15200/47F	5/8"	16	Medium 47	119	¥8,470 (¥7,700)
315277	☆ E15265/32F	5/8"	16	Heavy 32	81	¥6,930 (¥6,300)
315278	☆ E15265/39F	5/8"	16	Heavy 39	99	¥8,140 (¥7,400)
315279	☆ E15265/47F	5/8"	16	Heavy 47	119	¥9,680 (¥8,800)
315281	☆ E19180/32F	3/4"	19	Soft 32	81	¥7,150 (¥6,500)
315282	☆ E19180/47F	3/4"	19	Soft 47	119	¥9,790 (¥8,900)
315283	☆ E19180/60F	3/4"	19	Soft 60	152	¥12,650 (¥11,500)
315284	☆ E19230/32F	3/4"	19	Medium 32	81	¥7,920 (¥7,200)
315285	☆ E19230/47F	3/4"	19	Medium 47	119	¥10,010 (¥9,100)
315286	☆ E19230/60F	3/4"	19	Medium 60	152	¥14,300 (¥13,000)
315287	☆ E19300/47F	3/4"	19	Heavy 47	119	¥12,540 (¥11,400)
315288	☆ E19300/60F	3/4"	19	Heavy 60	152	¥16,500 (¥15,000)

### オールグラスノンテープバテン

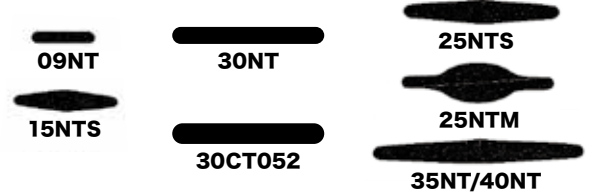

No.	Mfg.No.	幅	厚み	長さ	税込価格 (税抜価格)
315301	☆ 09NT	10mm	3.0mm	3.96M	¥3,630 (¥3,300)
315302	☆ 15NT	16mm	3.0mm	4.57M	¥5,280 (¥4,800)
315303	☆ 15NTS	16mm	4.0mm	3.66M	¥4,730 (¥4,300)
315307	☆ 25NTS	25mm	4.0mm	4.00M	¥7,700 (¥7,000)
315309	☆ 25NTM	25mm	8.0mm	7.62M	¥23,430 (¥21,300)
315310	☆ 30NT	30mm	3.9mm	4.00M	¥9,790 (¥8,900)
315314	☆ 30CT052	30mm	5.2mm	6.00M	¥36,080 (¥32,800)
315311	☆ 35NT	33mm	4.0mm	6.10M	¥24,200 (¥22,000)
315312	☆ 40NT	41mm	4.0mm	6.10M	¥33,440 (¥30,400)

#### オールグラスノンテープバテン 切り売り価格

バテン切り売り価格は1メートル当たりです。  
1メートル未満は1メートルとして計算します。  
例: 0.5メートル 2 本の場合、2メートルと計算します。

No.	Mfg.No.	幅	厚み	長さ	税込価格/M (税抜価格/M)
315322	☆ 09NT	10 × 3.0mm			¥2,090 (¥1,900)
315323	☆ 15NT	16 × 3.0mm			¥2,090 (¥1,900)
315324	☆ 15NTS	16 × 4.0mm			¥2,090 (¥1,900)
315326	☆ 25NTS	25 × 4.0mm			¥2,860 (¥2,600)
315327	☆ 25NTM	25 × 8.0mm			¥3,850 (¥3,500)
315330	☆ 30NT	30 × 3.9mm			¥2,860 (¥2,600)
315331	☆ 30CT052	30 × 5.2mm			¥7,370 (¥6,700)
315328	☆ 35NT	33 × 4.0mm			¥4,730 (¥4,300)
315329	☆ 40NT	41 × 4.0mm			¥6,380 (¥5,800)

### バテンキャップ (ノンテープ)

No.	バテンサイズ	税込価格 (税抜価格)
315316	☆ 15NT&NTS	¥132 (¥120)
315317	☆ 25NTS&NTR	¥264 (¥240)
315357	☆ 25NTM	¥1,210 (¥1,100)
315320	☆ 30NT	¥209 (¥190)
315247	☆ 30CT052 (OUT)	¥209 (¥190)
315318	☆ 35NT	¥275 (¥250)
315319	☆ 40NT	¥253 (¥230)

### ラウンドバテン

No.	Mfg. No.	直径	長さ	税込価格 (税抜価格)
06RD	315380	☆ 06RD 6mm	6.1M	¥6,380 (¥5,800)
08RD	315381	☆ 08RD 8mm	6.1M	¥6,820 (¥6,200)
10RD	315382	☆ 10RD 10mm	6.1M	¥8,470 (¥7,700)
11RD	315383	☆ 11RD 11mm	6.1M	¥11,220 (¥10,200)

#### ラウンドバテン切り売り

バテン切り売り価格は1メートル当たりです。  
1メートル未満は1メートルとして計算します。  
例: 0.5メートル 2 本の場合、2メートルと計算します。

No.	直径	税込価格/M (税抜価格/M)
315390	☆ 6mm	¥1,430 (¥1,300)
315391	☆ 8mm	¥1,650 (¥1,500)
315392	☆ 10mm	¥1,980 (¥1,800)
315393	☆ 11mm	¥2,640 (¥2,400)

### ラウンド バテンキャップ

No.	Bain No.	バテンサイズ	税込価格 (税抜価格)
315370	☆ 06REC	6mm	¥682 (¥620)
315371	☆ 08REC	8mm	¥693 (¥630)
315372	☆ 10REC	10mm	¥759 (¥690)
315373	☆ 12REC	11-12mm	¥759 (¥690)

## セールスラグ

### セールスライド

#### コンプレッションセールスライド

PNP102  
PNP103  
PNP104

PNP201



No.	Mfg.No.	径	長さ	税込価格 (税抜価格)
700424 ☆	PNP102	8.4mm	45mm	¥363 (¥330)
700425 ☆	PNP103	9.8mm	46mm	¥407 (¥370)
700426 ☆	PNP104	11.6mm	44mm	¥418 (¥380)
700420 ☆	PNP201	8.5mm	30mm	¥253 (¥230)

#### セールスライド

PNP140  
PNP141



No.	Mfg.No.	径	長さ	税込価格 (税抜価格)
707003	PNP140	10mm	30mm	¥154 (¥140)
700428 ☆	PNP141	13mm	30mm	¥176 (¥160)

#### バテンポケットエンド

PNP83



No.	Mfg.No.	バテン	税込価格 (税抜価格)
700404 ☆	PNP83	50mm × 6mm	¥517 (¥470)

### インターナルトラックスライド

プラスチック



No.	AQ No.	幅	長さ	高さ	税込価格 (税抜価格)
316059 ☆	A007	15.5mm	29.5mm	19.0mm	¥176 (¥160)
316060 ☆	A008	18.0mm	32.5mm	20.0mm	¥220 (¥200)
316061 ☆	A009	22.0mm	35.0mm	23.0mm	¥253 (¥230)

No.	AQ No.	税込価格 (税抜価格)
316090 ☆	A0091	22 × 11 × 39mm ¥924 (¥840)
316091 ☆	A006M	20 × 11mm ¥330 (¥300)
316092 ☆	A008M	24 × 11mm ¥341 (¥310)

### スラッグスライド ガイド付き

プラスチック



No.	AQ No.	幅	長さ	高さ	税込価格 (税抜価格)
316063 ☆	A016	7.5mm	27.5mm	26.0mm	¥198 (¥180)
316064 ☆	A017	8.8mm	27.5mm	29.0mm	¥198 (¥180)
316065 ☆	A018	11.5mm	27.5mm	32.0mm	¥198 (¥180)

### スラッグスライド ガイド付き

ステンレスベイル  
プラスチック  
白色



No.	AQ No.	幅	長さ	高さ	税込価格 (税抜価格)
316068 ☆	A016S	7.0mm	27.5mm	24.5mm	¥561 (¥510)
316069 ☆	A017S	8.5mm	27.5mm	26.0mm	¥572 (¥520)
316070 ☆	A019S	10.5mm	32.0mm	30.0mm	¥627 (¥570)
316071 ☆	A018S	11.5mm	30.0mm	31.0mm	¥627 (¥570)

### HDステンレススラッグスライド

ヘッドボード、クリュー位置に使用します。



No.	AQ No.	幅 mm	長さ mm	高さ mm	税込価格 (税抜価格)
316074 ☆	B011	7.5	74.0	27.0	¥6,160 (¥5,600)
316075 ☆	B012	9.0	75.0	30.0	¥7,700 (¥7,000)
316076 ☆	B013	12.0	76.0	32.0	¥8,580 (¥7,800)

### PLシャックル

PL スライダー用シャックル

PL シャックルが適応するスライダー

A027 = A006M、A007、A008、A013、A016、A017

A028 = A008M、A009、A014、A015、A018



No.	AQ No.	A	L	W	税込価格 (税抜価格)
316080 ☆	A027	28mm	45mm	10mm	¥330 (¥300)
316081 ☆	A028	27mm	47mm	11mm	¥429 (¥390)
316082 ☆	A025	25mm	40mm	8mm	¥253 (¥230)

### ジブハンクス (ウィチャード)



プラス製



No.	Mfg.No.	サイズ	税込価格 (税抜価格)
316086 ☆	72486	50mm	¥1,100 (¥1,000)
316087 ☆	72483	55mm	¥1,210 (¥1,100)
316088 ☆	72487	65mm	¥1,540 (¥1,400)

## セイルスラグ

### セイルスライド



#### コンプレッションセイルスライド

No.	Mfg.No.	径	長さ	形状	税込価格 (税抜価格)
707081	☆ PNP202	10mm	55mm	Round	¥693 (¥630)
707082	☆ PNP203	22mm	60mm	Flat	¥1,980 (¥1,800)
707083	☆ PNP204	9mm	60mm	Round	¥2,090 (¥1,900)

### ナイロン スラグスライド



PNP17

PNP18

PNP29

No.	Mfg.No.	スラグ径	税込価格 (税抜価格)
707023	☆ PNP17	12.5mm	¥88 (¥80)
707022	☆ PNP18	10.0mm	¥77 (¥70)
707021	☆ PNP29	9.0mm	¥77 (¥70)

### ナイロン トラックスライド



PNP27A

PNP27B

PNP27C

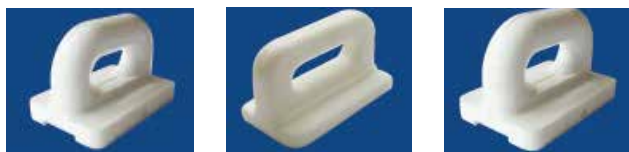

PNP27D

PNP28

PNP28A

No.	Mfg.No.	サイズ	税込価格 (税抜価格)
707031	☆ PNP27A	14 × 24 × 3 mm	¥88 (¥80)
707032	☆ PNP27B	16 × 32 × 4 mm	¥88 (¥80)
707033	☆ PNP27C	18 × 31 × 3 mm	¥121 (¥110)
707034	☆ PNP27D	19 × 34 × 4 mm HD	¥132 (¥120)
707035	☆ PNP28	22 × 42 × 4 mm	¥143 (¥130)
707036	☆ PNP28A	22 × 39 × 5 mm HD	¥154 (¥140)

### ナイロン チューブクリート

全長: 55mm



No.	Mfg.No.	ロープサイズ	税込価格 (税抜価格)
707025	☆ PNP20	~ 4mm	¥352 (¥320)

### ナイロン シスタークリップ



PNP16

PNP16B

No.	Mfg.No.	全長	税込価格 (税抜価格)
707016	☆ PNP16	42mm	¥132 (¥120)
707015	☆ PNP16B	24mm	¥110 (¥100)

### ナイロン ジブハックス

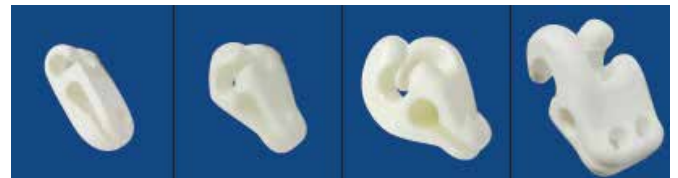

PNP14

PNP14A

PNP14B

PNP14C

No.	Mfg.No.	ワイヤーサイズ	税込価格 (税抜価格)
707002	☆ PNP14	3 mm	¥176 (¥160)
707011	☆ PNP14A	4 mm	¥231 (¥210)
707012	☆ PNP14B	5 mm	¥418 (¥380)
707013	☆ PNP14C	8 mm	¥583 (¥530)

### ステンレス トラックスライド

幅: 16、19、22mm があります。



No.	サイズ 幅	税込価格 (税抜価格)
707041	☆ 16mm	¥792 (¥720)
707042	☆ 19mm	¥924 (¥840)
707043	☆ 22mm	¥1,056 (¥960)

### ナイロン スナップオンシャックル



PNP81A

PNP81B

PNP81C

No.	Mfg.No.	サイズ 幅	内寸 x 内幅 x ピン径	税込価格 (税抜価格)
707075	☆ PNP81A	S	20 × 8.5 × 6mm	¥77 (¥70)
707076	☆ PNP81B	M	20 × 8.8 × 7mm	¥88 (¥80)
707077	☆ PNP81C	L	20 × 9 × 8.5mm	¥99 (¥90)