



Boat Accessories

アクセサリ・釣具



RONSTAN

P463
レースタイマー / セーリングウォッチ

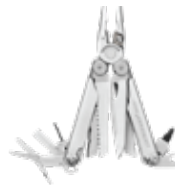

P464
レザーマン マルチツール



Wichard

P465-466
オフショアナイフ / レスキューナイフ



P467-468
コンパス



P469
ハンドベアリングコンパス



P470
ヒール計



P472
ハンドサーチライト



P472
オールクラッチ



RONSTAN

P473
ロンスタン
レガッタスモックトップ



RONSTAN

P474
ロンスタン
セーリングバッグ



P474
ライフラインボルスター



RONSTAN

P475
セーリングシューズ



RONSTAN

P476
セーリンググローブ



P477
キャップキーパー



P477
キーホルダー



P478
フローティングキーホルダー



P479-480
カップホルダー / ドリンクホルダー



P481-482
アクアパック
防水ケース



P483
ロッドホルダー



P484
ロッドホルダー



P484
ロッドハンガー



P486
レイルブレイザ
スターポート (マウントベース)



P487
レイルブレイザ
クリアポート



P488
レイルブレイザ
デバイスホルダー



P489
RAILBLAZA
ロッドホルダー



P489
RAILBLAZA
マウントシステム

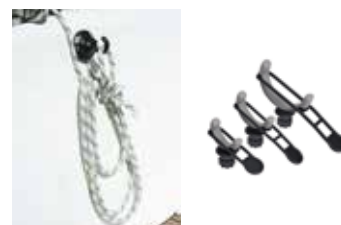

P490
RAILBLAZA
フック / ホルダー



P491
レイルブレイザ
ドリンクホルダー / テーブル



P492
レイルブレイザ
カメラマウントブーム



P493
レイルブレイザ
タンクホルダー



P493
RAILBLAZA
予備航海灯



P494
RAILBLAZA
C- タグカート



P494
Railblaza
ディンギーホイール

ロンスタン セーリングウォッチ

ロンスタン レースタイマー

スペシャリストの為にレースモード機能

ISAF 5.4.1.0 マッチレース対応 カウントダウン、カウントアップ機能
同期機能 - 自動補正(早く、または遅くカウントダウンをスタートさせた場合)
クロノグラフ - 日、時間を含む
発光性のバックライト
防水性能 5 ATM (50m)、ダブルガスケットシール
バックライト付き - ライトはオフにすることができます。
使い易いシリコンボタン、強調表示されるスタート / ストップボタン
30mm ワイドストレッチベルト w/ セキュリティーループ

外径: 65mm
時間表示: 16mm
重さ: 92g



RF4050

| No. | Mfg.No. | ベルト色 | 税込価格 (税抜価格) |
|--------|------------------|------|-------------------|
| 700975 | ☆ RF4050 レースタイマー | ブラック | ¥25,520 (¥23,200) |

ロンスタン クリアスタート 50mm

RF4055 ClearStart™ セーリングウォッチ

超クリア、ミネラルクリスタルレンズは、従来のアクリルレンズに比較して高い耐久性を備えています。クリスタルレンズの周りにステンレスのデンションリングを備えたガラス強化ポリカーボネートハウジングは、高い剛性構造です。柔らかい感触の射出成形されたシリコンバンドにより、弾力性、柔軟性、快適性が向上しました。
あらかじめプログラムされたヨットレーススタートシーケンス 時刻表示 & ストップウォッチ等、ヨットレースに必要な条件を備えたレースウォッチです。

直径: 50mm サイズ
時間表示: 13 mm
重量: 73g



RF4055



RF4055A



RF4055B

| No. | Mfg.No. | ベルト色 | 税込価格 (税抜価格) |
|--------|-----------|------|-------------------|
| 701005 | ☆ RF4055 | レッド | ¥20,350 (¥18,500) |
| 701006 | ☆ RF4055A | ブラック | ¥20,350 (¥18,500) |
| 701007 | ☆ RF4055B | ブルー | ¥20,350 (¥18,500) |

ロンスタン クリアスタート 40mm

RF4054 ClearStart™ セーリングウォッチ

50mm モデルと同じ機能を持ち、よりスリムな手首を持つ、よりコンパクトなサイズを好むセイラーに応えます。

直径: 40mm サイズ
時間表示: 10mm
重量: 50g



RF4054



RF4054A



RF4054B

| No. | Mfg.No. | ベルト色 | 税込価格 (税抜価格) |
|--------|-----------|------|-------------------|
| 701011 | ☆ RF4054 | レッド | ¥20,350 (¥18,500) |
| 701012 | ☆ RF4054A | ブラック | ¥20,350 (¥18,500) |
| 701013 | ☆ RF4054B | ブルー | ¥20,350 (¥18,500) |

標準機能

時間、時 / 分 / 秒 - 12 または 24 時間形式
月 / 日または日 / 月の形式
毎日の警報
クロノグラフ - 時間帯とその時間帯を含む
発光バックライト
電池節約モード - ライト消灯可能
耐衝撃性

スペシャリストの為にレースモード

マルチスタートシーケンス -
ワールドセーリング 5,4,1,0、Match Racing、ユーザーセット
同期機能 - 早め / 遅めの countdown を再同期します
複数行表示 - 開始シーケンス + 時間
大きな直感的なカウントダウンとサウンドシグナルの開始
カウントダウンの繰返しとカウントアップ (経過時間)
高速アクセスのレースモードとタイムモードのスクロールを分離
5 気圧防水 (50m / 150 フィート)

アクセサリ・釣具
航海計器
電装品
内装品・配管
外装品・金具
係留用品
エンジン関連
セイルポート
アクセサリ・釣具
安全備品
塗料メンテナンス

レザーマン マルチツール

レザーマン製品は、国内販売についてすべて25年保証です。

レザーマン ウェーブプラス

25年保証のレザーマンツール定番モデル

154CM ステンレス製ワイヤーカッターが装備され、マルチツールの完成型とまで言われています。
18 ツールに加え、プラス / マイナスドライバービットと眼鏡ドライバービット付。プロセラー白石康次郎さんも愛用しているツールで、白石康次郎モデルも発売されています。(数量限定)
ステンレススチール製
全長 10cm (プライヤー収納時)
重量 241g
ケース付き

ツール
レギュラーニードルノーズプライヤー
154CM 取り替え式ワイヤーカッター
154CM 取り替え式ハードワイヤーカッター
電気リカルクリンパー
420HC 直刃ナイフ
420HC 波刃ナイフ
ノコギリ、ハサミ、
木工 / 金属ヤスリ
ダイヤモンドコーティングヤスリ
ビットドライバー (S/L)
マイナスドライバー (M)
定規 (19cm, 8 インチ)
栓抜き
缶切り
ワイヤーストリッパー



No. **224701** ☆ レザーマン ウェーブプラス **税込価格** (税抜価格)
¥22,000 (¥20,000)

レザーマン ウイングマン

コストパフォーマンス抜群の人気モデル。大型はさみに加え、波刃の付いたナイフも使いやすさ抜群です。
14 ツール+ケース付き
ステンレススチール製
全長 9.7cm (プライヤー収納時)
重量 198g
25年保証

ツール
スプリングアクションレギュラー / ニードルノーズプライヤー
スプリングアクションワイヤーカッター
420HC 直刃&波刃コンボナイフ
はさみ、パッケージジオプナー
木工 / 金属ヤスリ
マイナスドライバー (S/M)
プラスドライバー
定規 (3.8cm, 1.5 インチ)
栓抜き / 缶切り
ワイヤーストリッパー



No. **224702** レザーマン ウイングマン **税込価格** (税抜価格)
¥13,750 (¥12,500)

クラルス LEDライト

KLARUS LED ライト XT1A

小型、軽量、大光量の LED フラッシュライト。
4 段階の明るさ調整と、SOS、点滅の調整ができます。
明るさ：5～1000 ルーメン、最大照射距離 180m
バッテリーインジケーターの色で電池残量がわかります。
充電地付き
サイズ：全長 107 x ヘッド径 23 x ボディ径 24mm
重量：61.5g



XT1A

クラルス A1

大光量の LED フラッシュライト。
3 段階の明るさ調整と、点滅の調整ができます。
バッテリーインジケーターで電池残量がわかります。
保護等級：IPX 6
明るさ：30～1100 ルーメン
最大照射距離 230m
USB ポートに接続して充電できます。
充電地付き
サイズ
全長 160 x ヘッド径 35 x ボディ径 28.5 mm
重量：175g (電池含まず)



No. **220080** ☆ クラルス XT1A **税込価格** (税抜価格)
¥11,000 (¥10,000)
220074 クラルス A1 **税込価格** (税抜価格)
¥9,350 (¥8,500)

ウィチャードナイフ

ウィチャードナイフの特徴

Special stainless-steel blade is highly-resistant to corrosion.

ウィチャードナイフの刃はすべて高強度ステンレスで製作されています。ブレードの約半分について鋸歯状の刃とし現代主流のハイテックローブをカットしても刃こぼれしにくい構造です。ウィチャードナイフは他の一流メーカーの付属品としてウィチャードシャックルと同様に採用されています。北大西洋条約機構 (NATO) やフランス軍でも採用されています。



WICHARD 多目的ナイフ

多目的ナイフは3種類でカラーは3モデルです。プレーンナイフ・鋸歯状ブレードナイフ・コルクスクリュー付きプレーンブレードです。全長195mm、ブレード収納時長さ115mm、ブレード長さ80mm。ブレード材質は、X40Cr13 (モディファイ) 主に食品業界で切削工具に使用されます。ハンドルはポリウレタン製、周囲温度 -60°C ~ +100°Cに対応

WICHARD オフショアーナイフ

オフショアーナイフは2モデルです。ブレードは鋸歯状でハイテックローブの接断が容易です。片手でブレードの展開が可能です。安全ロック機能、ソフトなハンドル部分、モデル #10112 は暗闇で光ります。モデル #10129/10126/10122 はシャックル廻し、スパイキー機能があります。モデル #10122 は暗闇で光ります。ブレード材質は、サンドビック 12C27 (モディファイ) 耐食性向上のためにブレードには表面処理を施しています。

プレーンブレードナイフ



| No. | Mfg.No. | 仕様 | 税込価格 (税抜価格) |
|----------|---------|---------------|-----------------|
| 322721 ☆ | 10133 | プレーンナイフ Black | ¥5,830 (¥5,300) |
| 322722 ☆ | 10134 | プレーンナイフ Red | ¥5,830 (¥5,300) |
| 322723 ☆ | 10136 | プレーンナイフ Blue | ¥5,830 (¥5,300) |

オフショアー 鋸歯状ブレードナイフ



| No. | Mfg.No. | 仕様 | 税込価格 (税抜価格) |
|----------|---------|-----------------|-----------------|
| 322701 ☆ | 10112 | オフショアーブレード 蛍光 | ¥7,920 (¥7,200) |
| 322702 ☆ | 10116 | オフショアーブレード ブルー | ¥7,700 (¥7,000) |
| 322703 ☆ | 10119 | オフショアーブレード オレンジ | ¥7,700 (¥7,000) |

プレーンブレードナイフ コルクスクリュー付き



| No. | Mfg.No. | 仕様 | 税込価格 (税抜価格) |
|----------|---------|------------------|-----------------|
| 322741 ☆ | 10153 | コルクスクリュー付き Black | ¥8,250 (¥7,500) |
| 322742 ☆ | 10154 | コルクスクリュー付き Red | ¥8,250 (¥7,500) |
| 322743 ☆ | 10156 | コルクスクリュー付き Blue | ¥8,250 (¥7,500) |

オフショアー 鋸歯状ブレードナイフ スパイキー付き



| No. | Mfg.No. | 仕様 | 税込価格 (税抜価格) |
|----------|---------|--------------|------------------|
| 322711 ☆ | 10122 | スパイキー付き 蛍光 | ¥10,010 (¥9,100) |
| 322712 ☆ | 10126 | スパイキー付き ブルー | ¥9,790 (¥8,900) |
| 322713 ☆ | 10129 | スパイキー付き オレンジ | ¥9,790 (¥8,900) |

アクセサリ・釣具
航海計器
電装品
内装品・配管
外装品・金具
係留用品
エンジン関連
セイルポート
アクセサリ・釣具
安全備品
塗料・メンテナンス

ウィチャードナイフ

フローティングナイフ

L=19cm (7cmブレード) 水に浮くナイフ
エッジ部分と比較してグリップ部分を大きく取り、浮力を持たせたナイフです。



| | | |
|----------|---------|-----------------|
| No. | Mfg.No. | 税込価格 (税抜価格) |
| 322332 ☆ | 10009 | ¥8,580 (¥7,800) |

クルーマンナイフ

Glow in the dark !

L=24cm (13cmブレード) 蛍光グリップ。ケース付き



| | | |
|----------|---------|-------------------|
| No. | Mfg.No. | 税込価格 (税抜価格) |
| 322331 ☆ | 10007 | ¥13,090 (¥11,900) |

オフショアーレスキューナイフ

救助活動とハードなスポーツ用に特別に開発されました。
慎重な材料選択 (N680 ステンレス鋼グレード) により、高い耐食性、卓越した切削力、高い堅牢性が実現します。
保護されたナイフケースは、あらゆる状況・場所にナイフを保持・設置できます。
救命胴衣、腕、脚、コックピット、ステアリングホイール、マストフット等



刃は全て鋸刃状で、現代の新素材高機能繊維を切断し易くなっています。

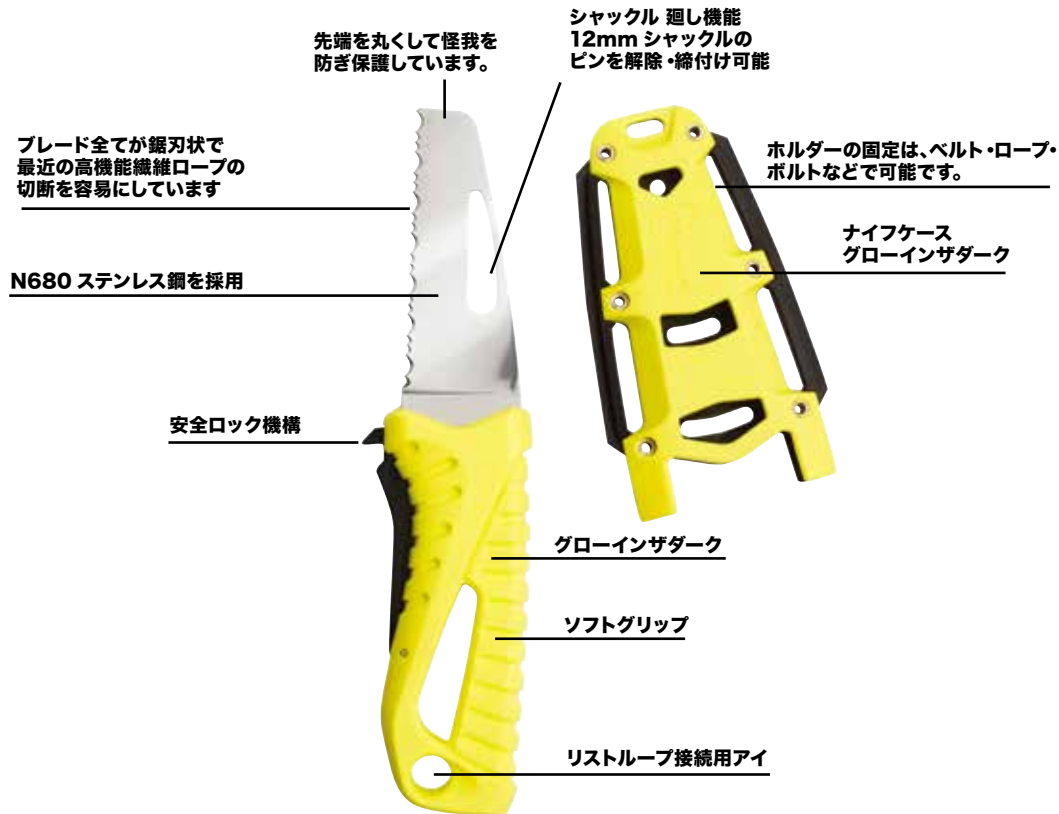

全長: 190mm
刃長: 72mm
重量: 119g

| | | |
|----------|---------|--|
| No. | Mfg.No. | 税込価格 (税抜価格) |
| 322335 ☆ | 10192 | Offshore レスキューナイフ 蛍光 ¥17,270 (¥15,700) |

シルバコンパス Made in Sweden

バルクヘッドタイプ (壁面取付用)

シルバ 125B/H

セイルポート、パワーポート向き
外径 160×160mm カードサイズ 125mm、
夜間照明付き、ヒール計付き



No. 202001 税込価格 (税抜価格)
¥50,600 (¥46,000)

ブラケットマウントコンパス

シルバ 100BC

70と同じタイプのコンパスです。カードサイズ 100mm
10万時間寿命のLED照明付き。



No. 202007 税込価格 (税抜価格)
¥39,600 (¥36,000)

シルバ 102B/H

THE NEW CHALLENGER
新コンセプトコンパスカード
コンパスカバー付き、ヒール角度目盛り付き、
夜間照明付き。対応外気温度：-10° ~ +70°



No. 202002 税込価格 (税抜価格)
¥36,300 (¥33,000)

シルバ 100NBC

カードサイズ 100mm 10万時間寿命のLED照明付き。



No. 202015 税込価格 (税抜価格)
¥40,700 (¥37,000)

シルバ 100B/H

バルクヘッド (壁面) 取り付け用コンパス、シルバ計器のケースと同サイズです。各方向に
45° 傾いても機能します。
外径 125×125mm / カードサイズ 100mm

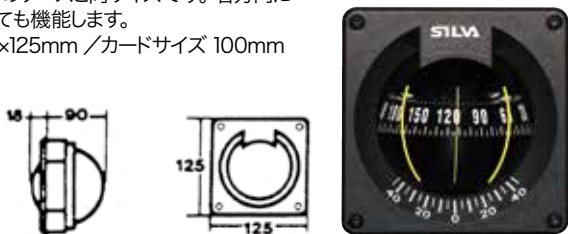

No. 202004 税込価格 (税抜価格)
¥37,400 (¥34,000)

シルバ 70NBC

前面 (手前読み) でも、奥 (奥読み) で方が読める、見やすいコンパス目盛り。
20 ~ 30 フィートのパワーボートに最適。
サイズ: 70 × 120 × 110 mm
ユニバーサルジンバルで、垂直面、水平面、天井への取り付けもできます。開閉式コンパスカバー (照明付き) で照明が見やすい位置に調整できます。



No. 202016 70NBC 税込価格 (税抜価格)
¥31,680 (¥28,800)

シルバ 70P (照明付) コンパクト

すべてのボート、高速艇にでも、あらゆる面 (天井でも) に取り付けできます。ヒールアングル 30° まで対応します。
外径 95×95mm / カードサイズ 70mm



No. 202005 税込価格 (税抜価格)
¥26,400 (¥24,000)

シルバ スターNo.58

小型艇用コンパス、車やカヌーにも取り付け可能です。
水平、垂直、天井どこにでも取り付けできます。
照明、磁気補正装置付き。カラー：ブラック



No. 202013 色 ブラック 税込価格 (税抜価格)
¥16,500 (¥15,000)

シルバコンパス Made in Sweden

フラッシュマウントコンパス
シルバ 85レガッタ

メモリーリングが付いてあらゆる角度からコンパスを読むことができます。

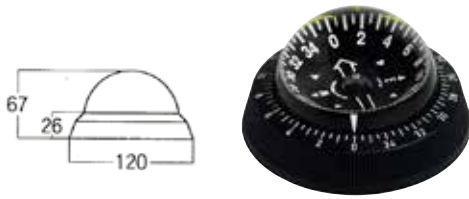

No. **202008** 税込価格 (税抜価格)
¥20,900 (¥19,000)

フラッシュマウントコンパス
ガーミン 85EC

オンデッキに穴を開けずに取付けられる。
夜間用照明付き。
カード径 85mm
H65mm×W120mm
重量 285g



No. **202012** 税込価格 (税抜価格)
¥25,300 (¥23,000)

シルバ 125FTC

フラッシュマウントコンパス
パワーボートにもよく合います。
透明コンパスカードで見やすさ抜群
奥読み、5°目盛り
開閉式カバー付、重量 1300g
Φ163 mm × 高さ 86mm
(取付後の高さ、カバー含まず)
穴開け径 124mm
カプセル径 125mm
ラバーライン 3本
重量 1300g



No. **206032** 税込価格 (税抜価格)
¥63,800 (¥58,000)

シルバ 125T

ペディスタル(台座) 取付けタイプコンパス
ラット仕様のヨットにベストマッチング!!。
透明コンパスカードで見やすさ抜群・
奥読み、5°目盛り
開閉式カバー付、重量 1700g
Φ175 mm × 高さ 196mm
カプセル径 125mm
ラバーライン 3本



No. **206031** 税込価格 (税抜価格)
¥57,200 (¥52,000)

シルバ 100FC

フラッシュマウントコンパス
パワーボート専用コンパスです。
開閉式カバー付
手前&奥読み、5°目盛り
カプセル径 100mm
ラバーライン 4本
重量 665g
Φ130 mm × 高さ 60mm
(取付後の高さ、カバー含まず)
穴開け径 97mm



No. **206033** 税込価格 (税抜価格)
¥47,300 (¥43,000)

シルバ ハンドベアリングコンパス

タイプ 70UN/70UNE は世界のベストセラーコンパス。ブラケットに取り付けして固定式のコンパスとして、ブラケットから取り外してハンドベアリングコンパスとしても使える、便利なデザインです。あらゆる角度で使用可能な取り付けブラケット付き。照明付きモデルのスイッチ (ON/OFF) は防水スイッチです。カプセル径は 70mm、ライト付きと無しで本体カラーが異なります。

70UN



70UNE ライト付き
ボタン電池内蔵



| No. | Mfg.No. | ライト | 本体カラー | 税込価格 (税抜価格) |
|--------|---------|-----|---------|-------------------|
| 206010 | 70UN | 無し | オールブラック | ¥22,000 (¥20,000) |
| 206009 | 70UNE | 付き | ホワイト | ¥27,500 (¥25,000) |

SILVA コンパス内蔵双眼鏡

コンパス内蔵&照明付&フローティング構造 (本体が水に浮きます)
防水レベル IPX7。曇り止め窒素ガス封入。
乱反射防止のルビーコーティング処理

プリズムタイプ BK4
1000 mでの視界、116 m
サイズ: 200 x 208 x 74 mm
重量: 1150 g



| No. | 商品名 | 税込価格 (税抜価格) |
|--------|-----------|-------------------|
| 206041 | エテルナビゲーター | ¥50,600 (¥46,000) |

シルバ 単眼鏡 ポケット7X

軽くて、いつでもどこでも、気軽に使えます。
素早く焦点が合わせられ、驚くほどクリアなポケット単眼鏡です。

防水 (IPX6)
対物レンズ有効径: 18 mm
ひとみ径: 2.6mm
アイレリーフ: 12 mm
サイズ: 76x29mm
重量 46g
倍率: 7x18(7倍)
ケース・ストラップ付属



| No. | Mfg.No. | 税込価格 (税抜価格) |
|--------|---------|-----------------|
| 224723 | 37616 | ¥6,600 (¥6,000) |

SILVA ヘッドランプ

軽量、電池寿命、防水力が自慢のヘッドランプです。
3段階の明るさレベルと点滅機能付
照射距離8~85 m 遠近を幅広く照らします。
赤 / オレンジ LED で夜間の地図読みにも便利です。



電池寿命を知らせるインジケーター付
明るさ 10 ~ 400 ルーメン
赤/オレンジLED点灯
電池寿命: 35 ~ 100 時間
(ANSI FL1 スタンドardeでの計測による。)
サイズ: 67 x 45 x 42mm,
重量: 53g, (電池含まず)

| No. | 商品名 | 税込価格 (税抜価格) |
|--------|--------------|-----------------|
| 206042 | SILVA ヘッドランプ | ¥9,240 (¥8,400) |

航海用品

シングルハンドデバイダー



| No. | サイズ | 税込価格 (税抜価格) |
|----------|-------|-----------------|
| 225013 ☆ | 175mm | ¥5,500 (¥5,000) |

三角定規

井上式2枚セット

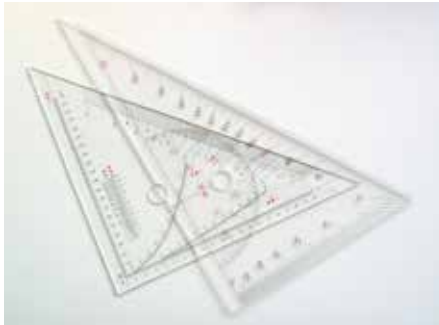

| No. | 税込価格 (税抜価格) |
|----------|-----------------|
| 225006 ☆ | ¥6,820 (¥6,200) |

ライト付きチャート用レンズ

明かりがつくので、暗い所での海図・地図を見るのにも困りません。



| No. | 税込価格 (税抜価格) |
|----------|-----------------|
| 370036 ☆ | ¥4,620 (¥4,200) |

ヒール計

サイズ 89×38mm 10°用・45°用



| No. | サイズ | 税込価格 (税抜価格) |
|----------|------|-----------------|
| 225038 ☆ | 10°用 | ¥1,980 (¥1,800) |
| 225037 ☆ | 45°用 | ¥1,980 (¥1,800) |

シルバ ヒール計



5度と30度のスケール。5度は前後の傾き、30度は左右の傾きを見ます。
 サイズ:100mm×80mm
 ビスピッチ:84mm×64mm、ビス穴径:4mm

| No. | 税込価格 (税抜価格) |
|--------|-----------------|
| 220040 | ¥5,390 (¥4,900) |

ヒール計 (振り子形)

サイズ:幅 104mm 50°用



| No. | サイズ | 税込価格 (税抜価格) |
|----------|------|-----------------|
| 225014 ☆ | 50°用 | ¥1,870 (¥1,700) |

ヒール計



| No. | Mfg.No. | サイズ | 税込価格 (税抜価格) |
|----------|---------|----------------|-----------------|
| 225015 ☆ | 17803 | 5&30度 100×80mm | ¥2,200 (¥2,000) |

アクセサリ・釣具

航海計器

電装品

内装品・配管

外装品・金具

係留用品

エンジン関連

セイルポート

アクセサリ・釣具

安全備品

塗料・メンテナンス

HONDEX 本多電子

ポータブル測深機 PS-7



- 測深距離: 0.6 - 80m
- 測定周波数: 200kHz
- 50m 防水構造
- オートパワーオフ (約 10 秒)
- 電源: 乾電池 006P
- サイズ:
直径 42mmx 全長 198mm
- 本体重量: 190g

ダイビングやスモールボートでのフィッシング、スモールヨットでの測深に最適です。測定方向にセンサー部分に向けて測深スイッチを押すだけの簡単操作。50mの防水構造で安心して手軽に仕様できます。

| No. | Mfg.No. | フロートセンサー | 税込価格 (税抜価格) |
|--------|---------|----------|-------------------|
| 200707 | PS-7 | 無し | ¥25,300 (¥23,000) |

スイングアームマウント縦型 (壁面)

10 ~ 15 インチ程度の液晶モニタをマウント可能です。素材は軽量かつ堅牢なマリングレードのアルミニウムにパウダーコート塗装を施しています。本体を壁面に取り付けて使用します。
 本体サイズ: 全高 21cm、最大幅 30cm、アーム長さ 15.3cm
 取付面サイズ: 5x15.8cm
 本体重量: 1,200g

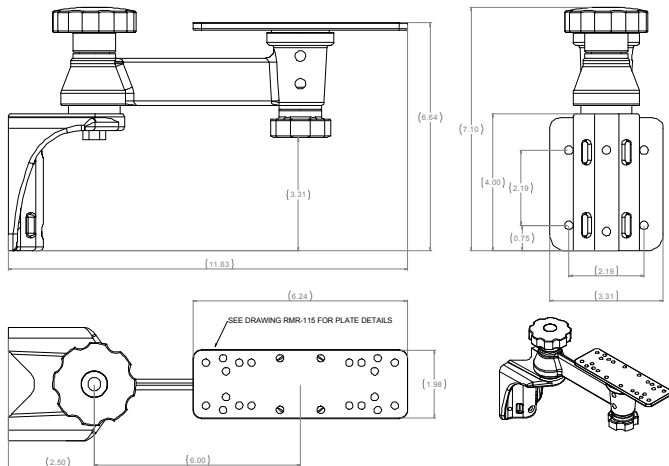

| No. | Mfg.No. | 税込価格 (税抜価格) |
|--------|----------|-------------------|
| 200633 | RAM-109V | ¥22,990 (¥20,900) |

フロートセンサー付ポータブル測深機 PS-7FL



- フロートセンサー付
- ケーブル長さは 10m

フロートセンサーが付属する仕様で、計測位置から離れた場所の水深を瞬時に確認することができます。ボートやヨットだけでなく、岸釣りや防波堤釣りの測深用として使用することができます。

| No. | Mfg.No. | フロートセンサー | 税込価格 (税抜価格) |
|--------|---------|----------|-------------------|
| 200708 | PS-7FL | 付き | ¥40,700 (¥37,000) |

スイングアームマウント横型 (カウンター)

10 ~ 15 インチ程度の液晶モニタをマウント可能です。素材は軽量かつ堅牢なマリングレードのアルミニウムにパウダーコート塗装を施しています。カウンターなど水平面に取り付けます。
 サイズ: 全高 13.7cm、最大幅 27cm、アーム長さ 15.3cm
 取付面サイズ: 5x15.8cm
 重量: 750g

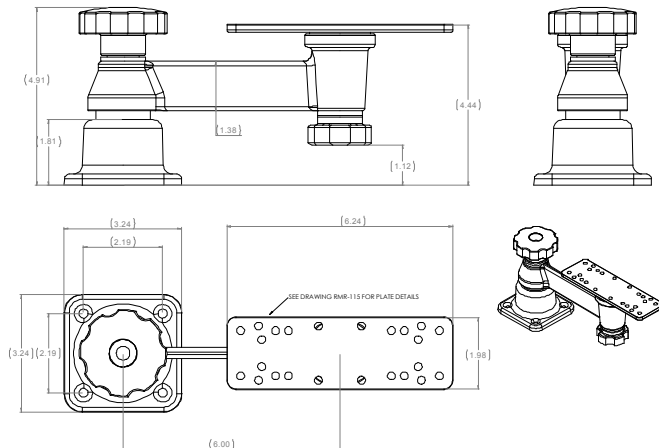

| No. | Mfg.No. | 税込価格 (税抜価格) |
|--------|----------|-------------------|
| 200634 | RAM-109H | ¥21,670 (¥19,700) |

防水バッグ・ケース

TrailProof ドライバッグ

頑強な 500D 強化ビニール素材が、悪天候や厳しい自然条件など、タフな使用環境下から中に入れた機器類や衣服、食品や貴重品などをしっかり守ります。3ロールシール・バックル固定で、完全防水 (IPX6) バッグル部は、そのまま持ち手となるシンプル構造



| No. | Mfg.No. | 容量 | 本体サイズ・重量 | 税込価格 (税抜価格) |
|---------------|---------|-----|--------------------|------------------------|
| 200574 | 731 | 7L | 170 × 280mm (213g) | ¥4,950 (¥4,500) |
| 200575 | 733 | 15L | 240 × 430mm (345g) | ¥6,380 (¥5,800) |
| 200576 | 735 | 25L | 590 × 250mm (427g) | ¥7,700 (¥7,000) |

Hella ハンドサーチライト

8502 DC12V - 55&100W

ヘラー 8502 ハンドスポットライトは 150mm 円形レンズ、ショート (55W) とロングレンジ (100W) のツインビームです。

コイルコード長さ: 3.5m

保護等級: IP X6K



(H3) 規格

| No. | Mfg. No. | 仕様 | 税込価格 (税抜価格) |
|-----------------|----------|--------------|--------------------------|
| 740323 ☆ | 8502 | 本体 12V | ¥56,210 (¥51,100) |
| 226114 ☆ | | 予備球 12V 55W | ¥1,650 (¥1,500) |
| 226841 ☆ | | 予備球 12V 100W | ¥2,640 (¥2,400) |
| 226113 ☆ | | 予備球 24V 70W | ¥2,090 (¥1,900) |
| 226842 ☆ | | 予備球 24V 100W | ¥2,640 (¥2,400) |

オール・クラッチ

クラッチ

鍛造亜鉛メッキ
47～56mm のオール用
シャフト部: 13mm



| No. | 税込価格 (税抜価格) |
|-----------------|------------------------|
| 320123 ☆ | ¥1,870 (¥1,700) |

クラッチ座

SUS
パイプ部分内径: 15mm
外径: 19mm



| No. | 税込価格 (税抜価格) |
|-----------------|------------------------|
| 320124 ☆ | ¥1,320 (¥1,200) |

スリーブ

長さ: 126mm
外径: 51mm
内径: 47mm



| No. | 税込価格 (税抜価格) |
|-----------------|--------------------|
| 320122 ☆ | ¥660 (¥600) |

スペアブレード

サイズ: 長さ 475mm 幅 113mm
開口部 37mm



| No. | 税込価格 (税抜価格) |
|-----------------|------------------------|
| 320121 ☆ | ¥2,310 (¥2,100) |

ダブルアクションポンプ

ポンプのハンドルを押した時と引いた時の両方に空気が入る優れモノです。オールプラスチック製で、錆びずに軽いため海のレジャーやアウトドアに最適です。

電源がなくても楽々空気入れ。子供でも使用しやすい背丈の低い 1.4L もあります。

3 種類の空気注入口が付属しています。

| サイズ | 本体高さ | 筒径 | ホース長 |
|------|-------|------|------|
| 1.4L | 350mm | 95mm | 1m |
| 2.0L | 390mm | 95mm | 1.2m |



| No. | 容量 | 税込価格 (税抜価格) |
|-----------------|---------------|------------------------|
| 371017 ☆ | 1.4L /1 ストローク | ¥5,720 (¥5,200) |
| 371016 ☆ | 2.0L /1 ストローク | ¥6,600 (¥6,000) |

ロンスタン レガッタスマックトップ



ロンスタンの最新技術 R-Tech5 を採用した高耐水性、高通気性を誇るレガッタスマックトップです。ネックおよびリスト周りは、伸縮性のあるテープロック機構により水の浸入をしっかりガードします。

フロントファスナーには防水タイプのもを採用。ファスナーを下げてでもインナーガセットがあるため、水の浸入はありません。ネオプレーン製のデュアル調整タイプのウェストバンドと内側のノンスリップ加工により、激しい動きに対して着衣のズレを最小限に留めます。

軽量のマイクロメッシュライナーは体温調節を保ちつつ内部の湿気のみを外部に通気させるため、発汗時のベタつき感がありません。防水ファスナー付きの胸ポケットはライフジャケット着用時でも容易にアクセスすることができます。



| ジュニアサイズ | 10 | 12 |
|----------|-----------|-----------|
| 身長(cm) | 135 - 144 | 146 - 155 |
| 胸 囲(cm) | 71 - 75 | 75 - 79 |
| ウエスト(cm) | 62 - 67 | 65 - 70 |

| 成人サイズ | XS | S | M | L | XL | XXL |
|----------|-----------|-----------|-----------|-----------|---------|---------|
| 身長(cm) | 155 - 165 | 150 - 160 | 155 - 165 | 160 - 170 | 183-188 | 187-192 |
| 胸 囲(cm) | 80 - 86 | 77 - 83 | 80 - 86 | 83 - 89 | 106-111 | 110-115 |
| ウエスト(cm) | 61 - 67 | 58 - 64 | 61 - 67 | 64 - 70 | 83-90 | 87-94 |

レガッタスマックトップ CL800 Red

| No. | Mfg.No. | 色 | サイズ | 税込価格 (税抜価格) |
|--------|------------|---|------|-------------------|
| 700781 | ☆ CL800J10 | 赤 | Jr10 | ¥30,910 (¥28,100) |
| 700782 | ☆ CL800J12 | 赤 | Jr12 | ¥30,910 (¥28,100) |
| 700783 | ☆ CL800XS | 赤 | XS | ¥36,410 (¥33,100) |
| 700784 | ☆ CL800S | 赤 | S | ¥36,410 (¥33,100) |
| 700785 | ☆ CL800M | 赤 | M | ¥36,410 (¥33,100) |
| 700786 | ☆ CL800L | 赤 | L | ¥36,410 (¥33,100) |
| 700787 | ☆ CL800XL | 赤 | XL | ¥36,410 (¥33,100) |
| 700788 | ☆ CL800XXL | 赤 | XXL | ¥36,410 (¥33,100) |

レガッタスマックトップ CL810 Black

| No. | Mfg.No. | 色 | サイズ | 税込価格 (税抜価格) |
|--------|------------|---|------|-------------------|
| 700891 | ☆ CL810J10 | 黒 | Jr10 | ¥30,580 (¥27,800) |
| 700892 | ☆ CL810J12 | 黒 | Jr12 | ¥30,580 (¥27,800) |
| 700893 | ☆ CL810XS | 黒 | XS | ¥36,410 (¥33,100) |
| 700894 | ☆ CL810S | 黒 | S | ¥36,410 (¥33,100) |
| 700895 | ☆ CL810M | 黒 | M | ¥36,410 (¥33,100) |
| 700896 | ☆ CL810L | 黒 | L | ¥36,410 (¥33,100) |
| 700897 | ☆ CL810XL | 黒 | XL | ¥36,410 (¥33,100) |
| 700898 | ☆ CL810XXL | 黒 | XXL | ¥36,410 (¥33,100) |

Ronstan セーリングバッグ

ロンスタンの最新の耐候性バッグは、軽量で耐久性・耐水性バッグのあるプレミアム素材から作られています。4つの便利なスタイルで利用でき、SUPのサンセットパドルからオフショアの週末まで、あらゆる機会に対応します。完全に溶接された構造により、メインバッグコンパートメントへの水密シールが保証され、耐水性ジッパーが外ポケットを雨や水しぶきから保護します。

ドライロールトップ 55 L クルーバッグ

RF4015

軽量で耐候性、耐久性・耐水性があります。
ロールトップシール付きメインコンパートメント耐水性ジッパー
耐水性ジッパー付きの高速アクセス外部ポケット
パッド入りキャリーハンドル

H300mm × W800mm × D350mm



| No. | Mfg.No. | 容量 | 税込価格 (税抜価格) |
|----------|---------|-----|-------------------|
| 700974 ☆ | RF4015 | 55L | ¥23,540 (¥21,400) |

ドライロールトップ 30 L バッグ

RF4013

バックパック

軽量素材でありながら耐久性があります。
パッド入りのバックパックストラップ
快適なフィッティング
ラップトップ/ノートブック用の
ネオプレン内部コンパートメント

H500mm × W300mm × D270mm



| No. | Mfg.No. | 容量 | 税込価格 (税抜価格) |
|----------|---------|-----|-------------------|
| 700972 ☆ | RF4013 | 30L | ¥23,540 (¥21,400) |

ライフラインポルスター A

セーリング時に背中を優しく守ります。
ポリエステルカバー付き。



| No. | サイズ | 税込価格 (税抜価格) |
|----------|-------------|-----------------------|
| 315157 ☆ | 2.1M × 38mm | 2本セット ¥5,940 (¥5,400) |

ドライロールトップ 55 L バッグ

RF4014

バックパック

55リットルの容量
簡単に梱包できる大きな開口部
用途が広く、ぴったりとフィット
防水軽量で耐久性のある素材で作られています。
大きな外部アクセサリポケット

H600mm × W430mm × D270mm



| No. | Mfg.No. | 容量 | 税込価格 (税抜価格) |
|----------|---------|-----|-------------------|
| 700973 ☆ | RF4014 | 55L | ¥27,170 (¥24,700) |

ドライロールトップ 10 L バッグ

RF4012

クリアーウィンドウ付き

コンパクトで耐水性に優れています
シンプルで信頼性の高い折り畳みクリップ閉鎖
取り外し可能なショルダーストラップ
クリアーウィンドウ付き

H300mm × W200mm



| No. | Mfg.No. | 容量 | 税込価格 (税抜価格) |
|----------|---------|-----|-----------------|
| 700971 ☆ | RF4012 | 10L | ¥8,030 (¥7,300) |

ライフラインポルスター B

セーリング時に背中を優しく守ります。表地に「サンブレラ」クロスを採用したオリジナル製品になります。
長さ: 2メートル
その他のカラーについてはお問い合わせください。



※納期は受注後2週間となります。

| No. | 税込価格 (税抜価格) |
|--------------------------|-------------------|
| 314980 ☆ パシフィックブルー 2本セット | ¥23,100 (¥21,000) |
| 314981 ☆ カデットグレー 2本セット | ¥23,100 (¥21,000) |
| 314982 ☆ フォレストグリーン 2本セット | ¥23,100 (¥21,000) |
| 314983 ☆ ジョッキーレッド 2本セット | ¥23,100 (¥21,000) |
| 314984 ☆ ネイビーブルー 2本セット | ¥23,100 (¥21,000) |

RONSTAN セーリングブーツ

ロンスタン レースブーツ CL620

快適な履き心地で究極に軽く、ディンギーやキールボートセイラーに愛されるブーツです。底部は頑丈で丈夫です。ジッパーがサイドにあって着脱が容易です。ジッパー下がりテープで防止できる設計です。踵部とつま先部はよりグリップが確実です。踵上部と甲部分はネオプレンパッドされハイキング動作が快適に行えます。
S サイズ重量 (片足): 374g



| No. | サイズ | 税込価格 (税抜価格) |
|----------|------|-------------------|
| 700910 ☆ | XXS | ¥16,610 (¥15,100) |
| 700911 ☆ | XS | ¥16,610 (¥15,100) |
| 700912 ☆ | S | ¥16,610 (¥15,100) |
| 700913 ☆ | M | ¥16,610 (¥15,100) |
| 700914 ☆ | L | ¥16,610 (¥15,100) |
| 700915 ☆ | XL | ¥16,610 (¥15,100) |
| 700916 ☆ | XXL | ¥16,610 (¥15,100) |
| 700917 ☆ | XXXL | ¥16,610 (¥15,100) |

ロンスタン セーリングシューズ CL600

快適な履き心地で、しかも究極に軽いディンギーやキールボートセイラーに愛されるシューズです。甲部分のベルクロで締め具合を調整できます。
S サイズ重量 (片足): 160g



| No. | サイズ | 税込価格 (税抜価格) |
|----------|-----|-----------------|
| 702612 ☆ | XXS | ¥9,680 (¥8,800) |
| 702613 ☆ | XS | ¥9,680 (¥8,800) |
| 702614 ☆ | S | ¥9,680 (¥8,800) |
| 702615 ☆ | M | ¥9,680 (¥8,800) |
| 702616 ☆ | L | ¥9,680 (¥8,800) |
| 702617 ☆ | XL | ¥9,680 (¥8,800) |
| 702618 ☆ | XXL | ¥9,680 (¥8,800) |

フットウェアサイズ表

| 足底サイズ cm | 22.5 | 23.5 | 24.5 | 25.5 | 26.5 | 27.5 | 28.5 | 29.5 | 30.5 |
|--------------|------|------|------|------|------|------|------|------|------|
| ロンスタン サイズ | | | | | | | | XXXL | |
| | | | | | | | XXL | | |
| | | | | | | L | XL | | |
| | | | | M | | | | | |
| | | | S | | | | | | |
| | | XS | | | | | | | |
| | XXS | | | | | | | | |



RONSTAN セーリンググローブ

アマラ合成皮革・ケブラー糸ダブルステッチを採用、手の保護とロープグリップは最高です。

ロンスタン レースグローブ CL700

ショートフィンガー

最高の耐久性、最小限の伸縮性を備えた合成皮革
 摩擦しやすい部分にダブルアラミドステッチ
 保護とグリップのための二重厚手のひらと指
 手首のループ留め / 調整
 自由な動きと腕に付けた時計が見やすい設計です。
 柔軟性と快適さのためのメッシュパネル



CL700

| No. | サイズ |
|-------------|---------------|
| 700742 ☆ | XS |
| 700743 ☆ | S |
| 700744 ☆ | M |
| 700745 ☆ | L |
| 700746 ☆ | XL |
| 700747 ☆ | XXL |
| 税込価格 | ¥7,700 |
| (税抜価格) | (¥7,000) |

ロンスタングローブ スティッキー

ロンスタン レースグローブ スティッキー CL730

ショートフィンガー

より一層のロープグリップ性能



CL730

| No. | サイズ |
|-------------|---------------|
| 700762 ☆ | XS |
| 700763 ☆ | S |
| 700764 ☆ | M |
| 700765 ☆ | L |
| 700766 ☆ | XL |
| 700767 ☆ | XXL |
| 税込価格 | ¥8,580 |
| (税抜価格) | (¥7,800) |

ロンスタン レースグローブ CL710

3フィンガー

手の平部分は倍の厚みで、3本の指をフルにカバーします。
 親指と人差し指は第一関節部分でカットされデリケートな作業に適します。
 甲部分はメッシュで伸縮性があり、着脱が容易で乾燥が早いです。
 手首のベルト部分デザインは装着を確実にして、時計が見やすい設計です。



CL710

| No. | サイズ |
|-------------|---------------|
| 700752 ☆ | XS |
| 700753 ☆ | S |
| 700754 ☆ | M |
| 700755 ☆ | L |
| 700756 ☆ | XL |
| 700757 ☆ | XXL |
| 税込価格 | ¥8,360 |
| (税抜価格) | (¥7,600) |

ロンスタン レースグローブ スティッキー

3フィンガー

より一層のロープグリップ性能



CL740

| No. | サイズ |
|-------------|---------------|
| 700772 ☆ | XS |
| 700773 ☆ | S |
| 700774 ☆ | M |
| 700775 ☆ | L |
| 700776 ☆ | XL |
| 700777 ☆ | XXL |
| 税込価格 | ¥9,460 |
| (税抜価格) | (¥8,600) |



グローブ サイズの計測方法

| Gloves サイズ" | 掌計測値 |
|----------------|---------|
| XS | 21 cm |
| S | 22 cm |
| M | 23 cm |
| L | 24 cm |
| XL | 25.5 cm |
| XXL | 26.5 cm |

レース用グローブセーリング、カヤック、カイトボーディング、SUP-ing などの厳しいウォータースポーツアクティビティに対して、最小限の伸縮で最大限のパフォーマンスを発揮する耐久性のある合成皮革製グローブ スティッキーレースグローブは、ロープを保持するための物理的な労力を最小限に抑えることで、グリップを追加し、疲労を軽減します。持久力セーリングに最適なパートナーです。



ステンレスドリンクホルダー

ドレイン用 9mm ホース口付き
底部にソフトフォーム付き



| 取付カット サイズ | 内径 | 深さ | フランジ サイズ |
|--------------|------|------|-------------|
| 89mm | 88mm | 89mm | 108mm |

| No. | Mfg. No. | 税込価格 (税抜価格) |
|----------|----------|-----------------|
| 370026 ☆ | KH41160 | ¥4,290 (¥3,900) |

ステンレスドリンクホルダー



| 取付カット サイズ | 内径 | 深さ | フランジ サイズ |
|--------------|------|------|-------------|
| 70mm | 68mm | 45mm | 85mm |

| No. | Mfg. No. | 税込価格 (税抜価格) |
|----------|----------|-----------------|
| 370056 ☆ | H26039 | ¥2,090 (¥1,900) |

グラスホルダー(カップホルダー)



11788-1

11789-1

| 取付カット サイズ | 内径 | 深さ | フランジ サイズ |
|--------------|------|------|-------------|
| 72mm | 68mm | 75mm | 84mm |
| 95mm | 92mm | 77mm | 109mm |

| No. | Mfg. No. | 税込価格 (税抜価格) |
|----------|----------|-----------------|
| 370011 ☆ | 11788-1 | ¥1,100 (¥1,000) |
| 370012 ☆ | 11789-1 | ¥1,100 (¥1,000) |

ジンバルドリンクホルダー

カップサイズ
レギュラー: 70mm
マグカップ: 84mm



| No. | Mfg. No. | 商品 | 税込価格 (税抜価格) |
|----------|----------|----------|-----------------|
| 370064 ☆ | KH11010 | レギュラー | ¥3,740 (¥3,400) |
| 370065 ☆ | KH11012 | マグカップ | ¥4,070 (¥3,700) |
| 370066 ☆ | KH11010B | ジンバルホルダー | ¥220 (¥200) |

PVC サクションタイプドリンクホルダー

カップサイズ: 65mm
4個セット価格



| No. | Mfg. No. | 税込価格 (税抜価格) |
|----------|----------|-----------------|
| 370025 ☆ | KH27010 | ¥2,090 (¥1,900) |

小物入れホルダー



小物入れ、カップホルダー(PVC)
直径約 70mm の缶が入ります。
幅×高さ×奥行き(内側)
75× 95 × 65 mm



TPR (熱可塑性ゴム)
小物入れ (TPR)
幅×高さ×奥行き
70× 160 × 42 mm



ポータブル無線機電話 GPS 用(PVC)
外形サイズ
幅×高さ×奥行き
92× 207× 59 mm
(突起物含まず)

| No. | Mfg. No. | 商品 | 税込価格 (税抜価格) |
|----------|------------|---------------------|-----------------|
| 302254 ☆ | AA54091 | 小物入れ、カップホルダー(PVC) | ¥1,540 (¥1,400) |
| 302259 ☆ | AA63550-02 | 小物入れ (TPR) | ¥1,430 (¥1,300) |
| 302257 ☆ | AA63551 | ポータブル無線機電話GPS用(PVC) | ¥1,760 (¥1,600) |

PVC ロープカッターホルダー

ロープカッターなどを安全に収納できます。
内側サイズ: 45×25mm、深さ: 220mm



| No. | Mfg. No. | 税込価格 (税抜価格) |
|----------|----------|-----------------|
| 302255 ☆ | AAA63571 | ¥2,200 (¥2,000) |

ドリンクホルダー折りたたみ式

未使用時は折り畳めます。~ 85mm 径のカップを保持できます。
折り畳み時サイズ H100mm × W95mm × D25mm
展開時サイズ D: 105mm
カラー: 白・黒



| No. | Mfg. No. | 色 | 税込価格 (税抜価格) |
|----------|----------|---|-----------------|
| 370015 ☆ | KH17018W | 白 | ¥1,210 (¥1,100) |
| 370016 ☆ | KH17018B | 黒 | ¥1,650 (¥1,500) |

ステンレスドリンクホルダー

ステンレス 316 铸造でバフ磨きしたデッキやカウンターに取り付けるドリンクホルダーです。
ボルト付きとボルト取り付けのための穴空き用があります。
ホールド径：94mm
取付高さ：76mm



取り付けボルト一体型

| No. | Mfg.No. | ホールド数 | 税込価格 (税抜価格) |
|----------|---------|-------|-----------------|
| 369991 ☆ | 86881 | 1 | ¥5,170 (¥4,700) |
| 369992 ☆ | 86882 | 2 | ¥5,390 (¥4,900) |
| 369993 ☆ | 86883 | 3 | ¥8,800 (¥8,000) |

取り付けボルト用穴付き

| No. | Mfg.No. | ホールド数 | 税込価格 (税抜価格) |
|----------|---------|-------|-----------------|
| 369994 ☆ | 86881S | 1 | ¥4,620 (¥4,200) |
| 369995 ☆ | 86882S | 2 | ¥5,940 (¥5,400) |
| 369996 ☆ | 86883S | 3 | ¥8,800 (¥8,000) |

壁面取り付け型

| No. | Mfg.No. | ホールド数 | 税込価格 (税抜価格) |
|----------|---------|-------|-----------------|
| 369997 ☆ | 86881V | 1 | ¥7,810 (¥7,100) |

パイプクランプ

19mm ~ 32mm のパイプに簡単に取り付け・取り外しできるクランプです。
いろいろなアクセサリに取り付けて使用できます (2 個価格)。



| No. | 商品名 | 税込価格 (税抜価格) |
|----------|------------------------|-----------------|
| 370009 ☆ | パイプクランプ 19/25.4/31.8mm | ¥4,730 (¥4,300) |

ポリカップホルダー

在庫限り

UV レジスタント、高強度ポリプロピレン製、
1/2 はスイングさせることにより、1 または 2 個用ホルダーになります。
2/4 は 2 または 4 個用ホルダーになります。
内径：90mm、深さ：85mm



PP - 1

奥行き： 120mm
幅： 106mm



PP - 2

奥行き： 120mm
幅： 220mm



PP - 1/2

奥行き： 120mm
幅： 106 (220) mm



PP - 2/4

奥行き： 120mm
幅： 220 (416) mm

吸盤が付属しています。
吸盤は横にも底部にも取り付けできます。
吸盤の三角部分を押し込んで、90° 回転させて固定します。

| No. | 商品名 | 税込価格 (税抜価格) |
|----------|----------|-----------------|
| 369981 ☆ | PP - 1 | ¥1,210 (¥1,100) |
| 369982 ☆ | PP - 2 | ¥1,430 (¥1,300) |
| 369983 ☆ | PP - 1/2 | ¥1,760 (¥1,600) |
| 369984 ☆ | PP - 2/4 | ¥2,750 (¥2,500) |

防水ケース<AQUAPAC>



本体サイズは畳んだ状態のものです。
(クリップ部分のサイズは含まれません)

携帯電話ミニ防水ケース

携帯電話を収納した状態で浮きます。

108



最大内寸サイズ



| No. | Mfg.No. | 本体サイズ (mm) | 税込価格 (税抜価格) |
|--------|---------|------------|-----------------|
| 200534 | 108 | W80 × H170 | ¥4,950 (¥4,500) |

VHFラジオ用防水ケース Mini 208

掌サイズ、ハンディタイプ小型無線機用の防水ケース
(無線機用ケースラインナップの最小サイズ)
Aqua Clip 付き Submersible Type の完全防水ケース
雨・水飛沫・海水・泥・砂・埃・油・潮風等から
中に入れた無線機を守ります。



最大収納サイズ



| No. | Mfg.No. | 本体サイズ (mm) | 税込価格 (税抜価格) |
|--------|---------|------------------|-----------------|
| 200556 | 208 | W92 × H130 (260) | ¥5,940 (¥5,400) |

防水マップケース

高い透明度、超軽量 (74g) な PU 素材を使用。ボートやカヌー・自転車等、
さまざまな箇所に装着可能です。ネックストラップ標準装備。



最大内寸サイズ

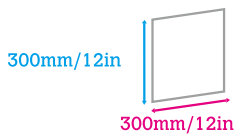

※ 808 の防水性能は IPX6 になります。

| No. | Mfg.No. | 本体サイズ (mm) | 税込価格 (税抜価格) |
|--------|---------|-------------|-----------------|
| 200541 | 808 | W310 × H330 | ¥6,380 (¥5,800) |

VHF無線機・トランシーバー用防水ケース

228

非防水型はもちろん、防水仕様のハンディ機も装着しておけばより安心です。



最大内寸サイズ

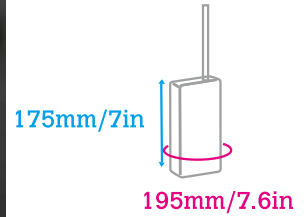

| No. | Mfg.No. | 本体サイズ (mm) | 税込価格 (税抜価格) |
|--------|---------|-------------------|-----------------|
| 200519 | 228 | W107 × H205 (335) | ¥6,160 (¥5,600) |

248

大型のハンディ機も余裕で入るサイズです。国際 VHF ハンディ以外の無線機は
非防水型が多いため、それらの海上利用には必須アイテムです。



最大内寸サイズ

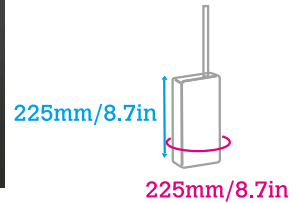

| No. | Mfg.No. | 本体サイズ (mm) | 税込価格 (税抜価格) |
|--------|---------|-------------------|-----------------|
| 200524 | 248 | W125 × H270 (407) | ¥6,820 (¥6,200) |

229

両手が塞がっている状態でも身につけていられるショルダーハーネス付属の防水
ケースです。フッキングの際に便利なグリップハンドル付き。



最大内寸サイズ

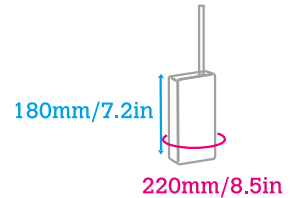

| No. | Mfg.No. | 本体サイズ (mm) | 税込価格 (税抜価格) |
|--------|---------|-------------------|-------------------|
| 200537 | 229 | W122 × H230 (370) | ¥11,660 (¥10,600) |

このページの商品は商品の性質上、不良品を除く開封後の返品及び交換はお受けできません。

アクセサリ・釣具
航海計器
電装品
内装品・配管
外装品・金具
係留用品
エンジン関連
セイルポート
アクセサリ・釣具
安全備品
塗料メンテナンス

防水ケース<AQUAPAC>

小物入れ防水ケース

海水浴場や海上で肌身離さず持っていたい小物を入れるのに便利なサイズです。



| No. | Mfg.No. | 本体サイズ (mm) | 税込価格 (税抜価格) |
|--------|---------|-------------|-----------------|
| 200614 | 828 | W140 × H185 | ¥7,260 (¥6,600) |

小物入れ防水ケース

最大内寸サイズ
H: 265mm
W: 138mm
保護等級 IPX8
(10m/30分)



| No. | Mfg.No. | 本体サイズ (mm) | 税込価格 (税抜価格) |
|--------|---------|-------------|-----------------|
| 200546 | 654 | W138 × H268 | ¥4,950 (¥4,500) |

キーマスター防水ケース

リモコンアロックスのキーからカードキーまで入れられます。

本体重量: 約 35 g
本体素材: TPU (ポリウレタン)
本体色: Cool Grey
防水性能: IPX8 (50M / 30分.)
付属品: ショルダーストラップ
生産国: made in the U.K.



| No. | Mfg.No. | 本体サイズ (mm) | 税込価格 (税抜価格) |
|--------|---------|------------|-----------------|
| 200523 | 608 | W80 × H165 | ¥3,740 (¥3,400) |

このページの商品は商品の性質上、不良品を除く開封後の返品及び交換はお受けできません。

本体サイズは畳んだ状態のもので、
(クリップ部分のサイズは含みません)



iPad-Mini & Kindle 防水ケース

iPAD, KINDLE 他各種タブレット端末等の機器類、また貴重品や小物類なども収納可能な安全防水ケース

ケース表裏ともにクリアな LENZFLEX レンズ仕様で、HD 動画を楽しめます。丈夫で柔らかくケース越しの操作を容易にする TPU (ポリウレタン) を使用し、ケースに入れたまま操作 (タッチパネル&キー) が可能です。

防水性能 IPX 8
生産国 made in UK



フォームプロテクション付

| No. | Mfg.No. | 本体サイズ (mm) | 税込価格 (税抜価格) |
|--------|---------|-------------|-----------------|
| 200547 | 658F | W145 × H210 | ¥6,490 (¥5,900) |

A4サイズ 防水ケース

A4 書類はもちろん、写真のノートパッドも収納できます。電子航海機器の表示端末としてデッキ上で使用する際に最適です。



| No. | Mfg.No. | 本体サイズ (mm) | 税込価格 (税抜価格) |
|--------|---------|-------------|-----------------|
| 200520 | 668 | W235 × H310 | ¥9,130 (¥8,300) |

防水タブレットケース (iPad Pro Case)

- アクアクリップ付き、12.9 インチ iPad Pro または同サイズタブレット端末用
- 雨・海水・水飛沫・泥・砂・埃・油・潮風等から中に入れた機器類を守ります。
- ケースに入れたまま、タッチスクリーンの操作が可能。
- 裏面の LENZFLEX window で、ケースにいれたまま写真の撮影が可能
- 機器類の出し入れがしやすい広い開口部



防水性能 IPX 8
生産国 made in UK

フォームプロテクション付

| No. | Mfg.No. | 本体サイズ (mm) | 税込価格 (税抜価格) |
|--------|---------|-------------|-------------------|
| 200578 | 670F | W230 × H330 | ¥11,330 (¥10,300) |

ロッドホルダー

ステンレス製埋込型ロッドホルダー

経済的価格のロッドホルダー
最大ロッドサイズ 38mm
全長: 252mm
パイプ外径: 51mm
フランジサイズ: 112x87mm
60° 傾斜



| No. | Mfg.No. | 傾斜 | 税込価格 (税抜価格) |
|----------|---------|--------|-----------------|
| 321608 ☆ | 41170 | 60° 傾斜 | ¥4,400 (¥4,000) |

ステンレス製埋込型ロッドホルダー

白色キャップ付き
最大ロッドサイズ 38mm
SUS316 ステンレス製
モダンなストリームライン
フランジサイズ:
長さ 104mm
幅 91mm
深さ 227mm
パイプ内径: 40mm
パイプ外径: 50.8mm



| No. | Mfg.No. | スタイル | 税込価格 (税抜価格) |
|----------|---------|--------|-----------------|
| 321631 ☆ | 86172AW | 垂直 | ¥8,690 (¥7,900) |
| 321632 ☆ | 86174AW | 60° 傾斜 | ¥8,690 (¥7,900) |

ドレーンフィッティング

埋込式ロッドホルダーから進入する海水を
適当な場所へ導入排出できます。
13mm ホース口付き
使用可能パイプサイズ: 51mm
上記ロッドホルダー用



| No. | Mfg.No. | 税込価格 (税抜価格) |
|----------|---------|-------------|
| 321633 ☆ | 85515 | ¥440 (¥400) |

プラスチック製埋込型ロッドホルダー

最大ロッドサイズ 38mm
60° 傾斜付き

A
全長: 245mm
パイプ外径: 53mm
フランジサイズ:
108x88mm



B
全長: 261mm
パイプ外径: 46mm
フランジサイズ:
84x56mm



| No. | Mfg.No. | タイプ | 税込価格 (税抜価格) |
|----------|---------|-----|-----------------|
| 321622 ☆ | 27165 | A | ¥1,320 (¥1,200) |
| 321623 ☆ | 27175 | B | ¥880 (¥800) |

ロッドリテーナー(収納用)

6ロッド用
2個1セット



| No. | 向き | 税込価格 (税抜価格) |
|----------|-----|-----------------|
| 321647 ☆ | 横置き | ¥2,090 (¥1,900) |
| 321648 ☆ | 縦置き | ¥2,090 (¥1,900) |

パイプクランプロッドホルダー

クランプ部をステンレスに変えて
頑丈で確実にクランプできるようになりました。
取り付け状態角度を変える事ができます。
ロッドサイズ: 41mm
全長: 230mm



| No. | Mfg.No. | クランプパイプサイズ | 税込価格 (税抜価格) |
|----------|---------|------------|-------------------|
| 321609 ☆ | 86260 | 22 ~ 25mm | ¥13,090 (¥11,900) |
| 321634 ☆ | 86265 | 28 ~ 32mm | ¥18,590 (¥16,900) |

サイドマウントロッドホルダー

パイプ内径 41mm
長さ 229mm



| No. | Mfg.No. | 材質 | 税込価格 (税抜価格) |
|----------|---------|----------|-----------------|
| 321605 ☆ | 17181 | ABS 樹脂白色 | ¥2,090 (¥1,900) |
| 321606 ☆ | 41215 | ステンレス製 | ¥4,400 (¥4,000) |

ロッドホルダー

軽量竿置きエコノミーバージョン
パイプ内径 44mm
高さ: 305mm



| No. | 幅 | 税込価格 (税抜価格) |
|----------|----------|-----------------|
| 321657 ☆ | シングル | ¥1,320 (¥1,200) |
| 321649 ☆ | 2連 220mm | ¥2,640 (¥2,400) |
| 321658 ☆ | 3連 320mm | ¥3,740 (¥3,400) |
| 321659 ☆ | 4連 608mm | ¥5,280 (¥4,800) |
| 321635 ☆ | 6連 608mm | ¥7,150 (¥6,500) |

ロッド収納ラック

白色 プラスチック製 組み立て式キットです。
左右1セット 軽量ロッド用
サイズ(共通) 奥行き: 75mm
取り付けベースサイズ: 65mm



| No. | Mfg.No. | 収納ロッド数 | 縦長さ | 税込価格 (税抜価格) |
|----------|---------|--------|-------|-----------------|
| 321682 ☆ | 54032 | 2本 | 250mm | ¥3,630 (¥3,300) |
| 321683 ☆ | 54034 | 4本 | 397mm | ¥5,280 (¥4,800) |
| 321684 ☆ | 54036 | 6本 | 555mm | ¥6,930 (¥6,300) |

アクセサリ・釣具

航海計器

電装品

内装品・配管

外装品・金具

係留用品

エンジン関連

セイルポート

アクセサリ・釣具

安全備品

塗料メンテナンス

KH 自在ロッドホルダー

全長:250mm
ベースサイズ: 52 x 100mm
高さ: 50mm



デッキ/サイドマウント
デッキにも、デッキサイドにも
取付可能なマウントです。

自在ロッドホルダーキット
デッキ/サイドマウントが付属します。



フラッシュデッキマウント
デッキ面に直径 35mm、
深さ 40mm の穴を開けて
取付けます。

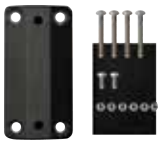

レールマウント

※レールマウントは、レールマ
ウントアダプターとデッキ/サイ
ドマウントで構成します。

レールマウントアダプター

22mm、25mm のパイプにマウント可能な
ベース部分になります。
プラスドライバー 1 本で取付可能です。
22mm パイプには、付属のゴムシートを使用します。

繊維強化ナイロンで成形されたロッドホルダー

水平方向に 360 度回転し、垂直方向に 150 度調整可能です。
内径: 50mm、上部開口サイズ: 32mm

ベースに本体を挿入し(一方向のみ挿入可能)、10mm 持ち上げる事で回転可能
となります。

垂直方向は、横にあるグリップを回転させ緩めて調整し、方向が決まったら再度
グリップを廻して固定します。(グリップ位置は左又は右にすることができます)
釣竿を取り付けたら先端のリングを廻して、釣竿の外れ止めとします。

※ 自在ロッドホルダーキットには、サイド or デッキマウントが付属しています。
※ サイド or デッキマウントは、デッキ面又は壁面に取付けて使用できます。
※ フラッシュデッキマウントは、デッキ面に 35mm 径の穴を開けて取付けます。
※ レールマウントアダプターは、サイド or デッキマウントと共に使用して
22mm、25mm のパイプに取付可能なロッドホルダーベース部分となります。
※ パイプ取付用ボルトセットはボルト & ロックナット各 4 個と廻り止め用セット用
ボルトとナット各 2 個のセットです。

| No. | Mfg.No. | 商品名 | 税込価格 (税抜価格) |
|--------|---------|-------------------------|-----------------|
| 321491 | ☆ 37160 | KH 自在ロッドホルダーキット | ¥5,500 (¥5,000) |
| 321492 | ☆ 37161 | デッキ or サイドマウント | ¥660 (¥600) |
| 321493 | ☆ 37162 | フラッシュデッキマウント | ¥550 (¥500) |
| 321494 | ☆ 37163 | レールマウントアダプター & 取付ボルトキット | ¥990 (¥900) |

TACO リールハンガー/ロッドハンガー

TACO リールハンガー&ロッドハンガー

ロッドに取り付けられたリールとロッドの先端部分を吊り下げて固定します。
リールが固定されるので船の揺れなどの影響を受けて振動することはありません。
先端部分はスプリング式で自然に閉じる設計です。リールホルダー
は固定長さを調節可能です。

SUS 316 ステンレス&白色デルリン



リールサイズ: 47.6 ~ 98.4mm

TACO ロッドハンガー

ロッドの胴部分と先端部分を吊り下げできます。胴部分は固定リング (内径
38cm) です。先端部分はスプリング式で自然に閉じる設計です。
SUS 316 ステンレス&白色デルリン



A リング内径: 38mm

B リング内径: 42mm

TACO ロッドハンガー 固定リング&チップ

ホルダー A と B のセット

| No. | Mfg.No. | 商品名 | 税込価格 (税抜価格) |
|--------|--------------|---------|-------------------|
| 321910 | ☆ F16-2700-1 | A+B セット | ¥31,680 (¥28,800) |

ホルダー A と B のバラ売り

| No. | Mfg.No. | 商品名 | 税込価格 (税抜価格) |
|--------|--------------|--------|-------------------|
| 321911 | ☆ F19-0006-1 | A 先端用 | ¥14,520 (¥13,200) |
| 321912 | ☆ F19-0006-2 | B 胴部分用 | ¥15,070 (¥13,700) |

| No. | Mfg.No. | 仕様 | 税込価格 (税抜価格) |
|--------|--------------|-------------|-------------------|
| 321913 | ☆ F16-2810-1 | A+B キット | ¥38,500 (¥35,000) |
| 321914 | ☆ F16-2810 | Bのみ リールハンガー | ¥21,450 (¥19,500) |



Davis フィッシュシーカー

潜水深度を自在に調節できます。軽めのルアーでラインは6～25lbまでを使用します。水深1.5～25mを自在に調整可能。サーモントラウト、スチールヘッド、ウォールアイ、クラッピー、ストリッパーなどのトロリングに最適です。

●使用方法

ロッドラインの先にスナップを取付A～Fの適当な位置に取り付けます。リーダー付きルアーを

1～5の適当な位置に取付、約2ノットのスピードで曳きます。サイズ 10×7.5cm

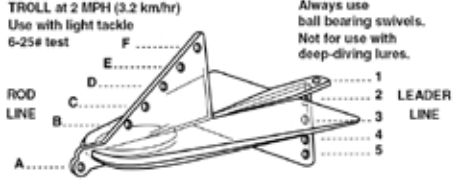

| Desired Depth | Hole Setting | Amount of Line | Desired Depth | Hole Setting | Amount of Line |
|-----------------|--------------|----------------|-----------------|--------------|----------------|
| 5 ft. (1.5 m) | A-1 | 80 ft. (24 m) | 45 ft. (13.5 m) | D-3 | 100 ft. (30 m) |
| 10 ft. (3.0 m) | A-2 | 80 ft. (24 m) | 50 ft. (15.5 m) | D-4 | 100 ft. (30 m) |
| 15 ft. (4.5 m) | B-2 | 80 ft. (24 m) | 55 ft. (17.0 m) | D-5 | 100 ft. (30 m) |
| 20 ft. (6.0 m) | B-3 | 80 ft. (24 m) | 60 ft. (18.5 m) | E-3 | 100 ft. (30 m) |
| 25 ft. (7.5 m) | B-4 | 80 ft. (24 m) | 65 ft. (20.0 m) | E-4 | 100 ft. (30 m) |
| 30 ft. (9.0 m) | C-2 | 80 ft. (24 m) | 70 ft. (21.5 m) | E-5 | 120 ft. (37 m) |
| 35 ft. (10.5 m) | C-3 | 80 ft. (24 m) | 75 ft. (23.0 m) | F-4 | 120 ft. (37 m) |
| 40 ft. (12.0 m) | C-4 | 100 ft. (30 m) | 80 ft. (24.5 m) | F-5 | 120 ft. (37 m) |



| No. | 色 | 税込価格 (税抜価格) |
|----------|---------|-----------------|
| 321247 ☆ | ライトグリーン | ¥2,750 (¥2,500) |
| 321248 ☆ | ホットピンク | ¥2,750 (¥2,500) |
| 321249 ☆ | クリアー | ¥2,750 (¥2,500) |

エアレータースプレーヘッド

生け簀の水中に酸素を送り込み生き餌、または釣れた魚を活かします。ヘッドは簡単に取り外せてメンテナンスが容易です。19mm ホース口付き。

取付壁面最大厚: 16mm



| No. | Mfg.No. | 税込価格 (税抜価格) |
|----------|---------|-----------------|
| 320685 ☆ | AH92 | ¥2,640 (¥2,400) |

エアレーターヘッド1バルブ

循環ポンプ、海水ポンプからの水をスプレー状態で噴射し水中に酸素を送り込みます。取付ホースサイズ 19mm、バルブ付き



| No. | Mfg.No. | 税込価格 (税抜価格) |
|----------|---------|-----------------|
| 319019 ☆ | 4118a1 | ¥3,960 (¥3,600) |

シーアンカー

Sea Anchor

丈夫な PVC リップストップ強化ナイロンで構成されています。



| No. | Mfg.No. | ボートサイズ | アンカーサイズ | 税込価格 (税抜価格) |
|----------|---------|--------|---------------|-----------------|
| 320721 ☆ | 102001 | 15ft | 600 × 530mm | ¥3,289 (¥2,990) |
| 320722 ☆ | 102002 | 20ft | 800 × 700mm | ¥3,839 (¥3,490) |
| 320723 ☆ | 102003 | 25ft | 1070 × 1100mm | ¥6,039 (¥5,490) |
| 320724 ☆ | 102004 | 30ft | 1350 × 1400mm | ¥7,579 (¥6,890) |

PL ロッドホルダー 38mm

38mm の手元サイズロッドをホールド可能です。



| No. | 税込価格 (税抜価格) |
|----------|-------------|
| 321918 ☆ | ¥770 (¥700) |

クランプ ロッドホルダー

22mm～25mm のパイプにクランプ可能

外径: 51mm
内径: 44mm
316 ステンレス製



| No. | Mfg.No. | クランプ可能サイズ | 税込価格 (税抜価格) |
|----------|---------|-----------|-------------------|
| 101065 ☆ | 791501 | 22-25mm | ¥13,200 (¥12,000) |
| 101066 ☆ | 791502 | 25-32mm | ¥14,300 (¥13,000) |

レイルブレイザ マウントシステム

RAILBLAZA (レイルブレイザ)はニュージーランドで開発・製造のコンパクトで、汎用性の高いマウントシステムです。アイデア次第でさまざまに応用できます。ワンタッチで着脱。機器をホルダーごと簡単に取り外すことができます。



マウントベース



各種ホルダー



+

=

装着例

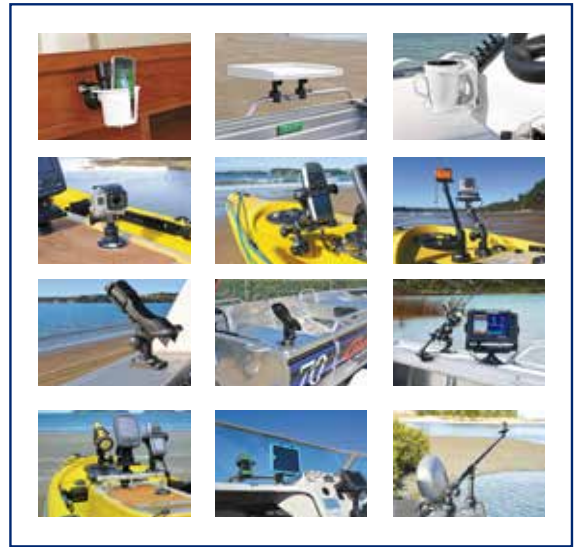

※各ユニットを装着するためのスターポート (マウントベース) は別売になります。
 ※思いがけない強いショックや予期しない振動等に備えて備品には安全索を取り付けることをお勧めします。

スターポート (マウントベース)

スターポート

基本的なマウントです。取付ビスは別売になります。



スペーサー付き
6mmビス2本で固定します。



HD ヘビーデューティー
6mmビス4本で固定します。

| No. | 色 | 入数 | 税込価格 (税抜価格) |
|--------|---------------|-------|---------------------|
| 750003 | ☆ スペーサー付き | 1個 | 黒 ¥2,750 (¥2,500) |
| 750004 | ☆ スペーサー付き | 1個 | 白 ¥2,750 (¥2,500) |
| 750008 | ☆ スペーサー付き | 6個セット | 黒 ¥17,930 (¥16,300) |
| 750009 | ☆ スペーサー付き | 6個セット | 白 ¥17,930 (¥16,300) |
| 750005 | ☆ HDヘビーデューティー | 1個 | 黒 ¥3,300 (¥3,000) |
| 750010 | ☆ HDヘビーデューティー | 6個セット | 黒 ¥19,030 (¥17,300) |

スターポート用 部品

| No. | 色 | 付属品1 | 付属品2 | 税込価格 (税抜価格) |
|--------|-------|------------------|---------|-----------------|
| 750141 | ☆ 黒 | ガasket付き | スペーサー無し | ¥2,640 (¥2,400) |
| 750142 | ☆ 白 | ガasket付き | スペーサー無し | ¥2,640 (¥2,400) |
| 750143 | ☆ 黒 | ガasket無し | スペーサー無し | ¥1,540 (¥1,400) |
| 750144 | ☆ 白 | ガasket無し | スペーサー無し | ¥1,540 (¥1,400) |
| 750145 | ☆ 黒 | ガasket無し | スペーサー付き | ¥3,410 (¥3,100) |
| 750146 | ☆ 白 | ガasket無し | スペーサー付き | ¥3,410 (¥3,100) |
| 750147 | ☆ 黒 | デッキマウント用スペーサーのみ | | ¥770 (¥700) |
| 750148 | ☆ 白 | デッキマウント用スペーサーのみ | | ¥770 (¥700) |
| 750149 | ☆ グレイ | デッキマウント用ガasketのみ | | ¥770 (¥700) |

レールマウント COMBO

ハンドレール等に簡単に取付可能です。



19mm ~ 25mm レール用

32 ~ 41mm の丸レール、
32mmの角レール用

| No. | Mfg.No. | 仕様 | 色 | 税込価格 (税抜価格) |
|--------|--------------|----------------------------|---|-----------------|
| 750011 | ☆ 03-4011-11 | 19mm~25mmレール用 | 黒 | ¥6,160 (¥5,600) |
| 750012 | ☆ 03-4011-21 | 19mm~25mmレール用 | 白 | ¥6,160 (¥5,600) |
| 750013 | ☆ 03-4013-11 | 32~41mmの丸レール 32mmの角レール用 | 黒 | ¥8,140 (¥7,400) |
| 750014 | ☆ 03-4013-21 | 32~41mmの丸レール 32mmの角レール用 | 白 | ¥8,140 (¥7,400) |

サイドポート

サイドマウント (壁面取り付け) 用のマウントベースです。
6mmビス2本で固定します。
取付ビスピッチ 47 mm



| No. | Mfg.No. | 色 | 税込価格 (税抜価格) |
|--------|--------------|----------|-------------------|
| 750001 | ☆ 03-4014-11 | 1個 黒色 | ¥2,090 (¥1,900) |
| 750002 | ☆ 03-4014-21 | 1個 白色 | ¥2,090 (¥1,900) |
| 750006 | ☆ | 6個セット 黒色 | ¥11,550 (¥10,500) |
| 750007 | ☆ | 6個セット 白色 | ¥11,550 (¥10,500) |

アクセサリ・釣具

航海計器

電装品

内装品・配管

外装品・金具

係留用品

エンジン関連

セイルポート

アクセサリ・釣具

安全備品

塗料・メンテナンス

レイルブレイザ マウントシステム

※各ユニットを装着するためのスターポート (マウントベース) は別売になります。



クイックポート with VHB

強力な接着力の3M製 VHB (ベリーハイボンド) が付いていてあらゆる場所に貼り付けできるコンパクトサイズです。取り付けのための穴開けが不要です。



外径:90mm



| No. | Mfg.No. | 色 | 税込価格 (税抜価格) |
|--------|--------------|---|-----------------|
| 750101 | 03-4087-11 | 黒 | ¥5,610 (¥5,100) |
| 750102 | ☆ 03-4087-21 | 白 | ¥5,610 (¥5,100) |

リブポート

インフレーターポートへの取り付けができます。強力な接着力の3M製 VHB (ベリーハイボンド) 付き。

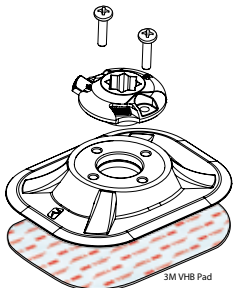

| No. | Mfg.No. | 色 | 税込価格 (税抜価格) |
|--------|--------------|-----|-----------------|
| 750021 | ☆ 03-4064-11 | 黒 | ¥8,360 (¥7,600) |
| 750022 | ☆ 03-4064-21 | 白 | ¥8,360 (¥7,600) |
| 750023 | ☆ 03-4064-51 | グレー | ¥8,360 (¥7,600) |

クリートポート (リブマウント)

インフレーターポートへの取り付けができるクリート兼用タイプです。強力な接着力の3M製 VHB (ベリーハイボンド) 付き。



| No. | Mfg.No. | 色 | 税込価格 (税抜価格) |
|--------|--------------|-----|-----------------|
| 750024 | ☆ 03-4066-11 | 黒 | ¥9,350 (¥8,500) |
| 750025 | ☆ 03-4066-21 | 白 | ¥9,350 (¥8,500) |
| 750026 | ☆ 03-4066-51 | グレー | ¥9,350 (¥8,500) |

スターポートトラックマウントキット

HD スターポートトラックマウントキットは、ほとんどのカヤックトラックに StarPort HD を取り付けることができます。工具不要で調整可能です。StarPort HD の中央に穴を開けることで、トラックに配置することができます。



03-4109-11
StarPort HD TracMount Kit
StarPort HD not included



| No. | Mfg.No. | 材質 | 税込価格 (税抜価格) |
|--------|--------------|-------|-----------------|
| 750109 | ☆ 03-4109-11 | ステンレス | ¥3,080 (¥2,800) |

ミニポートトラックマウント

Wilderness Systems、Native Watercraft、Yak Gear & YakAttack など、既存のカヤックトラックのほとんどに適合するように設計されています。ツールレス操作により、MiniPort を時計回りに回すことで簡単にフィッティングと調整ができ、TracNut を使用してトラック内で直接締め付けます。トラックの位置を変更するには、反時計回りに回して外します。また、デッキに 1/4 ~ 20 (インチ規格) のネジ付きインサートを持つ SUP に取り付けすることもできます。トラックナットを取り外す必要があります。



| No. | Mfg.No. | 色 | 税込価格 (税抜価格) |
|--------|--------------|---|-----------------|
| 750107 | ☆ 03-4108-11 | 黒 | ¥4,400 (¥4,000) |

クリートポート

ミニポートのクリートとしても活用できます。クリート長: 160mm



取付ビス別売になります。

| No. | Mfg.No. | 色 | 税込価格 (税抜価格) |
|--------|--------------|---|-----------------|
| 750015 | ☆ 03-4044-11 | 黒 | ¥3,740 (¥3,400) |
| 750016 | ☆ 03-4044-21 | 白 | ¥3,740 (¥3,400) |

タブレットホルダー



120mm～250mmのタブレットに対応
スターポートに取り付けた状態です。



| No. | Mfg.No. | 仕様 | 税込価格 (税抜価格) |
|--------|--------------|----------|-------------------|
| 750043 | ☆ 02-4031-11 | ホルダー本体のみ | ¥15,510 (¥14,100) |

スモールデバイスホルダー

無線機、ハンディーGPS、スマホなどをグリップします。
確実なホールドができるラバーバンド付き。



可変タイプ
前後に傾斜可能です。



固定タイプ
背面にマウント用アタッチメントが付いています。



| No. | Mfg.No. | タイプ | 税込価格 (税抜価格) |
|--------|--------------|-----|------------------|
| 750045 | ☆ 02-4033-11 | 可変 | ¥10,230 (¥9,300) |
| 750046 | ☆ 02-4034-11 | 固定 | ¥8,360 (¥7,600) |

Lowrance Hook2 アダプター

Lowrance HOOK2
4"と5"モデル用の魚群探知機マウント。



| No. | Mfg.No. | 仕様 | 税込価格 (税抜価格) |
|--------|--------------|-----------|-----------------|
| 750135 | ☆ 02-4143-11 | 4" & 5" 用 | ¥4,400 (¥4,000) |

プラットフォーム

回転プラットフォーム
水平方向に回転できます。
テーブルサイズ
102x102mm



回転テーブル長方形



3軸プラットフォーム
水平・前後左右に回転できます。
テーブルサイズ
102x102mm



回転テーブル長方形
回転自在

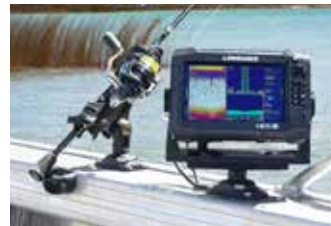

| No. | Mfg.No. | 仕様 | 税込価格 (税抜価格) |
|--------|--------------|----------|------------------|
| 750071 | ☆ 02-4021-11 | 回転 | ¥5,500 (¥5,000) |
| 750132 | ☆ 02-4140-11 | 3軸 | ¥10,230 (¥9,300) |
| 750131 | ☆ 02-4136-11 | 長方形 | ¥5,500 (¥5,000) |
| 750133 | ☆ 02-4141-11 | 長方形 回転自在 | ¥10,230 (¥9,300) |

アジャスタブルプラットフォーム

自在プラットフォーム
水平方向に加え前後にも回転できます。
テーブルサイズ
102x64mm



1個価格



スターポートをパイプにマウントして、テーブルを取り付けた様子です。

| No. | Mfg.No. | 仕様 | 税込価格 (税抜価格) |
|--------|--------------|----|-----------------|
| 750072 | ☆ 02-4002-11 | 自在 | ¥5,830 (¥5,300) |

ロッドホルダー R

ロッドホルダーIIの小型サイズでスピニング・ベイトキャスター・フライリールを付けた小型ロッド用のホルダーとして開発されました。



| No. | Mfg.No. | 仕様 | 税込価格 (税抜価格) |
|--------|------------|-------------|-----------------|
| 750036 | 02-4082-11 | ロッドホルダーのみ:黒 | ¥6,930 (¥6,300) |

ロッドホルダー II

ロッドホルダー II は丈夫で汎用性があります。



| No. | Mfg.No. | 仕様 | 税込価格 (税抜価格) |
|--------|--------------|-------------|-----------------|
| 750031 | ☆ 02-4020-11 | ロッドホルダーのみ:黒 | ¥8,360 (¥7,600) |
| 750032 | ☆ 02-4020-21 | ロッドホルダーのみ:白 | ¥8,360 (¥7,600) |

ロッドチューブ



| No. | Mfg.No. | 仕様 | 税込価格 (税抜価格) |
|--------|------------|-------------|-----------------|
| 750037 | 02-4118-11 | ロッドホルダーのみ:黒 | ¥7,810 (¥7,100) |

ロッドホルダー エクステンダー

ロッドホルダーエクステンダーは、Railblaza の 3 種類のロッドホルダーに適合し、125mm の伸長を可能にします。ロッドホルダーを外側に伸ばしたり、近くに配置したり、完全な調整が可能です。



02-4137-11
Extender only
125mm

| No. | Mfg.No. | 税込価格 (税抜価格) |
|--------|--------------|--------------------------------|
| 750039 | ☆ 02-4137-11 | ロッドホルダーエクステンダー ¥3,960 (¥3,600) |

トラックポート

上部に 4 個のポートが付いた 500mm 長のトラックです。下部にマウント用アタッチメントが 2 個付いています。



500mm トラック



350mm トラック

| No. | Mfg.No. | 税込価格 (税抜価格) |
|--------|--------------|--------------------------------|
| 750017 | ☆ 03-4102-11 | 500mmトラック ¥29,370 (¥26,700) |
| 750018 | ☆ 03-4103-11 | 350mmトラック ¥20,680 (¥18,800) |
| 750019 | ☆ 03-4101-11 | StarPort 追加キット ¥4,400 (¥4,000) |

釣竿ロッドラック

RodRak 釣り竿収納システム

信頼性が高く使いやすいラックは、釣り竿を安全かつ便利に保管するのに最適な方法です。



| No. | Mfg.No. | 色 | 数量 | 税込価格 (税抜価格) |
|--------|------------|-------|-----|-----------------|
| 750152 | 09-0008-11 | Black | 2ペア | ¥7,700 (¥7,000) |
| 750153 | 09-0008-21 | White | 2ペア | ¥7,700 (¥7,000) |
| 750154 | 09-0012-11 | Black | 1ペア | ¥4,510 (¥4,100) |
| 750155 | 09-0012-21 | White | 1ペア | ¥4,510 (¥4,100) |

振動子&モニター取付アーム

カヌーやカヤックのために設計された振動子マウントです。
高速で走行するボートには向いていません。



ボディーに別途サイドマウントを取り付けて使用しています。

| No. | Mfg.No. | マウント | 税込価格 (税抜価格) |
|--------|--------------|----------|-------------------|
| 750094 | ☆ 02-4060-11 | 振動子&モニター | ¥18,370 (¥16,700) |
| 750095 | ☆ 02-4061-11 | 振動子取付アーム | ¥12,870 (¥11,700) |

トランスデューサーアーム XL

シャフト部分長さ: 415mm

- キット内容
- ・ スイブルポート
 - ・ 可変ナックルジョイント
 - ・ エクステンダーアーム
 - ・ 4 x ケーブルタイ



| No. | Mfg.No. | 税込価格 (税抜価格) |
|--------|--------------|-----------------------------------|
| 750038 | ☆ 02-4086-11 | トランスデューサーアーム XL ¥13,310 (¥12,100) |

G-ホルド

大切なギアを確実にホルドします。
大きさにあわせ3タイプ



| No. | Mfg.No. | ホルド可能な直径 | 税込価格 (税抜価格) |
|--------|--------------|----------|-----------------|
| 750081 | ☆ 02-4026-11 | 35mm | ¥3,850 (¥3,500) |
| 750082 | ☆ 02-4027-11 | 50mm | ¥3,850 (¥3,500) |
| 750083 | ☆ 02-4028-11 | 75mm | ¥3,960 (¥3,600) |

カヤックモーターマウント

2.0hp 以下の船外機をカヤックなどに取り付ける為のマウントキットです。
角パイプ長さ: 980mm
モーターパッド: H160 x W180mm

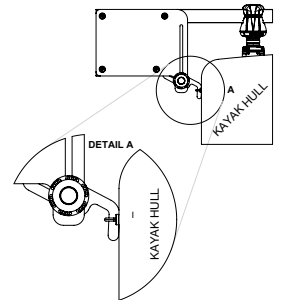

| No. | Mfg.No. | 税込価格 (税抜価格) |
|--------|------------|-------------------|
| 750096 | 04-4091-11 | ¥60,170 (¥54,700) |

アイ & フック



アイ (25mm)



フック (25mm)



ベルト用アイ (30mm)

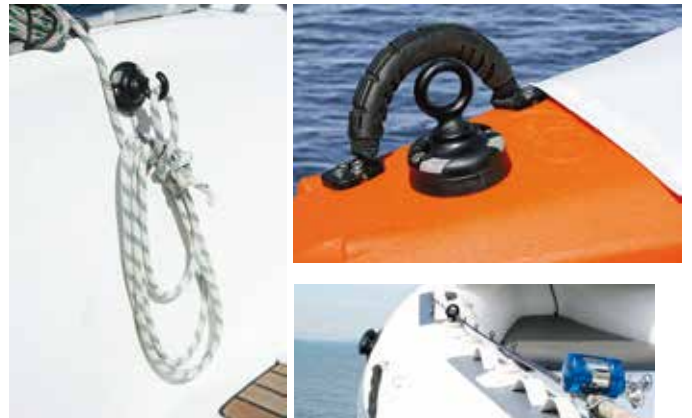

| No. | Mfg.No. | 入数 | 税込価格 (税抜価格) |
|--------|--------------|--------|--------------------|
| 750055 | ☆ 02-4003-11 | アイ | 2個 ¥2,420 (¥2,200) |
| 750056 | ☆ 02-4004-11 | フック | 2個 ¥2,420 (¥2,200) |
| 750057 | ☆ 02-4005-11 | ベルト用アイ | 2個 ¥2,420 (¥2,200) |

GUNホルド

内側に張り出したラバーが、大切なギアを守ります。
内幅: 73mm



| No. | Mfg.No. | 税込価格 (税抜価格) |
|--------|--------------|-----------------|
| 750084 | ☆ 02-4052-11 | ¥4,400 (¥4,000) |



※各ユニットを装着するためのスターポート (マウントベース) は別売になります。

収納カップ

取付用アダプターは側面、底面どちらにも取り付けできます。
ドリンク用仕切りは移動可能です。
サイズ: W255xH88 xD105mm



別途マウントポートが必要です。



| No. | Mfg.No. | 仕様 | 税込価格 (税抜価格) |
|--------|--------------|-----------|-----------------|
| 750064 | ☆ 02-4040-11 | 収納カップのみ:黒 | ¥6,160 (¥5,600) |
| 750065 | ☆ 02-4040-21 | 収納カップのみ:白 | ¥6,160 (¥5,600) |

ドリンクホルダー

取り付けは水平・垂直面どちらも選択できます。
内径: 74mm
全高: 88mm

※スターポートは別売り

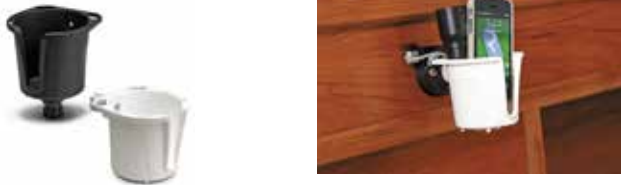

テーブルに取り付けた様子です。

| No. | Mfg.No. | 色 | 税込価格 (税抜価格) |
|--------|--------------|----|-----------------|
| 750068 | ☆ 02-4048-11 | 黒色 | ¥3,630 (¥3,300) |
| 750069 | ☆ 02-4048-21 | 白色 | ¥3,630 (¥3,300) |

カップクラム

マグカップ、スタビ、ワイングラス、携帯電話などを収納するために、水平または垂直に取り付けられた StarPorts に取り付けすることができます。伸縮性のあるグリップは、背の高いアイテムを所定の位置に保持できます。



| No. | Mfg.No. | 色 | 税込価格 (税抜価格) |
|--------|--------------|---|-----------------|
| 750115 | ☆ 02-4013-11 | 黒 | ¥5,830 (¥5,300) |
| 750116 | ☆ 02-4013-21 | 白 | ¥6,050 (¥5,500) |

クッキングテーブル

奥には包丁を差込むスリット付き。サイズ: 525x350 mm
テーブル本体 & プラットフォーム x2
※取り付けには別途ポートが 2 個必要です。



アジャスタブルエクステンダーを使用して前方に設置した状態です。テーブルの手前側は少し高くなっていて手前にテーブル上の水などがこぼれない形状です。テーブルの前方にドレーン用の穴を開けることができます。その下側にはホースを取り付けるフィッティングがあります。

| No. | Mfg.No. | 税込価格 (税抜価格) |
|--------|--------------|-------------------|
| 750041 | ☆ 02-4024-11 | ¥20,130 (¥18,300) |



ブームマウント

コンパクトカメラやアクションカメラを使っての自撮りができます。

ブームマウント150



全長: 340mm
テーブルサイズ: 102x102mm
搭載可能物重量: 2.5kg

| No. | Mfg.No. | 仕様 | 税込価格 (税抜価格) |
|---------------|--------------|------------|--------------------------|
| 750051 | ☆ 02-4037-11 | ブームマウント150 | ¥17,820 (¥16,200) |

エクステンション



スイブルポート
360°回転可能です。



エクステンダー150
全長: 150mm



エクステンダーアジャスタブル
全長: 130mm



エクステンションポール
全長: 1000mm



| No. | Mfg.No. | 仕様 | 税込価格 (税抜価格) |
|---------------|--------------|----------------|------------------------|
| 750076 | ☆ 03-4042-11 | スイブルポート | ¥4,400 (¥4,000) |
| 750074 | ☆ 03-4016-11 | エクステンダー150 | ¥3,960 (¥3,600) |
| 750075 | ☆ 03-4144-11 | エクステンダーアジャスタブル | ¥7,040 (¥6,400) |
| 750088 | ☆ 02-4067-11 | エクステンションポール | ¥9,350 (¥8,500) |

キャリーバック

メッシュで頑丈なので、塩抜き水洗い用途にも使えます。
サイズ: 450x450mm



| No. | Mfg.No. | 仕様 | 税込価格 (税抜価格) |
|---------------|--------------|----|------------------------|
| 750087 | ☆ 02-4068-81 | | ¥2,420 (¥2,200) |

カメラマウント



カメラマウントキット
細かな位置調整が可能です。
カメラ用小ネジとGoPro用マウントを装備。



カメラマウントアダプター
ボルトサイズ 1/4"-20



GoPro用マウントを装備。

| No. | Mfg.No. | 仕様 | 税込価格 (税抜価格) |
|---------------|--------------|--------------|-------------------------|
| 750053 | ☆ 02-4130-11 | カメラマウントキット | ¥10,230 (¥9,300) |
| 750054 | ☆ 02-4053-11 | カメラマウントアダプター | ¥5,170 (¥4,700) |

カメラマウントブーム 600



ベース部分
スターポートは別売りです。



| No. | Mfg.No. | 仕様 | 税込価格 (税抜価格) |
|---------------|--------------|----------------|--------------------------|
| 750122 | ☆ 02-4132-11 | カメラマウントブーム 600 | ¥19,470 (¥17,700) |

電源付きスターポート

USB 電源端子 (DC 5V2.1A) 付き。
取付面裏側から DC12V に接続します。

魚探やデッキライトの電源とともに
機器をマウントできます。
許容電流: 3A
スターアタッチメントが付属します。

USB



DC 電源



| No. | Mfg.No. | 仕様 | 税込価格 (税抜価格) |
|---------------|--------------|------------|------------------------|
| 750047 | ☆ 03-4080-11 | USB ポート付き | ¥9,900 (¥9,000) |
| 750048 | ☆ 03-4081-11 | DC 電源ポート付き | ¥9,130 (¥8,300) |



※各ユニットを装着するためのスターポート (マウントベース) は別売になります。

予備航海灯

1m 防水、レンズを水面上にして水に浮きます。
単 3 電池を 3 個使用します。



i360 白灯

3 モードで点灯できます。2 マイルに届く白灯として最大 25 時間点灯します。LOW バッテリーモードでは最大 160 時間点灯します。点滅モードでは最大 200 時間点滅を繰り返します。

iPS 両色灯

3 モードで点灯できます。2 マイルに届く両色灯として 12-14 時間点灯します。Port サイド (赤色) のみ点灯 20-24 時間
Starboard サイド (緑色) のみ点灯 20-24 時間



1m 防水、レンズを水面上にして水に浮きます。

| No. | Mfg.No. | | | 税込価格 (税抜価格) |
|--------|--------------|------|-----|-------------------|
| 750103 | 02-5004-11 | i360 | 白灯 | ¥18,810 (¥17,100) |
| 750104 | ☆ 02-5005-11 | iPS | 両色灯 | ¥25,190 (¥22,900) |

ビミニサポート

取り外し簡単なオーニングとすることができます。



スリット幅: 9mm
ピン径: 6mm



リブポートに取り付けた状態です。



| No. | Mfg.No. | 色 | | 税込価格 (税抜価格) |
|--------|--------------|----|----|-----------------|
| 750062 | ☆ 02-4032-11 | 黒色 | 2個 | ¥4,620 (¥4,200) |
| 750063 | ☆ 02-4032-21 | 白色 | 2個 | ¥4,620 (¥4,200) |

トラックポートタンクホルダー

ベルト長さは調節可能です。異なるサイズのタンクも同時に固定できます。
トラックポート長さ: 500mm



| No. | Mfg.No. | 税込価格 (税抜価格) |
|--------|--------------|-------------------|
| 750086 | ☆ 04-4062-11 | ¥34,210 (¥31,100) |

タンクホルダー

ダイビングのボンベや、プロパンガスの固定に最適です。
スターポートを使用しなくても設置が可能です。



| No. | Mfg.No. | 税込価格 (税抜価格) |
|--------|--------------|-----------------|
| 750085 | ☆ 02-4056-11 | ¥9,350 (¥8,500) |

ロウロック Rowlocks

インフレーターボートのパドル用ロック。
ステンレス
シャフト有効長さ 44mm
シャフト径 9.5mm



| No. | Mfg.No. | 色 | | 税込価格 (税抜価格) |
|--------|--------------|----|----|-----------------|
| 750027 | ☆ 02-4047-11 | 黒色 | ペア | ¥8,140 (¥7,400) |
| 750028 | ☆ 02-4047-21 | 白色 | ペア | ¥8,140 (¥7,400) |

レイルブレイザ C-TUG

C - タグ サンドトラック

より大きなタイヤで砂浜での運搬が楽にできます。
2台を連結することでもっと楽に運搬できます。

最大積載重量: 80kg
ストラップ長さ: 2.4m
タイヤ径 × 幅: 315×90mm
本体重量: 5.4kg
本体収納サイズ:
620×320×180mm



車輪は使用時に圧縮されて長さ方向に長くなり砂に埋れにくくなります。硬い地面では、サスペンションのような働きになり、簡単に対応します。



連結バーキット

C - タグ カート

カヤックやカヌーを素早く運搬できます。

最大積載重量: 120kg
ストラップ長さ: 2.4m
タイヤ径 × 幅: 260×90mm
本体重量: 4.3kg
本体収納サイズ:
580×270×200mm



連結バーキット

ダブルアップバーを使用し、2台の C-TUG を連結できます。重いカヤックやボートを運ぶことができます。バーは、車輪を互いに近づけて保持するための特定の長さであり、ダブルカートを容易に回転させることができます。標準の C-TUG & SandTrakz バージョンに連結できます。

| No. | Mfg.No. | 税込価格 (税抜価格) |
|----------|-------------------------|-------------------|
| 750097 | 50-0005-71 C-TUGサンドトラック | ¥54,230 (¥49,300) |
| 750098 ☆ | 50-0006-71 スペアタイヤ(ペア) | ¥26,730 (¥24,300) |
| 750099 ☆ | 50-0007-71 連結バーキット | ¥10,230 (¥9,300) |

| No. | Mfg.No. | 税込価格 (税抜価格) |
|----------|------------------------|-------------------|
| 750091 ☆ | 50-0001-71 C-TUGカート | ¥42,790 (¥38,900) |
| 750092 ☆ | 50-0002-71 スペアタイヤ(ペア) | ¥12,760 (¥11,600) |
| 750093 ☆ | 50-0004-11 延長ストラップ(2m) | ¥3,960 (¥3,600) |

ディンギーホイール/Pair

- 簡単に取付け、組立できます。
- ・ガラス繊維強化 UV 耐性プラスチック
- ・容易に船体から取外しできます。
- ・簡単なロックとロック解除機能
- ・複数のホイールポジション
- ・25cm のパンクフリーホイール
- ・軽量 4kg / ペア
- ・ステンレス製ファスナーと軸棒が付属
- ・最大 3.6m までのボートで使用できます。
- ・船外機 15HP (2 ストローク) または 9.9 HP (4 ストローク) 付ボートで使用できます。
- ・100kg までの推奨作業負荷
- ・推奨最大静的荷重 120kg (負荷定格は地表面によって異なります)
- ・2年間の保証



| No. | Mfg.No. | 税込価格 (税抜価格) |
|----------|--------------------------|-------------------|
| 750111 ☆ | 50-0009-51 ディンギーホイール(ペア) | ¥45,100 (¥41,000) |