

# Electrical Equipments

# 電装品



P59-60  
航海灯

GUEST



P61-62  
Guest  
バッテリーチャージャー

MASTERVOLT  
THE POWER TO BE INDEPENDENT



P63-64  
マスターボルト  
バッテリーチャージャー

MASTERVOLT  
THE POWER TO BE INDEPENDENT



P65  
マスターボルト  
オルターネーター

MASTERVOLT  
THE POWER TO BE INDEPENDENT

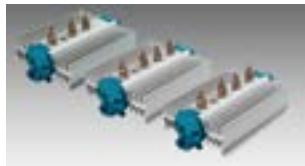

P66  
アイソレーター

MASTERVOLT  
THE POWER TO BE INDEPENDENT



P67-68  
DC-DC コンバーター

MASTERVOLT  
THE POWER TO BE INDEPENDENT



P69-70  
マスターボルト  
インバーター

BLUE SEA



P73-74  
スイッチパネル  
配電盤



P75  
AC ソースセクター



P79  
DC デジタルメーター



P79  
コンセント DC12 USB

BLUE SEA



P80  
BEP スイッチパネル

MARINCO  
BEP PRODUCTS



P81-82  
マグネットブレーカースイッチ

BLUE SEA

BLUE SEA



P84-85  
ソレノイドスイッチ

BLUE SEA



P86  
コンチュラススイッチ

MARINCO  
BEP PRODUCTS



P88  
ガス漏れ警報器

BLUE SEA



P89  
DC コンセントプラグ



P90  
DC 70Amp コンセントプラグ



P91-92  
プルスイッチ  
プッシュボタンスイッチ

HELLA



P93-94  
HELLA リレー

BLUE SEA



P95-96  
DC デジタルメーター

CZONE™



P97-100  
CZone  
デジタルスイッチング

BLUE SEA

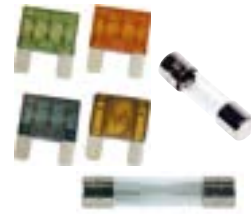
P101-102  
バッテリースイッチMARINCO  
BEP PRODUCTSP103-106  
バッテリースイッチMARINCO  
BEP PRODUCTSP107-111  
バスバーP112  
MAXヒューズ  
ガラスヒューズ

BLUE SEA

P113-114  
ヒューズブロック  
ヒューズボックス

BLUE SEA

P115-117  
ヒューズP117-118  
ヒューズブロックP120  
貫通金具  
ケーブルアウトレット

ANCOR

P121  
圧着端子  
防水・熱収縮カバー付端子P125  
ソーラパネル

2026 NEW

P127  
VETUS  
メンテナンスフリーバッテリー

2026 NEW

P127  
VETUS  
AGM バッテリーP128  
バッテリー BOX  
トレイ

ANCOR

P129-130  
錫メッキ電線

ANCOR

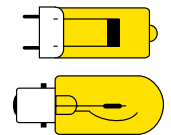
P132  
クランクメーターP133  
90度曲り端子P133  
スピーカー &  
LED ケーブルMARINCO  
BEP PRODUCTSP134-139  
陸上電源ケーブルHella marine  
Vater und TochterP140-143  
Hella 天井灯Hella marine  
Vater und TochterP144-145  
Hella カーテシーHella marine  
Vater und TochterP146  
Hella 作業灯  
デッキライトHella marine  
Vater und TochterP148-149  
LED 作業灯P150  
アンダーウォーターライトP151-153  
BestLight 天井灯P154-156  
サーチライトP156  
風力発電機P157  
LED バルブP158  
予備バルブ

## NaviLED Hella PRO 舷灯・マスト灯・船尾灯・両色灯 (国土交通省型式承認品)



超低消費電力 LED 採用のロングライフ舷灯・船尾灯  
2 海里・3 海里 ヨット・パワーボート用 HD 航海灯

構造材料

レンズ材質

最小視認距離

入力電圧

スパイク電圧保護

消費電力

防水性能

重量

規格承認

耐紫外線、耐高衝撃ナイロン

耐紫外線、ヘビーデューティー Grilamid® レンズ

2 海里、3&5 海里

9 ~ 33VDC

+500V まで (逆極性保護は 700V まで)

ポート・スタボード・スターン合計 3.2W 未満、マストヘッド 2.5W 未満

IP67 準拠

250g (ケーブル含む)

国土交通省型式承認、BSH, IMO COLREG, USCG, ABYC, NMSC,

Maritime NZ, D.09.1380 BSH/46162/0141380/09

NaviLED®PRO は視認性に優れ、電圧変動に対して安定した性能を発揮します。PRO の名前にふさわしく、個々の製品スペックが Hella Marine 社に保管されています。

航海灯の交換時期:

光度が一定の割合下がるとサービスモードとなりスイッチ ON の時 15 秒間 1 秒に 1 回点滅しその後点灯します。

1 秒に 2 回点滅するようになった時は、交換時期となります。

(従来機よりもはるかに長寿命設計です)



左舷灯



船尾灯



マスト灯  
(機走灯)



右舷灯

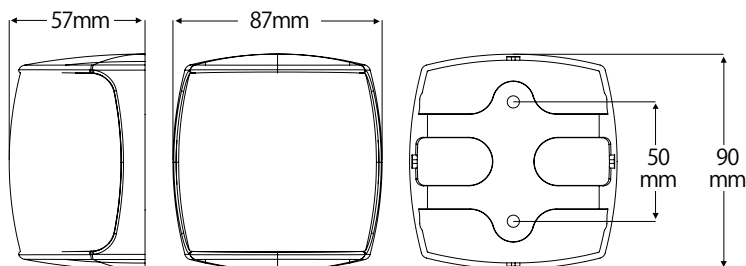

両色灯

両色灯

船舶の全長	
<b>マスト灯</b>	
第三種	20 メートル未満
第二種	50 メートル未満
<b>げん灯</b>	
第二種	20 メートル未満
<b>両色灯</b>	
第一種	20 メートル未満

No.	Mfg.No.	型式承認番号	商品名	視認距離	枠色	税込価格 (税抜価格)
<b>740210</b>	2LT 959 900-60	第二種げん灯(紅)	第 5441 号 左舷灯	2 海里	黒色	<b>¥43,560</b> (¥39,600)
<b>740211</b>	2LT 959 900-61	第二種げん灯(紅)	第 5441 号 左舷灯	2 海里	白色	<b>¥43,560</b> (¥39,600)
<b>740212</b>	2LT 959 908-60	第二種げん灯(緑)	第 5442 号 右舷灯	2 海里	黒色	<b>¥43,560</b> (¥39,600)
<b>740213</b>	2LT 959 908-61	第二種げん灯(緑)	第 5442 号 右舷灯	2 海里	白色	<b>¥43,560</b> (¥39,600)
<b>740214</b>	2LT 959 909-60	第二種船尾灯	第 5443 号 船尾灯	2 海里	黒色	<b>¥43,560</b> (¥39,600)
<b>740215</b>	2LT 959 909-61	第二種船尾灯	第 5443 号 船尾灯	2 海里	白色	<b>¥43,560</b> (¥39,600)
<b>740180</b> ☆	2LT 959 941-00	第一種両色灯	第 5444 号 両色灯	2 海里	黒色	<b>¥43,560</b> (¥39,600)
<b>740181</b> ☆	2LT 959 941-01	第一種両色灯	第 5444 号 両色灯	2 海里	白色	<b>¥43,560</b> (¥39,600)
<b>740206</b>	2LT 959 940-60	第三種マスト灯	第 5440 号 マスト灯	3 海里	黒色	<b>¥49,390</b> (¥44,900)
<b>740207</b>	2LT 959 940-61	第三種マスト灯	第 5440 号 マスト灯	3 海里	白色	<b>¥49,390</b> (¥44,900)
<b>740182</b>	2LT 959 940-40	第二種マスト灯	第 5445 号 マスト灯	5 海里	黒色	<b>¥69,850</b> (¥63,500)
<b>740183</b>	2LT 959 940-41	第二種マスト灯	第 5445 号 マスト灯	5 海里	白色	<b>¥69,850</b> (¥63,500)

NaviLED Hella コンパクト 全周灯(停泊灯) (国土交通省型式承認品)

全周灯(停泊灯)



a	56mm
b	60mm
c	33mm

	船舶の全長
全周灯	
第二種	50メートル未満

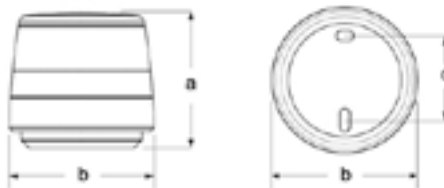

No.	Mfg.No.	型式承認番号	商品名	視認距離	枠色	税込価格 (税抜価格)
740185 ☆	2LT 980 960-00	第二種白灯	第 5467 号 全周灯(停泊灯)	2海里	黒色	¥20,790 (¥18,900)
740186 ☆	2LT 980 960-01	第二種白灯	第 5467 号 全周灯(停泊灯)	2海里	白色	¥20,790 (¥18,900)

NaviLED 3色灯 停泊灯 (BSH適合品)

セイルボートのための停泊灯と三色灯

構造材料	耐紫外線、耐高衝撃ナイロン
レンズ材質	耐紫外線、HDGrilamid®レンズ
取付シャフト	316ステンレス
最小視認距離	2海里
負荷電圧	8~24VDC
消費電力	3色 合計3.5W未満、全周灯1.5W未満
防水性能	IP67準拠
重量	400g(ケーブル含む)

規格承認 : BSH, IMO COLREG, USCG, ABYC, NMSC, Maritime NZ,

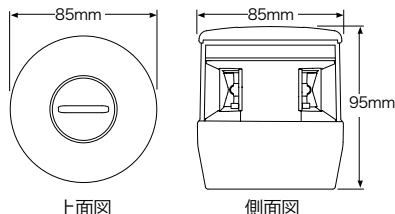

この3色灯と全周灯(停泊灯)は  
型式承認を受けておりません。  
セイルボートの予備航海灯としてお勧めしています。

No.	商品名	税込価格 (税抜価格)
740100	LED3 色灯・全周灯	¥115,500 (¥105,000)

Hellamarine 航海灯用ブラケット

Hellamarine 航海灯用マウントブラケットです。  
SUS304 製  
取付穴: φ 5.5mm

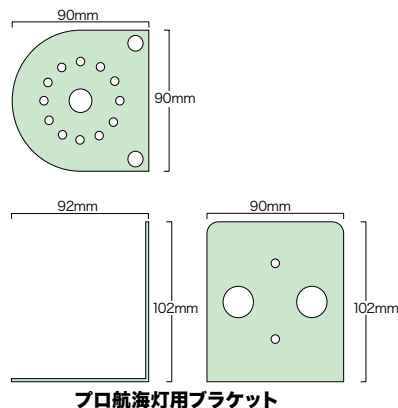

No.	商品名	税込価格 (税抜価格)
227023 ☆	Hella プロ航海灯用ブラケット	¥4,180 (¥3,800)

## Marinco(Guest) オートマチックバッテリーチャージャー

## Marinco(Guest) 製 バッテリーチャージャー IP67 防水構造

軽量、静か、フルオートマチック、充電状態を LED で知らせます。  
2BANK=12V または 24V (12V 直列) システムの充電に使用できます。  
1個の充電器に2個の 12V 充電器がある様なものです。

3BANK=12V または 24V (12V 直列) /36V システムの充電に使用できます。

1個の充電器に 3 個の 12V 充電器があるようなものです。  
各充電端子からは 12V の電流が流れます。

満充電後は自然放電に見合った電流が流れ常に満充電状態を保ちます。  
常時交流電源を供給しても過充電となりません。  
過充電防止機構を内蔵しています。  
バッテリー電源が消費された場合自動で再充電します。  
入力電圧: 90-135V、入力周波数 50/60Hz

**注) 船舶専用品です。**  
**交流電源の極性 (ポラリティー) を合わせる必要があります。**

## Guest #2711A

12V 10A 2Bank (5+5A)  
12V x 2 or 24V

**注) 船舶専用品です。**

2 系統充電

入力電圧 90-135V AC 50/60Hz

IP67 waterproof

大型ボートなどに最適です。  
12V または 24V (12V 直列) システムの充電に使用できます。  
各充電回路は独立しています。合計充電電流 10Amp  
12V 2 系統または 24V 用充電器として使用できます。  
パスポートなどに最適です。  
充電ケーブル 2x1.8M、  
電源ケーブル 1.8M 付き  
サイズ: W229xH191xD61mm  
重量: 2.1kg



No.	Mfg. No.	税込価格	(税抜価格)
226895	☆ 2711A	¥53,350	(¥48,500)

## Guest #2710A

12V10A 1 Bank

**注) 船舶専用品です。**

1 系統充電

入力電圧 90-135V AC 50/60Hz

IP67 waterproof

12/24V 用充電器として使用可能です。  
軽量、フルオートマチック、電動船外機を使用するバスポートなどに最適です。  
充電ケーブル 1.8M  
電源ケーブル 1.8M 付  
出力: 10 アンペア  
サイズ: W229xH191xD61mm  
重量: 1.9kg



No.	Mfg. No.	税込価格	(税抜価格)
226896	☆ 2710A	¥52,030	(¥47,300)

## Guest #2707A

8A 2Bank (4+4A)  
12V x 2 or 24V

**注) 船舶専用品です。**

2 系統充電

入力電圧 90-135V AC 50/60Hz

IP67 waterproof

12V 2 系統または 24V 用充電器として使用可能。  
パスポートなどに最適です。  
充電ケーブル 2x1.2M  
電源ケーブル 1.8M 付き  
サイズ: W229xH191xD61mm  
重量: 2.0kg



No.	Mfg. No.	税込価格	(税抜価格)
226897	☆ 2707A	¥51,150	(¥46,500)

## Guest #2708A

12V 5A 1 Bank

**注) 船舶専用品です。**

1 系統充電

入力電圧 90-135V AC 50/60Hz

IP67 waterproof

12V 1系統出力 5Amp 充電器  
パスポートなどに最適です。  
充電ケーブル 1.2M 付き  
電源ケーブル 1.8M 付き  
サイズ: W190xH183xD61mm  
重量: 1.4 kg



No.	Mfg. No.	税込価格	(税抜価格)
226898	☆ 2708A	¥34,100	(¥31,000)

## Guest 12V 3A ポータブルバッテリーチャージャー

**注) 船舶専用品です。**

- 入力電圧 100 ~ 130V AC  
12V 5 ~ 250AH バッテリーシステムに充電できます。
- 通常のバッテリー、ゲル(ディープサイクル)バッテリー用充電器として最適。
- オートマチックリセット(ショートやオーバーロードで回路が遮断された後)
- オートマチックサーマルシャットダウン (高温になった時回路を自動遮断)
- リバースポラリティープロテクト (AC の極性を違えても大丈夫)
- 充電中は LED ランプが点灯して知らせます。
- バッテリーが満充電状態になるとフロート充電状態となり、  
0.25A のメンテナンス電流が流れてオーバーチャージを防止します。



No.	Mfg.No.	税込価格	(税抜価格)
227400	☆ 2603	¥38,610	(¥35,100)

## 充電延長ケーブル



13mm レンチ 2 本で簡単に接続延長できます。

No.	Mfg. No.	長さ	税込価格	(税抜価格)
226889	☆ 27505	1.5m	¥8,360	(¥7,600)
226890	☆ 27515	4.5m	¥12,540	(¥11,400)

# Marinco(Guest) オートマチックバッテリーチャージャー

## Guest Charge Pro #2740A

**40A 4Bank(10+10+10+10A)**  
12V x4  
24V+12V  
36V  
48V

注) 船舶専用です。

### 4 系統充電

独立した 12V チャージャーが  
4 個あるような動きをします。

IP68 waterproof

入力電圧 90-135V AC 50/60Hz  
大きな入力電圧変動に耐える設計です。

40A 4BANK 5 ステージ Fast チャージャー  
12V/24V/36V/48V システムに対応するチャージャー  
バッテリーを同時に 4 個 (4BANK) 充電できます。  
24V、36V 用充電器としても使用できます。  
満充電になると自動的に電流量を調節して、過充電を防止します。  
各 1.8 M の充電用ケーブル付き (各充電ケーブルは独立)  
電源ケーブル 1.8M 付き  
サイズ: W221x H229x D104 mm  
重量: 3.8kg



### ※ 重要

製品仕様にしたって使用方法が必要です。  
特に推奨バッテリー容量を守ることは重要です。  
4D および 8D 大容量バッテリーには使用できません。  
1バンク当り100A/h サイズ迄の充電に使用してください。  
並列に接続されているバッテリーの容量合計が 100A/h を  
超えないようにしてください。  
極端に大容量、完全放電しているバッテリーを充電すると  
オーバーロードとなり、充電器は故障する可能性があります。  
充電電源コードを延長する場合は、説明書の指示に従ってください。  
細すぎるコードを使用すると発熱や電圧降下して充電器の故障の  
原因となります。  
バッテリー充電器にはアイソレーターを接続して分配しないでください。  
充電器がバッテリーの電圧を監視できないため故障の原因になります。

No. **226891** ☆ Mfg. No. 2740A 税込価格 (税抜価格)  
¥188,100 (¥171,000)

## Guest Charge Pro #2731A

**30A 3Bank(10+10+10A)**  
12V x3  
24V+12V  
36V

注) 船舶専用です。

### 3 系統充電

独立した 12V チャージャーが  
3 個あるような動きをします。

IP68 waterproof

入力電圧 90-135V AC 50/60Hz  
大きな入力電圧変動に耐える設計です。

30A 3BANK 5 ステージ Fast チャージャー  
12V/24V/36V システムに対応するチャージャー  
バッテリーを同時に 3 個 (3BANK) 充電できます。  
24V、36V 用充電器としても使用できます。  
満充電になると自動的に電流量を調節して、過充電を防止します。  
各 1.8 M の充電用ケーブル付き (各充電ケーブルは独立)  
電源ケーブル 1.8M 付き  
サイズ: W221x H229x D104 mm  
重量: 3.6kg



No. **226892** ☆ Mfg. No. 2731A 税込価格 (税抜価格)  
¥144,100 (¥131,000)

## Guest Charge Pro #2720A

**20A 2Bank (10+10A)**  
12V x 2 or 24V

注) 船舶専用です。

### 2 系統充電

独立した 12V チャージャーが  
2 個あるような動きをします。

IP67 waterproof

入力電圧 90-135V AC 50/60Hz

大型ボートなどに最適です。  
12V または 24V (12V 直列) システムの充電に使用できます。  
各充電回路は独立しています。合計充電電流 20Amp  
12V 2 系統または 24V 用充電器として使用できます。  
バスボートなどに最適です。  
充電ケーブル 2x1.8M、電源ケーブル 1.8M 付き  
サイズ: W328x H229x D104 mm  
重量: 3.0kg



No. **226893** ☆ Mfg. No. 2720A 税込価格 (税抜価格)  
¥85,140 (¥77,400)

## Guest Charge Pro #2713A

**15A 3Bank(5+5+5A)**  
12V x3  
24V+12V  
36V

注) 船舶専用です。

### 3 系統充電

独立した 12V チャージャーが  
3 個あるような動きをします。

IP67 waterproof

入力電圧 90-135V AC 50/60Hz  
大きな入力電圧変動に耐える設計です。

15A 3BANK 5 ステージ Fast チャージャー  
12V/24V/36V システムに対応するチャージャー  
バッテリーを同時に 3 個 (3BANK) 充電できます。  
24V、36V 用充電器としても使用できます。  
満充電になると自動的に電流量を調節して、過充電を防止します。  
各 1.8 M の充電用ケーブル付き (各充電ケーブルは独立)  
電源ケーブル 1.8M 付き  
サイズ: W328x H229x D104 mm  
重量: 3.0kg



No. **226894** ☆ Mfg. No. 2713A 税込価格 (税抜価格)  
¥76,450 (¥69,500)

※充電ケーブルなど配線の切断、改造を行った場合は、保証期間内であっても保証の対象外となります。

電 装 品

航 海 計 器

電 装 品

内 装 品 ・ 配 管

外 装 品 ・ 金 具

係 留 用 品

エ ン ジ ン 関 連

セ イ ル ボ ー ト

ア ク セ サ リ ー ・ 釣 具

安 全 備 品

塗 料 ・ メ ン テ ナ ンス

## バッテリーチャージャー

## ChargeMaster チャージマスタープラス



12V

24V

MASTERVOLT  
THE POWER TO BE INDEPENDENT

Mastervolt 社の ChargeMaster プラスは、プレジャーボートおよび半業務用をターゲットにしたマリン用バッテリーチャージャーです。日本国内の 100V (50/60Hz) 仕様の陸電はもちろん、230V (50/60Hz) までの入力電圧を自動的に検知して適応します。

バッテリー充電用に 3 バンクの出力ラインを装備。メインバッテリーのほかにサービスバッテリーの充電が可能です。またこの 3 バンクの一部をパワーサプライとして利用することができ、同社製の DC ディストリビューターを介して艇内の電装品に電力を提供することができます。

増え続ける艇の電装品に電力を供給するためにバッテリーの性能強化が迫られています。同様にバッテリーを充電するバッテリーチャージャーにも進化が求められています。

バッテリーの複数搭載が標準になっている現在では、それらを理想的に充電するだけでなく、バッテリーやチャージャーの詳細な動作状況を正確に把握するための手段が必要になってきました。

ChargeMaster12V 仕様の主な製品ラインナップ。  
画像左上よりモデル [12/25-3]・[12/35-3]・[12/50-3]・[12/70-3]・[12/100-3]

- ✓ 緻密な「3STEP+」充電方式を採用  
バッテリーを理想的に充電可能
- ✓ 世界中の陸電施設に対応する  
ユニバーサル仕様のバッテリーチャージャー
- ✓ 温度センサーと連動してチャージプログラムを実行

※ 12/75-3、12/100-3、24/40-3、24/60-3 モデルの第 3 バンクは、出力電流の制限が可能です。  
詳しくは、取扱説明書 (PDF ファイル) をご請求ください。

## 充電器用ヒューズ

モデル	AC 側	DC 側 (1 バンク毎)
12/35-3 Plus	6A@120VAC / 3A@230V	40A×3
12/50-3 Plus	8A@120VAC / 4A@230V	60A×3
12/75-3 Plus	14A@120VAC / 7A@230V	85A×3
12/100-3 Plus	18A@120VAC / 9A@230V	125A×3

モデル	AC 側	DC 側 (1 / 2 / 3 バンク)
24/20-3 Plus	6A@120VAC / 3A@230VAC	25A×3
24/30-3 Plus	8A@120VAC / 4A@230VAC	40A×3
24/40-3 Plus	16A@120VAC / 8A@230VAC	50A×3
24/60-3 Plus	20A@120VAC / 10A@230VAC	80A×3
24/80-2 Plus		
24/100-2 Plus		

## 注意

AC 電源を接続する場合、配電盤とチャージャーの間に①漏電防止用ブレーカー（レートは AC ヒューズ定格の直近上位、ブルーシー A シリーズなど）または、②ヒューズ（定格）を設置するようにお願いします。保護回路を設けないで使用した場合、充電器またはバッテリーが損傷する恐れがあります。ヒューズを取り付けずに故障した場合、保証対象外になります。

発電機の AC と接続する場合には、発電機電圧の上昇変動により上記のブレーカーまたはヒューズでは対応できない場合があります。また充電器の保護のために充電器の手前に AC の ON/OFF スイッチを取り付けてください。

AC 入力を陸電から発電機に切り替える場合には、ON/OFF スイッチで一度充電器への AC 入力を遮断し、発電機の回転数が安定してからスイッチを ON にしてください。

オルタネータからバッテリーに配線されている場合は、別途オルタネータ側にアイソレーターを使用し、充電器にオルタネータの DC 出力が入らないようにしてください。充電器の出力側にオルタネータから過電流が入力されると充電器の故障の原因となります。

## バッテリーチャージャー

**MASTERVOLT**  
 THE POWER TO BE INDEPENDENT

**マスターボルト チャージマスタープラス**
**Mastervolt ChargeMaster Plus**

非常に広い入力範囲に対応します。

**入力電圧80-275VAC、入力周波数35-70 Hz**

充電のための出力数は 3 バンクです。(24V80Amp、24V110Amp を除く)

第 1 / 第 2 バンクへの出力は最大電流です。

第 3 バンクの出力はディップスイッチで変更可能です。

4 タイプの充電モード

(リバイバル/マルチボルテージ/プライオリティーチャージ/スマートインプット) でさまざまなバッテリーを効率よく充電します。

24V モデルの第 3 バンクは 12V 出力可能。

第 1 Bank のみの出力の場合最大出力で充電します。

12/75-12/100、24/40-24/110 はほぼ同じ大きさです。( H384 × W250 × D127 mm )



No.	Mfg.No.	充電電圧	最大充電電流	バンク数	税込価格 (税抜価格)
<b>710161</b>	☆ 44310355	12VDC	35 アンペア	3	<b>¥196,900</b> (¥179,000)
<b>710162</b>	☆ 44310505	12VDC	50 アンペア	3	<b>¥245,300</b> (¥223,000)
<b>710005</b>	☆ 44310755	12VDC	75 アンペア	3	<b>¥366,300</b> (¥333,000)
<b>710006</b>	☆ 44311005	12VDC	100 アンペア	3	<b>¥460,900</b> (¥419,000)
<b>710163</b>	☆ 44320205	24VDC	20 アンペア	3	<b>¥192,500</b> (¥175,000)
<b>710164</b>	☆ 44320305	24VDC	30 アンペア	3	<b>¥254,100</b> (¥231,000)
<b>710017</b>	☆ 44320405	24VDC	40 アンペア	3	<b>¥324,500</b> (¥295,000)
<b>710018</b>	☆ 44320605	24VDC	60 アンペア	3	<b>¥399,300</b> (¥363,000)
<b>710008</b>	☆ 44320805	24VDC	80 アンペア	2	<b>¥584,100</b> (¥531,000)
<b>710009</b>	☆ 44321105	24VDC	110 アンペア	2	<b>¥753,500</b> (¥685,000)

モデル名	ChargeMaster Plus									
	12/35-3	12/50-3	12/75-3	12/100-3	24/20-3	24/30-3	24/40-3	24/60-3	24/80-2	24/110-2
No.	<b>710161</b>	<b>710162</b>	<b>710005</b>	<b>710006</b>	<b>710163</b>	<b>710164</b>	<b>710017</b>	<b>710018</b>	<b>710008</b>	<b>710009</b>
Mfg.No.	44310355	44310505	44310755	44311005	44320205	44320305	44320405	44320605	44320805	44321105
<b>一般仕様</b>										
公称出力電圧	12V				24V					
最大 出力ごとの充電電流	35A	50A	75A	100A	20A	30A	40A	60A	80A	100A
スマート入力 / 出力電圧	n.a.	n.a.	12V	12V	n.a.	n.a.	12 or 24V	12 or 24V	n.a.	n.a.
第 3 バンク出力調整	n.a.	n.a.	5-40A (adjustable)	5-10A at 12V	n.a.	n.a.	5-20A at 24V (adjustable)		n.a.	n.a.
スマート入力 / 出力入力電流	n.a.	n.a.	max. 40A	max. 40A	n.a.	n.a.	max. 20A at 24V		n.a.	n.a.
二次出力電圧	n.a.	n.a.	n.a.	n.a.	n.a.	n.a.	n.a.	n.a.	14.25/28.5V (12/24V)	14.25/28.5V (12/24V)
二次出力電流	n.a.	n.a.	n.a.	n.a.	n.a.	n.a.	n.a.	n.a.	15A at 12V / 20A at 24V (adjustable)	
最大 AC 電流 (230/120 V)	2.5 A / 5.0A	3.5A / 7.1A	6.5A / 13A	8.5A / 17A	2.8 A / 5.6 A	4.2 A / 8.6 A	6.8A / 13.5A	10.2A / 20.4A	11.75A / 23A	15.75A/31.5A
総充電電流	35Aat 14.25V	50Aat 14.25V	75A at 14.4V	100A at 14.4V	20A at 28.5V	30A at 28.5V	40A at 28.8V	60A at 28.8V	80A at 28.8V	110A at 28.8V
バッテリーバンク数	3 (max.)									
推奨バッテリー容量	140-350 Ah	200-400 Ah	320-800 Ah	400-1000 Ah	80-200 Ah	120-240 Ah	160-400 Ah	200-500 Ah	280-700 Ah	400-1000 Ah
公称入力電圧	80-275V 50/60 Hz									
AC 接続	screw terminals, suitable up to 6 mm2									
電源モード	yes									
表示 / 読み出し	LED									
寸法、h×w×d	291 × 210 × 105 mm		384 × 250 × 127 mm		291 × 210 × 105 mm		384 × 250 × 127 mm		383 × 253 × 126 mm	
重量	2.5 kg		5.9 kg		2.5 kg		5.9 kg		6.3 kg	
承認	CE, ABYC, UL1236, SAE J1171, ISO 8846, CEC, RCM/C-Tick									
<b>技術仕様</b>										
充電特性:	充電特性は要件に合わせて設定できます。 IUoUo, automatic / 3-step+ for Gel/AGM/Lithium Ion (LiFePO4)/traction/spiral									
温度補償	-30 mV/°C temperature sensor included				-60 mV/°C ; incl. temperature sensor		-30 mV/°C temperature sensor included		-60 mV/°C temperature sensor included	
電圧補償	through MasterShunt									
DC 消費	< 2 mA (MasterBus off)									
電流制御機能	through MasterBus or CZone									
力率制御	> 0.98									
温度範囲 (周囲温度)	-25°C to 80°C, derating > 40°C									
冷却	vario fan									
保護度	IP23, vertical mounting									
保護	over-temperature, overload, short circuit, high/low battery voltage, ignition protection									
通信	<b>MasterBus, CZone, NMEA 対応</b>									
充電器状況 (アラーム)	yes, using a Multipurpose Contact Output (part # 77030500)									

**※ 掲載の充電器は、CZONE (NMEA2000) に対応しています。**
**※ 重要**

製品仕様にしたって使用方法が必要です。特に推奨バッテリー容量を守ることは重要です。極端に大容量のバッテリーを連続して充電するとオーバーロードとなり、故障する可能性があります。

## バッテリーチャージャー

## Blue Sea バッテリーチャージャー Gen-2

25A と40A 2サイズ



## 特徴

12V 専用充電器、保証期間 5 年、出力数: 3Bank  
 入力電圧・周波数が広範囲 (90-265V AC) で (45 ~ 65 Hz) 完全に国内電圧に対応しています。  
 範囲以外を入力電圧の場合自動停止して、入力電源が許容範囲内になると自動復帰します。  
 本体は頑丈なフィン付きアルミケースで、放熱冷却します。

入力電圧	90-265V AC
入力周波数	45-65Hz
最大出力電圧	16.0V DC
公称電圧	12V DC
出力電圧精度	0.05V
動作温度範囲	-20° C ~ 70° C
保管環境範囲	-30° C ~ 80° C
最大寄生電流	2mA
サイズ	W215xH331xD93mm
重量	5.9kg

## 対応するバッテリーの種類

AGM  
 鉛バッテリー  
 Gel  
 TPPL (Thin Plate Pure Lead)

No.	Mfg. No.	充電容量	税込価格 (税抜価格)
<b>227697</b> ☆	7531	25A	<b>¥230,890</b> (¥209,900)
<b>227698</b> ☆	7532	40A	<b>¥279,840</b> (¥254,400)

## Blue Sea用 バッテリーチャージャーリモートコントローラー



各バッテリーバンクの充電の状況を確認できます。  
 冷却ファンをコントロールできます。  
 充電器をスタンバイモードにコントロールできます。  
 各種警報の状況を表示します。  
 充電最大電流を調整できます。  
 チャージャー接続ケーブル1本 (7.6メートル) 付属  
 サイズ: W106xH77xD10mm

No.	Mfg.No.	税込価格 (税抜価格)
<b>227699</b> ☆	7520	<b>¥44,110</b> (¥40,100)

## オルタネーター

## MASTERVOLT オルタネーター/レギュレーター



12V/90 A



24V/75 A

12V/130 A  
multi -beltAlpha Pro III  
チャージレギュレーター

AlphaProIII チャージレギュレーターは、過充電を防止出来る 3 ステップ充電が行え、他社のオルタネーターにも対応しています。

電圧	12V	12V	24V	24V	24V
最大充電電流	90 A	130 A	75 A	110 A	150A
重量	5.5 kg	10.1 kg	10.1 kg	10.1 kg	13.1kg
フロート電圧	13.25 V	13.25 V	26.5 V	26.5 V	26.5V
ブリー径	φ 73 mm	φ 88 mm	φ 88 mm	φ 88 mm	φ 88mm
ブリータイプ	2	2	2	2	2
ベルトタイプ	2 × A	2 × A	2 × A	2 × A	2 × A

No.	Mfg.No.	モデル	税込価格 (税抜価格)
<b>710080</b> ☆	48612090	12V 90A	<b>¥561,000</b> (¥510,000)
<b>710081</b> ☆	48612130	12V 130A	<b>¥570,900</b> (¥519,000)
<b>710082</b> ☆	48612131	12V 130A マルチベルト	<b>¥686,400</b> (¥624,000)
<b>710083</b> ☆	48624075	24V 75A	<b>¥473,000</b> (¥430,000)
<b>710084</b> ☆	48624076	24V 75A マルチベルト	<b>¥638,000</b> (¥580,000)
<b>710086</b> ☆	48524110	24V 110A	<b>¥596,200</b> (¥542,000)
<b>710087</b> ☆	48624150	24V 150A	<b>¥899,800</b> (¥818,000)
<b>710091</b> ☆	45513000	Alpha Pro IIIチャージレギュレーター	<b>¥126,500</b> (¥115,000)
<b>710092</b> ☆	45510500	Alpha Pro II/III用 Bosch アダプター	<b>¥5,720</b> (¥5,200)

3 ステップ充電が可能なオルタネーター  
 A タイプ V ベルト ×2 本  
 24V は 150A サイズもあります。  
 チャージレギュレーターは付属します。

AlphaCompact コンパクトオルタネーター・28Volt タイプに付いてはお問い合わせください。

## アイソレーター

## Battery Isolators バッテリーアイソレーター

**MASTERVOLT**  
 THE POWER TO BE INDEPENDENT

## バッテリーアイソレーター 主な性能

商品名	最大電流(充)	最大電流(オ)	出力数	センサー	サイズ HxWxD (mm)	重量
BI 702-S	25/50A	70A	2	付き	157x140x80	580g
BI 703	25/50A	70A	3	無し	207x140x80	1,100g
BI 1202-S	80A	120A	2	付き	207x140x80	1,200g
BI 1203-S	80A	120A	3	付き	207x140x80	1,300g

※最大電流の表記で(充)はバッテリーチャージャー接続時、(オ)はオルタネーター接続時。オルタネーターまたはチャージャーからの充電電圧は、アイソレーターを経由することで電圧がドロップします。これを改善するためにセンシング端子を備えたモデルがあります(BOSCH オルタネーターに対応)。端子サイズ: 8mm

バッテリーの電圧センシングに対応したチャージャーのみアイソレータが使用できます。  
\*マスターボルトでは Mass battery chargers シリーズ series

No.	Mfg.No.	商品名	税込価格	(税抜価格)
710040	☆ 83007021	BI 702-S	¥26,290	(¥23,900)
710041	☆ 83007030	BI 703	¥38,280	(¥34,800)
710042	☆ 83012021	BI 1202-S	¥45,320	(¥41,200)
710043	☆ 83012031	BI 1203-S	¥61,600	(¥56,000)

## Battery Mate バッテリーメイト (アイソレーター)

## 同じ電圧を持つバッテリー (2 または3) に電圧降下を防ぎながら充電する電子バッテリーアイソレーター

**MASTERVOLT**  
 THE POWER TO BE INDEPENDENT

Battery Mate にバッテリーを接続すると自動的にバッテリー電圧 (12/24V) を検知します。  
バッテリーチャージャーまたはオルタネーターからの電力供給が始まると LED が点灯します。

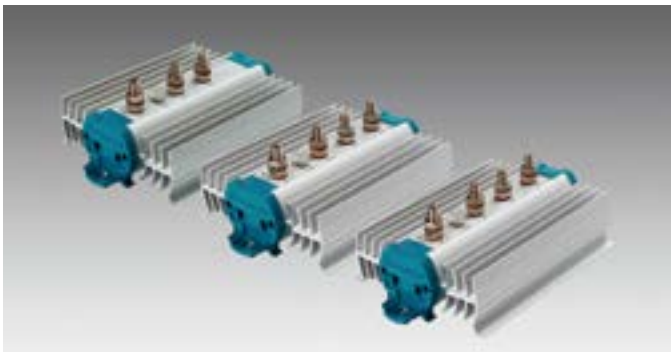

バッテリーの電圧センシングに対応したチャージャーのみアイソレータが使用できます。  
\*マスターボルトでは Mass battery chargers シリーズ series

## バッテリーメイト 主な仕様

商品名	最大電流(充)	最大電流(オ)	出力数	入力電圧
IG1602	120A	160A	2	8-30V
IG 1603	120A	160A	3	8-30V
IG 2503	200A	250A	3	8-30V

※最大電流の表記で(充)はバッテリーチャージャー接続時  
(オ)はオルタネーター接続時

サイズ:L207 × W140 × H80 mm

重量:各 1kg

端子サイズ: 8mm

## 接続方法

各バッテリーのプラス側ラインにはバッテリー性能に応じた定格のヒューズを装備し、グラウンド接続用には 2.5 平方 mm 径のケーブルを用います。

No.	Mfg.No.	モデル	税込価格	(税抜価格)
710044	☆ 83116025	IG 1602	¥71,060	(¥64,600)
710045	☆ 83116035	IG 1603	¥79,530	(¥72,300)
710046	☆ 83125035	IG 2503	¥94,710	(¥86,100)

## Mastervolt ソーラチャージコントローラー

## PWM 技術に基づくソーラー充電レギュレーター

## 12/24 V 自動選択可能なソーラー充電コントローラー

## 仕様

システム電圧(バッテリー)	12/24 V 自動選択	12/24 V 自動選択
公称充電電流(最大電流)	40 A	20 A
バッテリーの種類	AGM、ジェル、浸水	
バッテリー温度センサー	オプション	
エネルギー消費量(夜間)	<7 mA	
表示 / 読み出し	PV 電源、負荷電力、バッテリー電圧、充電電流、警告、バッテリー充電状態、バッテリー設定を備えたバックライト付き LCD	
保護等級	IP23	
寸法、hxwx d	98 × 189 × 53 mm	
重量	500g	
温度範囲(周囲温度)	-20°C ~ 50°C、デレレーティング電力 > 40°C	
ケーブルサイズ	最大 16mm <sup>2</sup>	
保護	過熱、過負荷、高/低バッテリー電圧、高/低 PV 電圧、短絡、逆極性および HV 過渡	



ソーラーエネルギーでバッテリーを充電するための優れたソリューションです。36 セル パネル (12 V システム) と 72 セルパネル (24V システム) の両方に適しています。水しぶきに対する保護、高周囲温度への適合性、マイナス接地との互換性により、海洋および移動環境に最適なソーラーレギュレーターとなっています。オプションで、温度センサーも利用できます。

No.	Mfg.No.	最大電流	税込価格	(税抜価格)
710147	☆ SCM20 PWM	20Amp	¥27,720	(¥25,200)
710148	☆ SCM40 PWM	40Amp	¥39,600	(¥36,000)

## DC-DCコンバーター

## MAC &amp; MAGIC DC-DCコンバーター

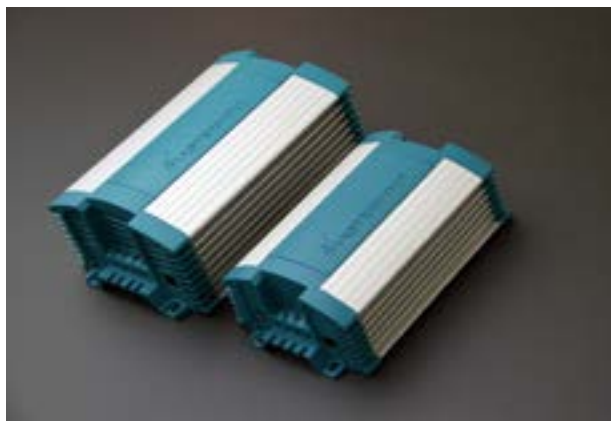
マリン用に開発されたDC-DC コンバーター  
MAC & MAGIC

- ◎ DC パワーサプライ
- ◎ 3 ステップ・バッテリーチャージャー
- ◎ ディーマーコントローラー

複数のユニットを並列構成にすると、100 アンペアを超える電力を供給できます。各機能の切り替えが内部ディップスイッチの組み合わせで実現

4つのディップスイッチを組み合わせることで、可変型安定化電源・バッテリー充電・ディーマーコントロールの機能を設定することができます。工場出荷時はベーシックな DC-DC コンバーターとして機能します。

堅牢なアルミケースが放熱性と耐衝撃性を両立。  
確実な接続を約束するターミナル端子採用

ハウジングには放熱フィンも兼ねたアルミニウム製を採用。  
樹脂パーツに耐衝撃素材を採用しているので、激しい振動下でも安心です。  
ケーブルコネクションには、ホールド性能の高い端子を採用。  
ケーブルをしっかり固定して接触抵抗の低減も実現しています。

Mastervolt MAC & MAGIC  
(DC-DC コンバーター)主な性能

## コンバーターと3段階バッテリー充電器

	MAC 24/12 -20	MAGIC12/24-10	MAGIC24/12-20
入力電圧	24V	12V	24V
入力レンジ	20-32VDC	11-16VDC	19-32VDC
出力電圧	13.6VDC	27.2VDC	13.6VDC
出力レンジ	10-15VDC	20-28.5VDC	10-15VDC
ディーマーレンジ	4-13VDC	8-26VDC	4-13VDC
電圧変動率	2% 以内 (於: 動作保証上下限温度時。入出力共)		
リップル率	最大 1%		
供給電力 (最大/標準)	300/270W	300/300W	300/300W
最大電流	20A	10A	20A
充電電流 (充電モード)	16A	8A	16A
アイソレーション	なし	あり	あり
オーバーロード抑制	あり	あり	あり
ディーマー機能	あり	あり	あり
アラーム機能	なし	あり	あり
サイズ (H×W×Dmm)	190 × 130 × 61	227 × 154 × 81	227 × 154 × 81
重量	1.0kg	1.8kg	1.8kg
電流消費量	30mA 以下	115mA 以下	115mA 以下
動作保証温度	-25°C ~ 80°C		
冷却機能	自然空冷	可変式強制空冷	
音圧レベル (作動時)	30dB 以下 (@ 1m)	48dB 以下 (@1m)	48dB 以下 (@1m)
防水性能	IP21		
MasterBus 対応	MasterBus シリアルインターフェース経由で可能		

No.	Mfg.No.	商品名	税込価格 (税抜価格)
710144	☆ 81300300	MAGIC12/24-10	¥121,000 (¥110,000)
710145	☆ 81300400	MAGIC12/12-20	¥121,000 (¥110,000)
710142	☆ 81300100	MAGIC24/12-20	¥121,000 (¥110,000)
710143	☆ 81300200	MAGIC24/24-20	¥121,000 (¥110,000)

## DC-DCコンバーター&amp;チャージャー

基本システムに適用される電圧以外の電圧を供給することができます。DC-DC コンバーターを使用することで、他の電圧の機器を使用できます。すべての機器に適切な電圧の安定した電源が供給されるようになります。



CZONE 対応

主な仕様

- ファンレス設計による静粛な動作を実現
- 鉛バッテリー、ゲル、AGM およびリチウムイオン電池 (LiFePO4 を含む)
- エンジン運転検知機能はスターターバッテリーを保護
- ユーロ 5/6 要件を満たす調整可能な電流制限
- 100A を十分超える充電容量を得るための並列動作
- 高品位なシステム監視と自動化のための MasterBus システムを実装
- 最適な充電結果を得るための温度補償と電圧検出
- パワーサプライモード搭載
- DIP スイッチによる簡単な設置と確実な設置のための堅牢なコネクター

※ 12/24-30 モデルは、最大 4 台を接続して 120Amp の出力を得ることが可能です。

サービスバッテリーは、チャージリレーを介してスターターバッテリーに接続されます。スターターバッテリーはオルタネーター直近に配置されて十分な充電を受けます。通常サービスバッテリーはこれらから離れているため電圧降下の原因となり、機器の故障や電池の早期故障の原因になります。

Mac Plus はサービスバッテリーを監視して電圧損失を補償します。実績ある 3 ステップの充電方法により安全に充電できます。さらに充電電圧を安定させることにより、サービスバッテリーと機器を保護します。

## Mac Plus 主な仕様

	12/12-50	12/24-30	24/12-50	24/24-30
ステータスインジケータ	yes, 3-color LED			
出力電圧	10-15 V	20-30 V	10-15 V	20-30 V
公称出力電圧	12 V	24 V	12 V	24 V
出力電圧安定化	2 % at extremes of temps, load and input			
リップル率	max. 1 %			
最大出力電力	725 W	725 W	750 W	850 W
公称出力電力	675 W	675 W	710 W	810 W
最大出力電流	50 A	30 A	50 A	30 A
出力充電電流 (3段階モード)	50 A	30 A	50 A	30 A
公称入力電圧	12 V	12 V	24 V	24 V
入力電圧範囲	10-16 V	10-16 V	19-30 V	19-30 V
最大入力電流	50 A	50 A	30 A	30 A
ガリバナック絶縁	no			
効率	> 95 % (at nom. input voltage, full load); peak 97 %			
並列構成	yes			
警報接点	yes, through MasterBus			
寸法,h×w×d	255 × 165 × 66 mm			
重さ	2 kg			
無負荷消費	< 2 mA			
充電特性	3-step+			
電池の種類	flooded, Gel, AGM, spiral, Lithium Ion, traction			
3段階充電オプション	yes (DIP switch settings)			
直流消費	< 5 mA			
温度範囲 (周囲温度)	-25 °C to 60 °C; derating > 40 °C			
冷却	自然空冷			
保護等級	IP23			
保護	過負荷,過熱,DC 短絡,逆極性 (ヒューズ)			

接続するケーブル  
10 ~ 50 mm<sup>2</sup> のケーブル、3 × M8 端子、0.75 ~ 1.5 mm<sup>2</sup> のケーブル 8 極ネジ接続 (リモート オン/オフ温度センサー、電圧測定用)

No.	Mfg.No.	入力電圧/ 出力電圧	最大電流	税込価格 (税抜価格)
710165	☆ 81205100	12/12	50A	¥182,600 (¥166,000)
710146	☆ 81205300	12/24	30A	¥182,600 (¥166,000)
710166	☆ 81205200	24/12	50A	¥182,600 (¥166,000)
710167	☆ 81205400	24/24	30A	¥182,160 (¥165,600)
710181	New! 81203105	48/12	50A	¥196,900 (¥179,000)
710182	New! 81203205	12/48	15A	¥196,900 (¥179,000)
710183	New! 81203305	48/24	30A	¥196,900 (¥179,000)
710184	New! 81203405	24/48-15	15A	¥196,900 (¥179,000)

## DC マスター

## ガルバニック非絶縁モデル

### マリン用DC-DC コンバーター



Approvals CE, E-mark  
 ガルバニック絶縁 No  
 Stabilized YES  
 接続/接断 Fast-On  
 周囲温度  $-25^{\circ}\text{C} \sim 80^{\circ}\text{C}$ ,  
 $>30^{\circ}\text{C}$  derating  
 冷却 自然冷却  
 Sound level <30 dBA at 1M  
 保護等級 IP53



DC Master24/12-50A

### 入力電圧24Volt ガルバニック非絶縁モデル

	24/12-3A	24/12-6A	24/12-12A	24/12-24A	24/12-50A
No.	710030	710031	710033	710032	710034
Mastervolt #	81400100	81400200	81400300	81400330	81400352
入力電圧	24V	24V	24V	24V	24V
入力レンジ DC	20-32V	20-32V	20-32V	20-32V	20-32V
出力電圧	13.6V	13.6V	13.6V	13.6V	13.6V
最大 電力	82 W	136 W	245 W	408 W	720 W
公称出力	41 W	82 W	164 W	326 W	500 W
最大電流 (2分) / 連続	6A / 3A	10A / 6A	18A / 12A	30A / 24A	60A / 50A
消費電力DC	<10 mA	<10 mA	<10 mA	<10 mA	<10 mA
寸法, h×w×d (mm)	67×87×50	89×87×50	127×87×50	167×87×50	300×76×110
重量	225 gr	270 gr	405 gr	635 gr	1.2kg

No.	Mfg.No.	商品名	税込価格 (税抜価格)
710030	☆ 81400100	DC Master 24/12-3A (6A:2min)	¥16,170 (¥14,700)
710031	☆ 81400200	DC Master 24/12-6A (10A:2min)	¥22,770 (¥20,700)
710032	☆ 81400330	DC Master 24/12-24A (30A:2min)	¥77,990 (¥70,900)
710033	☆ 81400300	DC Master 24/12-12A (18A:2min)	¥32,670 (¥29,700)
710034	☆ 81400352	DC Master 24/12-50A (60A:2min)	¥222,200 (¥202,000)

### 入力電圧12Volt ガルバニック非絶縁モデル

	12/24-3A	12/24-7A	48/12-6A	48/12-9A	48/12-20A
No.	710035	710036	710037	710038	710039
Mastervolt #	81400400	81400500	81400600	81400700	81400800
入力電圧	12V	12V	48V	48V	48V
入力レンジ DC	10-15.5V	10-15.5V	40-62V	40-62V	40-62V
出力電圧	27.2V	27.2V	13.6V	13.6V	13.6V
最大 電力	109 W	245 W	109 W	132 W	326 W
公称出力	82 W	191 W	82 W	108 W	272 W
最大電流 (2分) / 連続	4A / 3A 9	A / 7A	8A / 6A	11A / 9A	24A / 20A
消費電力DC	<110 mA	<120 mA	<15 mA	<15 mA	<15 mA
寸法, h×w×d (mm)	89×87×50	167×87×50	89×87×50	127×87×50	217×87×50
重量	290 g	610 g	415 g	415 g	765 g

No.	Mfg.No.	商品名	税込価格 (税抜価格)
710035	☆ 81400400	DC Master 12/24-3A (4A:2min.)	¥60,060 (¥54,600)
710036	☆ 81400500	DC Master 12/24-7A (9A:2min.)	¥73,590 (¥66,900)
710037	☆ 81400600	DC Master 48/12-6A (8A:2min.)	¥73,920 (¥67,200)
710038	☆ 81400700	DC Master 48/12-9A (11A:2min.)	¥73,590 (¥66,900)
710039	☆ 81400800	DC Master 48/12-20A (24A:2min.)	¥122,100 (¥111,000)

## DC マスター

## ガルバニック絶縁モデル

### マリン用DC-DC コンバーター



12/12 3A (4A 2min)

24/12 3A (4A 2min)

24/12 24A (30A 2min)

### 入力電圧24Volt ガルバニック絶縁モデル

一般仕様	24/12-3	24/12-6	24/12/12	24/12/24	24/24/3	24/24/7
公称出力電圧	13.6 V	13.6 V	13.6 V	13.6 V	27.2 V	27.2 V
最大出力電力	82 W	136 W	245 W	408 W	109 W	245 W
公称出力電力	41 W	82 W	164 W	326 W	82 W	191 W
最大出力電流(2分)	6A	10A	18 A	30 A	4A	9A
連続出力電流	3A	6A	12A	24 A	3A	7A
公称入力電圧	24 V					
入力電圧範囲(最大)	20-32 V DC (35 V)					
ガルバニック絶縁	yes					
安定した	yes					
寸法,h×w×d	89×87×50mm	127×87×50mm	167×87×50mm	217×87×50mm	127×87×50mm	217×87×50mm
重さ	0.29 kg	0.51 kg	0.59 kg	0.79 kg	0.44 kg	0.78 kg
コンプライアンス	CE	CE	CE, E-mark	CE	CE	CE, E-mark
直流消費	< 15 mA	< 15 mA	< 15 mA	< 15 mA	< 15 mA	< 25 mA
接続	fast-on					
温度範囲 (周囲温度)	-25 °C to 80 °C, derating > 30 °C					
冷却	自然空冷					
保護等級	IP53					

No.	Mfg.No.	商品名	税込価格 (税抜価格)
710171	☆ 81500100	24/12 3A (6A:2min.)	¥31,130 (¥28,300)
710172	☆ 81500200	24/12 6A (10A:2min.)	¥41,030 (¥37,300)
710173	☆ 81500300	24/12 12A (18A:2min.)	¥59,840 (¥54,400)
710174	☆ 81500350	24/12 24A (30A:2min.)	¥130,900 (¥119,000)
710175	☆ 81500400	24/24 3A (4A:2min.)	¥55,660 (¥50,600)
710176	☆ 81500500	24/24 7A (9A:2min.)	¥122,100 (¥111,000)

### 入力電圧12Volt ガルバニック絶縁モデル

一般仕様	12/12 3A	12/12 6A
公称出力電圧	13.6 V	13.6 V
最大 出力電力	54 W	108 W
公称出力電力	41 W	82 W
最大 最大出力電流 (2分間隔)	4:00 AM	8:00 AM
連続出力電流	3:00 AM	6:00 AM
公称入力電圧	12 V	12 V
入力電圧範囲 (最大)	10-15.5 V DC (16 V)	10-15.5 V DC (16 V)
ガルバニック絶縁	yes	yes
安定した	yes	yes
寸法, h×w×d	89 × 87 × 50 mm	127 × 87 × 50 mm
重さ	0.28 kg	0.44 kg
コンプライアンス	CE	CE
直流消費	< 15 mA	< 15 mA
接続	fast-on	fast-on
温度範囲 (周囲温度)	-25 °C to 80 °C, derating > 30 °C	
冷却	natural cooling	natural cooling
保護等級	IP53	IP53

No.	Mfg.No.	仕様	税込価格 (税抜価格)
710177	☆ 81500600	12/12 3A (4A:2min.)	¥36,740 (¥33,400)
710178	☆ 81500700	12/12 6A (8A:2min.)	¥67,980 (¥61,800)

NMEA2000 回路の制限電流規定値は3Ampです。近年の航海計器表示器はNMEA2000 回路から電源を供給する仕様のものが増えていますが、電圧低下による過電流で機器に損傷を与えないために、Mfg. No.81500600 の採用をお勧めします。

## インバーター

**MASTERVOLT**  
 THE POWER TO BE INDEPENDENT

## AC Master 正弦波インバーター ACマスター

ミドルクラスの正弦波インバータながら、12V または 24V のバッテリー電圧を信頼性の高い 100V 50/60 Hz に変換します。プレジャーだけでなく半業務用レベルの用途としても利用可能です。コンパクトかつ軽量な本機は設置も容易で、厳しい設置条件でも十分な出力を提供します。高品質な正弦波テクノロジーによって、優れた電力品質を提供を保証します。高周波スイッチング技術を使用することで、同製品にありがちなハムノイズや共振音は排除されています。

## AC Master 12/700



出力電圧: 100/110/115/120VAC  
 50/60Hz  
 バッテリー電圧: 12VDC  
 推奨バッテリー容量: 100Ah 以上  
 連続供給電力: 700W

変換効率: 91%  
 AC 側コネクタ: GFCI コンセント  
 サイズ: 200×330×83mm  
 重量: 2.6kg

No.	Mfg.No.	税込価格 (税抜価格)
710061 ☆	28510700	¥147,400 (¥134,000)

## AC Master 12/2000



出力電圧: 100/110/115/120VAC  
 50/60Hz  
 バッテリー電圧: 12VDC  
 推奨バッテリー容量: 200Ah 以上  
 連続供給電力: 2000W

変換効率: 92%  
 AC 側コネクタ: GFCI コンセント  
 サイズ: 248×443×83mm  
 重量: 5.2kg

No.	Mfg.No.	税込価格 (税抜価格)
710052 ☆	28512000	¥359,700 (¥327,000)

## AC Master 24/700



出力電圧: 100/110/115/120VAC  
 50/60Hz  
 バッテリー電圧: 24VDC  
 推奨バッテリー容量: 50Ah 以上  
 連続供給電力: 700W

変換効率: 93%  
 AC 側コネクタ: GFCI コンセント  
 サイズ: 200×330×83mm  
 重量: 2.6kg

No.	Mfg.No.	税込価格 (税抜価格)
710062 ☆	28520700	¥140,800 (¥128,000)

## AC Master 24/2000



出力電圧: 100/110/115/120VAC  
 50/60Hz  
 バッテリー電圧: 24VDC  
 推奨バッテリー容量: 110Ah 以上  
 連続供給電力: 2000W

変換効率: 93%  
 AC 側コネクタ: GFCI コンセント  
 サイズ: 248×443×83mm  
 重量: 5.2kg

No.	Mfg.No.	税込価格 (税抜価格)
710053 ☆	28522000	¥359,700 (¥327,000)

## インバーター&amp;バッテリーチャージャー

**MASTERVOLT**  
 THE POWER TO BE INDEPENDENT

**マスターボルト コンビマスター 正弦波インバーター/充電器**
**Mastervolt Combi Master**
**AC 電源を供給・バッテリーを充電する機能が一体となっています。**

使用状況を念頭に置いて設計され、最新の技術を使用するコンビマスターシリーズは、使いやすさと信頼性がすべてです。フレンドリーな外観で、強力なコンビマスターレンジは、大きな敏感な負荷でも簡単に対応します。コンビマスターを使用すると、電力の低下と障害は過去のものとなります。

自動 AC 転送システムは、発電機または主電源とインバーター出力を切り替えて、一定の電源を確保します。パワーアシスト機能は、陸上電源または小型発電機に接続している場合に、出力を補完して主電源ヒューズの切断を防ぎます。MasterBus、CZone、および NMEA 2000 互換通信機能を備えて、幅広い監視およびシステム統合オプションが可能です。



クラスで最もコンパクトで軽量、バッテリーからの信頼性の高い、ハムフリーで長時間の動作が可能。大きな負荷、敏感な負荷でも対応します。より高速で安全で、インテリジェントな 3 ステップ + バッテリー充電機能。主電源とインバーターモード間の自動切り替え機能、パワーアシストは、主電源ヒューズの切断を防ぎます。ジェネレーター互換。E マーク認定。

リモート制御および監視オプション (パイロットハウスから)

- ・Mastervolt SmartRemote または EasyView 5 ディスプレイでリモート監視
- ・CZone / NMEA 2000 Touch 5 または Touch 10 ディスプレイからの監視と操作
- ・サードパーティの多機能ディスプレイ経由で NMEA 2000 に依る監視

No.	Mfg.No.	仕様		税込価格 (税抜価格)
<b>710063</b>	☆ 35512000	12V/2000	100A (120V)	<b>¥479,600</b> (¥436,000)
<b>710064</b>	☆ 35513000	12V/3000	160A (120V)	<b>¥599,500</b> (¥545,000)
<b>710065</b>	☆ 35522000	24V/2000	60A (120V)	<b>¥479,600</b> (¥436,000)
<b>710066</b>	☆ 35523000	24V/3000	70A (120V)	<b>¥599,500</b> (¥545,000)

仕様	12V/2000 100A (120V)	12V/3000 160A (120V)	24V/2000 60A (120V)	24V/3000 70A (120V)
<b>No.</b>	<b>710063</b>	<b>710064</b>	<b>710065</b>	<b>710066</b>
<b>Mfg.No.</b>	<b>35512000</b>	<b>35513000</b>	<b>35522000</b>	<b>35523000</b>
<b>正弦波インバータ仕様</b>				
公称 DC 電圧	12 V (10.2-16 V)		24 V (20.4-32 V)	
出力電圧	120 VAC			
出力周波数	60/50 Hz (configurable)			
出力波形	サインウェーブ			
40°C での連続電力、cos phi 1	2000 W	2600 W	2000 W	2600 W
ピーク電力 (30 秒)	3000 W	4500 W	3000 W	4500 W
サージ電力 (5 秒)	4000 W	6000 W	4000 W	6000 W
最大 効率	93%			
バッテリー電力消費	無負荷時 < 1 mA (off mode)			
	25 W (on mode)	30 W (on mode)	25 W (on mode)	30 W (on mode)
省エネモード消費	10 W			
主電源と同期	yes			
<b>充電器仕様</b>				
入力電圧範囲				
最大 入力電流	17 A (adjustable)	28 A (adjustable)	21 A (adjustable)	25 A (adjustable)
40°C での最大充電電流 ※	100 A at 14.25 V	160 A at 14.25 V	60 A at 28.5 V	70 A at 28.5 V
バッテリー温度センサー	付属しています。			
バッテリー電圧検知	自動			
<b>トランスシステム仕様</b>				
AC 入力	30 A (switched)		30 A (switched)	30 A (switched)
AC 出力	47 A	55 A	47 A	55 A
AC 入力ヒューズ	yes			
転送速度	10 ms			
AC 電圧範囲:	70-140 V / narrow: 90-140V			
転送周波数範囲	40-65 Hz			
<b>一般仕様</b>				
表示 / 読み出し				
推奨バッテリー容量	180-500 Ah	300-800 Ah	120-320 Ah	180-500 Ah
	(based on gel batteries, may differ for other types)			
寸法、h×w×d	448 × 284 × 155 mm		448 × 284 × 155 mm	
重量	9.3 kg		9.3 kg	
承認	ABYC A31, UL1236, UL1741, SAEJ1171			
<b>技術仕様</b>				
充電特性	UoUo, automatic / 3-step+ for flooded, Gel/AGM and MLI, configurable			
接地リレー	yes, configurable by means of mechanical jumper			
温度範囲 (周囲温度)	-25 °C to 60 °C, derating > 40 °C			
冷却	vario fan			
保護度	IP23 (vertical mounting)			
安全クラス	IEC protection class I			
湿度保護	conformal coating, max. 95 % relative humidity, non condensing			
保護	over-temperature, overload, short circuit, high/low battery voltage			
パワーアシスト	yes, supports AC input with power from the battery			
パワーシェアリング	yes, allows you to select AC Input fuse setting			
MasterBus 互換	yes			
CZone / NMEA 2000 互換	yes			

※ バッテリー充電電流は調整可能です。

## Digital Distribution デジタル ディストリビューション

**MASTERVOLT**  
 THE POWER TO BE INDEPENDENT

## 直流伝送系のスイッチ制御をフルデジタル化したデジタル・ディストリビューション

Mastervolt の「Digital Distribution (デジタル・ディストリビューション)」は、デジタルルーティング技術を電力供給ラインに採用。艇のどこからでも電装品のオンオフを可能にして、配線材の削減や自由なレイアウトを可能にします。12 / 24 または 48V 仕様があります。

**先進的なバッテリー管理を実現する  
MasterShunt500 (マスターシャント500)**

MasterShunt 500

接続されたバッテリーを監視して設定値から逸脱するとアラームで警告するメインヒューズを実装したバッテリーモニターです。バッテリー容量が少なくなった時には、別途搭載したジェネレーターを自動的に起動させて弱ったバッテリーの充電を行う機能も装備しています。

商品名	最大電流	電流 (連続時)	対応電圧	サイズ (mm)	重量
MasterShunt 500	500A	300A	12,24/48VDC	H150 × W150 × D65	1,000g
DC Distribution 500	500A	300A	12,24/48VDC	H150 × W216 × D65	1,200g

※最大電流は連続負荷状態が 5 分以内の場合のみ  
 ※ Digital DC 10x10A の最大電流はソフトウェア制御時のもの。ハードウェアモードでは 15A  
 ※各製品とも MasterBus ネットワークケーブル (6m)、ターミネーター付属  
 ※ MasterShunt には上記に加えて温度センサー (バッテリー用) が付属

**主要DC 機器とバッテリー間を結ぶ  
DC Distribution500 (DC ディストリビューション500)**

DC Distribution 500

バッテリーチャージャー、インバーター、オルタネーター、ソーラーパネル等バッテリーに近い関係の DC 機器を接続してその先の負荷へ電力を送るのが「DC ディストリビューション 500」です。MasterShunt をケーブルを介さずにターミナル同士をダイレクトに接続可能できます。

No.	Mfg.No.	商品名	税込価格 (税抜価格)
<b>710024</b>	☆ 77020115	MasterShunt 500	<b>¥115,500</b> (¥105,000)
<b>710025</b>	☆ 77020200	DC Distribution 500	<b>¥127,600</b> (¥116,000)

## EasyView 5"タッチスクリーン

**MASTERVOLT**  
 THE POWER TO BE INDEPENDENT

タッチスクリーン採用。  
 ステータス表示やスイッチ制御可能。  
 マスターバスネットワークの為のディスプレイ



4.3 インチのタッチパネルスクリーンを搭載した「イージービュー」は、小型ながら MasterBus に接続された機器のステータス表示だけでなく、スイッチインターフェースに接続された機器類のオンオフもコントロールできます。

タッチパネル: 4.3 インチ  
 防水性能: IP67  
 消費電力: 160mW  
 サイズ: H113xW127mm  
 重量: 315g

No.	Mfg.No.	税込価格 (税抜価格)
<b>710028</b>	☆ 77010310	<b>¥128,700</b> (¥117,000)

## スマートリモート

エントリーレベルの電力システムのリモートパネルとして、または大規模システムのローカルデバイス読み出しとして理想的です。



CZone \* および MasterBus ネットワーク互換  
 主要な 4 つのパラメーターを表示します。

2.8 インチ  
 防水性能: IP20  
 消費電力: 160mW  
 サイズ: H72xW72mm  
 重量: 75g

No.	Mfg.No.	税込価格 (税抜価格)
<b>710029</b>	☆ 77010600	<b>¥51,150</b> (¥46,500)



## DVSR 710-140A

### デジタル・電圧感知リレー

2系統のバッテリーバンク間の電圧を感知して、自動的に不足しているバッテリーを相互に充電することができる機能を持っています。12/24V 共用(自動感知)、2系統のいずれかの電圧が13.4(26.8)V以上で接続、12.8(25.6)V未満の時切断します。最大許容電流140A、充電中はLEDライトが点灯します。



#### デジタル、電圧感知リレー接続事例

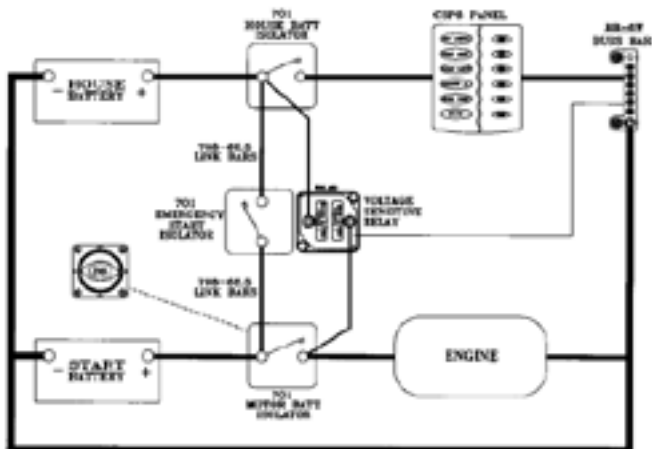

No.	Mfg.No.	サイズ L × W × H	税込価格 (税抜価格)
720108 ☆	710-140A	69 × 69 × 50mm	¥27,390 (¥24,900)

## BEP DCシステムモニター

2系統のバッテリーバンクの充電電流、放電電流を表示できます。バッテリーの残量を表示 (A/H, %) 高電圧、低電圧警報機能 回路の状況の表示、燃料タンク、水タンク等の残量表示

2.8インチカラーモニター  
入力電圧: 8 ~ 32VDC  
サイズ: 90x100mm



No.	Mfg.No.	仕様	税込価格 (税抜価格)
720573 ☆	80-600-0022	本体のみ	¥115,940 (¥105,400)
720574 ☆	80-600-0021	シャント&電源ケーブル付	¥143,660 (¥130,600)

## BEP DC カレントシャント



サイズ:  
83x45xH44mm

DC amperage up to 450A using a scale of 0-50mV.

No.	Mfg.No.	仕様	税込価格 (税抜価格)
720576 ☆	LB-450-50	450A/50mV	¥27,830 (¥25,300)

## Charge Mate チャージメイト(アイソレーター)

チャージメイトは、2系統のバッテリーバンクを同時に充電できます。一次側電圧が5秒間あらかじめ設定された値 (>13V@ 12V/>26V@24V) を超えて上昇すると、2次側バッテリーバンクを接続する自動バッテリーリレーです。

一次側電圧が低下した (<12.75V@ 12V/ <25.5V@24V) 場合は、遮断されます。オプションのリモコンスイッチを設置することにより、緊急エンジンスタートのための並列ソレノイドとして使用することができます。



#### Mastervolt Charge Mate (チャージメイト) 主な仕様

モデル	常用電流	遅延 (ON)	遅延 (OFF)	サイズ (mm)	重量
1202	120A	5sec	なし	76 × 46 × 46	125g
2505	500A	30sec	3min	90 × 80 × 85	650g

#### LEDの点灯によるチャージメイトの状況

ON	接続状態 (ON mode)
点滅 (2秒毎)	遅延時間 (5秒) ソレノイドが接続される迄
点滅 (0.5秒毎)	アラーム状態: ソレノイドは接続されていない。 OFFモードの時、電圧差が多過ぎる (>8.0VDC) ONモードの時電圧差が多過ぎる (>0.5VDC)
OFF	ソレノイドは接続されていない状態

No.	Mfg.No.	モデル	税込価格 (税抜価格)
710098 ☆	83301202	1202	¥30,690 (¥27,900)
710099 ☆	83302502	2502	¥81,180 (¥73,800)

## BEP ACシステムモニター

AC 電圧 (80 ~ 264VAC)、電流 (3x0 ~ 75A)、周波数表示 (50&60Hz)、各警報設定  
ACトランスデュサー、カレント・トランスフォーマー x2 付属 (150A)

2.8インチカラーモニター  
入力電圧: 8 ~ 32VDC  
サイズ: 90x100mm



No.	Mfg.No.	税込価格 (税抜価格)
720575 ☆	80-600-0023	¥200,090 (¥181,900)

## BLUE SEA DC スイッチパネル

## DC12V用(13ポジション)



- パネルは頑丈なアルミ製。
- (Panel DC 13 pos 電圧計・電流計) 付き。
- 10 個の 15A スイッチがあらかじめ取り付けられています。
- 3バンクバッテリー電圧計測切替スイッチ付き。
- 3 BANK のバッテリーコンディションをチェックできます。
- 標準的な 30 枚のラベル(英文) が付属。
- 背面はグラウンド(マイナス) 用バスバー取付済み。
- ラベル位置のバックライト照明付きです。
- 開口サイズ: 幅 240mm× 高 167mm× 奥行き 55mm
- パネルサイズ: 幅 267mm× 高 190mm

No.	Mfg.No.	税込価格 (税抜価格)
227538 ☆	8068	¥216,370 (¥196,700)

## DC12V/24V用(8ポジション)



- 5 個の 15A ブレーカースイッチと ID ライトを取付済み。
- 8 個のブレーカースイッチを取付可能。
- ラベル位置のバックライト照明付きです。
- グラウンド(マイナス) 用バスバー取付済み。
- 30 種の平均的なラベル(英文) 付属
- パネルサイズ: H191mm×W134mm

No.	Mfg.No.	税込価格 (税抜価格)
227640 ☆	8023	¥90,750 (¥82,500)

## DC12V/24V用(3ポジション)

- 3個の 15A ブレーカースイッチと ID ライトを取付済み。
- ラベル位置のバックライト照明付きです。
- グラウンド(マイナス) 用バスバー取付済み。
- 30 種の一般的なラベル(英文) 付属。
- パネルサイズ: W134mm×H95mm



No.	Mfg.No.	税込価格 (税抜価格)
227641 ☆	8025	¥57,530 (¥52,300)



## BLUE SEA AC/DC スイッチパネル

## AC120V/DC12V コンビネーション

AC 3 Sources+12 Positions/DC Main+19Positions

注) 船舶専用用品です。



- パネルサイズ: H293mm×W496mm
- 直流電流計・直流電圧計・交流電圧計・交流電流計(リモートセンシングケーブル付き)
- 12 個の交流電源用と 19 個の直流用電源スイッチが取付可能なパネルで、交流 6 個、直流 13 個のサーキットブレーカースイッチと ID ライトが取り付けられています (AC Main はダブルポール、DC Main は C シリーズ 100A)。
- 3 BANK のバッテリーコンディションをチェックできます。
- AC メインスイッチ部(ダブルポール 30A)は赤色 LED でリバースポラリティーをチェックできます。
- 2 系統電源ソースセレクター(スライドロック付き)
- 標準的な AC/DC 各 30 枚のラベル(英文) が付属しています。No.8030&8031
- 背面は AC/DC 電源のためのバスバーが配線済みです。
- ラベル位置のバックライト照明付き

No.	Mfg.No.	税込価格 (税抜価格)
227492 ☆	8086	¥689,260 (¥626,600)

## AC120V/DC12V コンビネーション

AC Main+6 Positions/DC Main+15 Positions

注) 船舶専用用品です。



- コンパクトなサイズ設計
- パネルサイズ: H255mm× W375mm
- 開口サイズ: 幅 350mm× 高 230mm× 奥行き 15mm
- 直流電流計・直流電圧計・交流電圧計付き
- 6 個の交流電源用と15 個の直流用電源スイッチが取付可能なパネルで、交流 (メイン + 3個)、直流 9 個のサーキットブレーカースイッチと ID ライト付き (AC Main はダブルポール、DC Main は A シリーズ 100A)。
- 3 BANK のバッテリーコンディションをチェックできます。
- AC メインスイッチ部(ダブルポール 30A)は赤色 LED でリバースポラリティーをチェックできます。
- 標準的な AC/DC 各 30 枚のラベル(英文) が付属しています。No.8030&8031
- 背面は AC/DC 電源のためのバスバーが配線済みです。
- ラベル位置のバックライト照明付き

No.	Mfg.No.	税込価格 (税抜価格)
227490 ☆	8084	¥362,010 (¥329,100)

# Blue Sea スイッチパネル AC 交流電源用

## AC スイッチパネル

### AC120V用 メインスイッチオンリー

#### AC Main Only

注) 船舶専用です。

- 交流用メインスイッチ
- 交流電源を船内に引き込む時に設置します。
- ダブルポールブレーカースイッチ付き
- リバースポラリティー表示ライト付き
- パネルサイズ: H96mm×W67mm (230V 用もあります。Mfg No.8177、8179) A シリーズスイッチ



No.	Mfg.No.	税込価格 (税抜価格)
227530 ☆ 8077	30A	¥37,290 (¥33,900)
227531 ☆ 8079	50A	¥37,290 (¥33,900)

### AC120V用 2ソースセクタースイッチ

#### 2 Sources

注) 船舶専用です。

- 交流電源 (発電機または陸上電源) を切り替えるブレーカー付きスイッチです。
- どちらか一方しか選択できないようにスライドロックが付いています。
- 30A と 50A サイズがあります。
- 交流の極性をチェックできるポラリティー ID ライトが付いています。
- パネルサイズ: H95mm×W134mm (230V 用もあります。Mfg No.8132,8161)



No.	Mfg.No.	税込価格 (税抜価格)
227535 ☆ 8032	30A	¥87,780 (¥79,800)
227536 ☆ 8061	50A	¥84,810 (¥77,100)

### AC120V用 2ソースセクタースイッチ +4ポジション

#### 2 Sources + 4 Positions

注) 船舶専用です。

- 4 個のブレーカーが取り付け可能
- 15 Aブレーカー 2 個付き
- LED ライト付き
- ACメインスイッチ部 (ダブルポール 30A) は赤色LEDでリバースポラリティーをチェック
- 電源ソースセクター (スライドロック付き)
- 標準的な AC 用ラベル 30 枚 (英文) No.8031 付属
- 背面は AC 電源用のバスバー配線済み
- ラベル位置のバックライト付属
- パネルサイズ: H190.5mm×W133.4mm



No.	Mfg.No.	税込価格 (税抜価格)
227850 ☆ 8467		¥112,640 (¥102,400)

### AC120V用 2ソースセクタースイッチ +6ポジション

#### 2 Sources + 6 Positions

注) 船舶専用です。

- 交流電圧計付き
- 6 個のブレーカーが取り付け可能
- 15 Aブレーカー 3 個付き
- LED ライト付き
- ACメインスイッチ部 (ダブルポール 30A) は赤色LEDでリバースポラリティーをチェック
- 電源ソースセクター (スライドロック付き)
- 標準的な AC 用 30 枚のラベル (英文) No.8031 付属
- 背面は AC 電源用のバスバー配線済み
- ラベル位置のバックライト付属
- パネルサイズ: H285.75mm×W133.35mm 1.36kg



No.	Mfg.No.	税込価格 (税抜価格)
227852 ☆ 8489		¥162,690 (¥147,900)

### AC120V用 メインスイッチ+1ポジション

#### AC Main + 1 Positions

注) 船舶専用です。

- 交流電源用ブレーカースイッチパネル
- 交流の極性をチェックできるポラリティー ID ライト付
- ブレーカーサイズ: 30A
- 追加用のスイッチ用スペースが1カ所付き
- パネルサイズ: H95mm×W134mm A シリーズスイッチ



No.	Mfg.No.	税込価格 (税抜価格)
227533 ☆ 8029		¥58,850 (¥53,500)

### AC120V用 メインスイッチ+3ポジション

#### AC Main + 3 Positions

注) 船舶専用です。

- 交流 120V 電圧計付き
- AC メインスイッチ部のダブルポール (30A) は赤色 LED でリバースポラリティー (逆接続) をチェックできます。
- 3 個の交流電源用スイッチと ID ライトが取り付けられています。
- パネルサイズ: H191mm×W134mm (230V 用: Mfg.No.8143)



No.	Mfg.No.	税込価格 (税抜価格)
227498 ☆ 8043		¥105,380 (¥95,800)

### サーキットブレーカーパネルプラグ



ロッカースイッチの取付穴を塞ぐプラグ 16mm

No.	Mfg.No.	税込価格 (税抜価格)
227495 ☆ 8037		1個価格 ¥330 (¥300)

### AC パネル用ラベル (30 種類) Blue Sea No.8031

BlueSea 用ラベルについてはお問い合わせください。



ラベルサイズ (Large)  
幅: 36.5mm × 高さ: 11.1mm

- |                      |                    |
|----------------------|--------------------|
| (BLANK)              | HEATER             |
| ACCESSORY            | INVERTER           |
| AFT CABIN LIGHTS     | LIGHTS             |
| AFT CABIN OUTLETS    | MACERATOR PUMP     |
| AIR CONDITIONER      | MAIN CABIN LIGHTS  |
| AIR CONDITIONER 2    | MAIN CABIN OUTLETS |
| APPLIANCES           | MICROWAVE          |
| BATTERY CHARGER      | OUTLETS            |
| CABIN OUTLETS        | REFRIGERATOR       |
| COMPUTER             | SPARE              |
| ENTERTAINMENT CENTER | STOVE              |
| FWD CABIN LIGHTS     | TV / STEREO        |
| FWD CABIN OUTLETS    | VCR                |
| GALLEY               | WASHER / DRYER     |
| GALLEY OUTLETS       | WATER HEATER       |



# AC 漏電ブレーカー (ELCI)

## パネルマウント ELCI

ELCI メイン + 2 ポジション  
 定格電圧: 120VAC  
 定格電流: 30A  
 漏電トリップ電流: 30mA  
 サイズ: W133×H190×D89mm  
 2 × GFCI プランチ: 15A AC  
 アナログ AC 電圧計付

ELCI: Equipment Leakage Circuit Interrupter  
 GFCI: Ground Fault Circuit Interrupter



注) 船舶専用用品です。

No.	Mfg.No.	仕様	税込価格 (税抜価格)
299911 ☆	8102	120VAC 30A+2×15A	¥284,900 (¥259,000)

## パネルマウント ELCI

ELCI メイン  
 定格電圧: 120VAC  
 定格電流: 30A  
 漏電トリップ電流: 30mA  
 サイズ: W133×H95×D89mm



注) 船舶専用用品です。

No.	Mfg.No.	仕様	税込価格 (税抜価格)
299910 ☆	8100	120VAC ELCI Main 30A	¥221,100 (¥201,000)

## AC100V入力用 漏電ブレーカー

アメリカでは漏電ブレーカーの設置が義務付けられました。  
 陸上電源を導入しているボートのための必需品です。  
 120VAC 30A 2Pole 漏電トリップ電流: 30mA

注) 船舶専用用品です。



No.	Mfg.No.	仕様	税込価格 (税抜価格)
299901 ☆	3102100	FR	¥141,900 (¥129,000)
299904 ☆	3106100	トグル	¥139,700 (¥127,000)

## LED指示ライト

ブルーシースイッチパネルのID ライト用です。スイッチパネルのON/OFF を点灯して知らせます。直流用・交流用があります。  
 4.36mm の穴に押し込んで取り付けます。

### DC12/24V

No.	Mfg.No.	色	税込価格 (税抜価格)
227493 ☆	8033	Amber	¥1,320 (¥1,200)
227505 ☆	8171	Red	¥1,320 (¥1,200)
227506 ☆	8172	Green	¥1,320 (¥1,200)

### AC120V

No.	Mfg.No.	色	税込価格 (税抜価格)
227507 ☆	8169	Amber	¥1,320 (¥1,200)
227508 ☆	8066	Red	¥1,320 (¥1,200)
227494 ☆	8034	Green	¥1,320 (¥1,200)

### AC230V

No.	Mfg.No.	色	税込価格 (税抜価格)
227510 ☆	8167	Amber	¥1,320 (¥1,200)
227511 ☆	8166	Red	¥1,430 (¥1,300)
227512 ☆	8134	Green	¥1,320 (¥1,200)

# Blue Sea ACセレクトースイッチ

## ACソースセレクトースイッチ

### ロータリータイプ

スズメッキされたターミナル接続部  
 円周上とノブに蓄光の表示プレート  
 イグニッションプロテクト  
 UL 規格  
 最大取り付け板厚: 4mm  
 取り付け可能電線サイズ  
 32A: 直径 1.6 ~ 2.6mm  
 65A: 直径 2.0 ~ 4.1mm

Mfg.No.	9009	9011	9019	9010	9077
幅	48mm	64mm	64mm	48mm	64mm
高さ	48mm	64mm	64mm	48mm	64mm
奥行き	48.6mm	61.2mm	92.8mm	61.2mm	140mm
最大電流	32 A	65 A	65 A	32 A	65 A
最大電圧	600 VAC	600 VAC	600 VAC	600 V AC	600 VAC
極数	2	2	3	3	3
ソース数	2	2	2	3	3



No.	Mfg.No.	電圧	仕様	税込価格 (税抜価格)
227755 ☆	9009	120 or 230 Volt AC	2P+OFF	¥51,700 (¥47,000)
227757 ☆	9011	120 or 230 Volt AC	2P+OFF	¥108,790 (¥98,900)
227758 ☆	9019	120/240 Volt AC	2P+OFF	¥139,920 (¥127,200)
227756 ☆	9010	120 or 230 Volt AC	3P+OFF	¥64,680 (¥58,800)
227759	9077	120/240 Volt AC	3P+OFF	¥176,550 (¥160,500)

## DC 防水ロッカースイッチパネル (プッシュボタン・ブレーカー付き)

### DC12V/24V用 横置き型

#### 横置き型

#### 8 ポジション

サイズ: H108mm×W238 mm



8271



8371

No.	Mfg.No.	パネル色	税込価格 (税抜価格)
227622	☆ 8271	白	¥81,070 (¥73,700)
227626	☆ 8371	黒	¥81,070 (¥73,700)

#### 横置き型

#### 4 ポジション

サイズ: H108×W134 mm



8272



8372

No.	Mfg.No.	パネル色	税込価格 (税抜価格)
227623	☆ 8272	白	¥47,520 (¥43,200)
227627	☆ 8372	黒	¥47,520 (¥43,200)

- オープンコックピットに取付できる防水構造
- スイッチは ON-OFF (SPST) が取り付けられています。
- ブレーカーは 15A が付いています。
- 12 または 24VDC 用スイッチパネルとして使用できます。
- 一般的な 60 種類のラベルが付属しています。(英文)
- スイッチ ON の時 LED が点灯します。
- 防水規格: IP66

### DC12V/24V用 縦置き型

#### 縦置き型

#### 6 ポジション

サイズ: H191×W114 mm



8273



8373

白色パネルには、灰色ラベル No.8217 付属  
 黒色パネルには、黒色ラベル No.8214 付属

No.	Mfg.No.	パネル色	税込価格 (税抜価格)
227624	☆ 8273	白	¥62,920 (¥57,200)
227628	☆ 8373	黒	¥62,920 (¥57,200)

#### 縦置き型

#### 3 ポジション

サイズ: H95×W114 mm



8274



8374

No.	Mfg.No.	パネル色	税込価格 (税抜価格)
227625	☆ 8274	白	¥41,360 (¥37,600)
227629	☆ 8374	黒	¥41,360 (¥37,600)

## DC ヒューズ付きスイッチパネル

### DC12V/24V用 横置き型

- 防水規格: IP66



8261

#### 横置き型 8 ポジション

サイズ: H109×W238mm



8262

#### 横置き型 4 ポジション

サイズ: H109×W114mm



8262 裏側

黒色ラベル No.8214 付属

No.	Mfg.No.	横型 8ポジション	横型 4ポジション	税込価格 (税抜価格)
227617	☆ 8261			¥69,740 (¥63,400)
227618	☆ 8262			¥41,580 (¥37,800)

### DC12V/24V用 縦置き型

- 防水規格: IP66

#### 縦置き型

#### 6 ポジション

サイズ: H191×W134mm



8053

#### 縦置き型

#### 3 ポジション

サイズ: H95×W134mm



8054

黒色ラベル No.8030 付属

No.	Mfg.No.	縦型 6ポジション	縦型 3ポジション	税込価格 (税抜価格)
227615	☆ 8053			¥55,110 (¥50,100)
227616	☆ 8054			¥35,860 (¥32,600)

## ビルジコントロールスイッチ



#### 8263

SPDT ON-OFF - (ON)

サイズ: H96mm× W57mm

No.	Mfg.No.	縦型	税込価格 (税抜価格)
227609	☆ 8263		¥18,700 (¥17,000)

- オープンデッキ上に取付可能な防水スイッチ。
- 雨、しびき、水道ホースのスプレーなどに耐えます。
- スイッチを ON にした時、スイッチ部分の LED の照明が点灯します。
- ヒューズホルダー付き。(最大許容電流: 12VDC20A/24VDC15A)  
ヒューズサイズ 6.4mm×32mm (AGC または MDL ヒューズ)

# BLUE SEA スイッチパネル DC12V (室内取付用)

耐久性のあるパネルフレームは UV と潮風に耐えます。  
薄型で、狭いスペースに簡単に設置できます。  
6.4mm ファスト・オンのコネクタにより素早く配線できます。  
暗い場所での安全な操作のための示す赤色 LED "ON" 表示  
カーリング社製 15A サーキットブレーカ  
回路ラベルのセットが付属

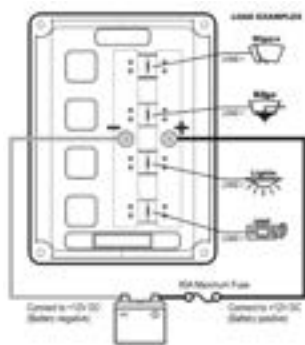

## 4351

4 Position w/12V ソケットパネル、  
12VDC  
結線は 6.4mm クイックコネクター  
1回路:最大 15A  
最大使用電流: 45A  
サイズ H165 × W114 × D44 mm

## 4352

6 Position パネル  
12VDC  
結線は 6.4mm クイックコネクター  
1回路:最大 15A  
最大使用電流: 45A  
サイズ H165 × W114 × D44 mm

## 4350

4 Position パネル、12VDC、  
結線は 6.4mm クイックコネクター  
1回路:最大 15A  
最大使用電流: 45A  
サイズ H145 × W108 × D44 mm



No.	Mfg.No.	仕様	税込価格	(税抜価格)
300191	☆ 4350	4ポジションパネル	¥14,520	(¥13,200)
300192	☆ 4351	4ポジション+2ソケットパネル	¥20,900	(¥19,000)
300193	☆ 4352	6ポジションパネル	¥18,810	(¥17,100)

# DC スイッチパネル

## IP67 防水サーキットブレーカーパネル

オープンデッキに取付できるパネルです。プッシュボタン式のサーキットブレーカーとトグルスイッチ付きパネルです。最大電圧 24V、最大使用電流 12V 時 15A、24V 時 9A 縦方向でも横方向でも取付可能です。15A ブレーカーが取り付けられています。



4374



4376



4378

DC12/24V  
ブレーカースイッチ付き

黒色ラベル No.4215 付属

No.	Mfg.No.	回路数	サイズ	税込価格	(税抜価格)
300001	☆ 4374	4	108 × 109mm	¥37,620	(¥34,200)
300002	☆ 4376	6	108 × 152mm	¥46,530	(¥42,300)
300003	☆ 4378	8	108 × 196mm	¥64,900	(¥59,000)

## IP67 防水ヒューズ付きパネル

2、4、6、8 回路ヒューズ付き防水形スイッチパネルです。  
最大使用電圧 12V、最大電流 15A/1回路  
ヒューズ = ATO/ATC 自動車用ブレードタイプ



4302



4304



4306



4308

DC12V  
ヒューズ付き

黒色ラベル No.4215 付属

No.	Mfg.No.	回路	サイズ	最大合計電流	税込価格	(税抜価格)
300011	☆ 4302	2	99 × 66mm	30 Amp	¥20,900	(¥19,000)
300012	☆ 4304	4	99 × 109mm	60 Amp	¥31,350	(¥28,500)
300013	☆ 4306	6	99 × 152mm	90 Amp	¥44,110	(¥40,100)
300014	☆ 4308	8	99 × 196mm	100 Amp	¥58,850	(¥53,500)

## 防水スイッチパネル IP67

スイッチ機能のみ (ブレーカー & ヒューズ無し)



4303



4305



4307



4309

最大許容電流 : 15 A / 回路  
材質 : ポリカーボネイト  
保護等級 : IP67  
ヒューズ・ブレーカースイッチ無し

DC12/24V  
ヒューズなし

黒色ラベル No.4215 付属

No.	Mfg.No.	回路数	サイズ	税込価格	(税抜価格)
300005	☆ 4303	2	99 × 66mm	¥15,070	(¥13,700)
300006	☆ 4305	4	99 × 109mm	¥22,220	(¥20,200)
300007	☆ 4307	6	99 × 152mm	¥27,830	(¥25,300)
300008	☆ 4309	8	99 × 196mm	¥36,300	(¥33,000)



## Blue Sea DC 電流計・電圧計

## DC 電圧計

## 直流電圧計

サイズ: W71.12mm×H60.33mm  
表示部サイズ: W66.68mm×H32mm



8003 (DC 8-16V)

No.	Mfg.No.	表示電圧	税込価格 (税抜価格)
227539 ☆	8003	DC 8-16V	¥14,410 (¥13,100)
227540 ☆	8240	DC 18-32V	¥14,740 (¥13,400)

## 直流電圧計 &amp; パネル

パネルに上記 Mfg.No.8003 がマウントされたメーター  
※3Bank 切替スイッチ付き  
サイズ: W133.35mm×H95.25mm



8015 (DC 8-16V)

No.	Mfg.No.	表示電圧	税込価格 (税抜価格)
227544 ☆	8015	DC 8-16V	¥37,510 (¥34,100)

## 直流電圧計

## (サイズ=Micro マイクロ)

スイッチパネルに取り付けられているサイズです。  
サイズ: W50.80mm×H50.80mm  
表示部サイズ: W47.24mm×H26.80mm



8028 (DC 8-16V)

No.	Mfg.No.	表示電圧	税込価格 (税抜価格)
227772 ☆	8028	DC 8-16V	¥16,170 (¥14,700)

## DC 電流計

## 直流電流計

サイズ: W71.12mm×H60.33mm  
8005 はインターナルシャント  
シャント付属 (8022/8017)



8017 (0-100A)

No.	Mfg.No.	表示電流	税込価格 (税抜価格)
227774 ☆	8005	0-25A	¥17,270 (¥15,700)
227546 ☆	8022	0-50A	¥27,390 (¥24,900)
227547 ☆	8017	0-100A	¥27,390 (¥24,900)

## 直流電流計 0 センター表示

サイズ: W71.12mm×H60.33mm シャント付



8252 (50-0-50A)



8253 (100-0-100A)

No.	Mfg.No.	表示電流	税込価格 (税抜価格)
227543 ☆	8252	50-0-50A	¥30,140 (¥27,400)
227545 ☆	8253	100-0-100A	¥31,680 (¥28,800)

## メーターマウント用パネル

表示部 66.7mm のアナログメーターを  
マウントできます。  
アルミニウム製の頑丈なパネル  
サイズ: H95.25mm× W133.35mm



8013

No.	Mfg.No.	表示電流	税込価格 (税抜価格)
227516 ☆	8013	1個用	¥19,910 (¥18,100)

## Blue Sea AC 電流計・電圧計

## AC 電流計

## AC 電流計

サイズ: W71.12mm×H60.33mm

注) 船舶専用用品です。



9630 (0-50 A + Coil)

No.	Mfg.No.	表示電流	税込価格 (税抜価格)
227548 ☆	9630	0-50A+Coil	¥23,100 (¥21,000)
227549 ☆	8258	0-100A+Coil	¥23,980 (¥21,800)

## AC 電圧計

## AC 電圧計

サイズ: W71.12mm×H60.33mm

注) 船舶専用用品です。



9353 (AC 0-150V)

No.	Mfg.No.	表示電圧	税込価格 (税抜価格)
227541 ☆	9353	AC 0-150V	¥14,850 (¥13,500)
227542 ☆	9354	AC 0-250V	¥13,970 (¥12,700)



## Blue Sea 有機EL DCデジタルメーター

発光素子に有機 EL を採用した DC メーターです。強い昼光下でも視認性の良いクリアな表示が可能です。  
マウントには従来のメーターサイズである 29mm を踏襲しているため、従来のメーターからのリプレイスが簡単に行えます。



**DC 電圧計**  
計測範囲：8V ~ 36V DC

基準電圧：12VDC または 24VDC  
表示単位：0.01VDC  
入力電圧：8-36VDC  
動作電流：15mA

表示精度：±1.0%  
防塵・防水性能：IP66  
Reverse polarity protected



**DC 電流計**  
計測範囲：-100A ~ 100A DC  
Positive or negative side wiring  
#9230 アナログメーター用シャフトが  
付属しています。

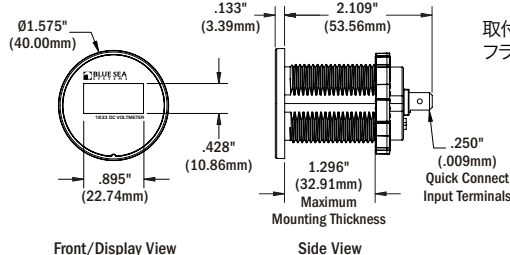

取付穴開けサイズ：29mm  
フランジサイズ：40mm



**温度計**  
計測範囲：-40°C ~ 125°C  
(温度センサー付属)



**タンク計**  
計測範囲：  
アメリカ：240-33 Ω  
ヨーロッパ：10-180 Ω

No.	Mfg.No.	表示色	税込価格 (税抜価格)
227965	☆ 1733	DC電圧計 Yellow	¥17,600 (¥16,000)
227967	☆ 1732	DC電流計 Yellow	¥31,790 (¥28,900)
227968	☆ 1741	温度計 Yellow	¥25,520 (¥23,200)
227964	☆ 1739	タンク計 Yellow	¥19,360 (¥17,600)
228661	☆ 1733200	DC電圧計 Blue	¥17,600 (¥16,000)
228662	☆ 1732200	DC電流計 Blue	¥35,310 (¥32,100)
228664	☆ 1739200	タンク計 Blue	¥19,360 (¥17,600)

## Blue Sea コンセント・プラグ DC12V &amp; USB

入力電圧12V(9 ~ 16V)、USB ソケット2.1A、15A サーキットブレーカー付き、耐水スイッチカバー付き

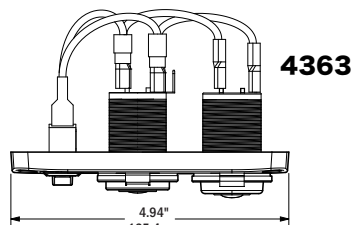

**4365 12V ソケット & 2 × USB**  
12VDC ソケットと DUAL USB プラグが 2 個取  
り付られています。

**4363 12VDC ソケット & USB**  
15A サーキットブレーカー付き  
USB は 2.1A  
スイッチ ON でライトが点灯

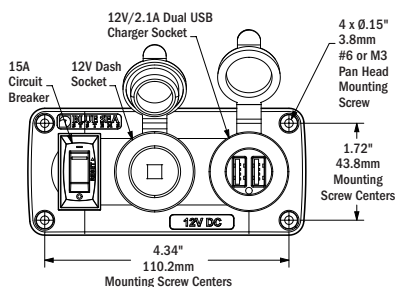

**4366 12V ソケット, USB & 電圧計**  
12VDC ソケット、USB ソケット、DC 電圧計  
が取り付けられています。



**4364 2 × ソケット ブランク**  
12VDC ソケットまたは USB ソケットを  
合計 2 個取り付け可能

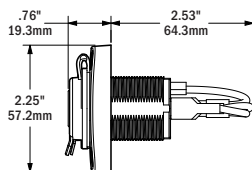

**4367 3 × ソケット ブランク**  
12VDC ソケットまたは USB ソケットを合計 3 個  
取付可能

No.	Mfg.No.	仕様	税込価格 (税抜価格)
300194	☆ 4363	12VDC ソケット & USB	¥20,130 (¥18,300)
300195	☆ 4364	2 × ソケット ブランク	¥9,460 (¥8,600)
300196	☆ 4365	12Vソケット & 2 × USB	¥27,280 (¥24,800)
300197	☆ 4366	12Vソケット, USB & 電圧計	¥38,500 (¥35,000)
300198	☆ 4367	3 × ソケット ブランク	¥11,000 (¥10,000)

# BEP スイッチパネル

## BEP スイッチパネル DC12V

サーキットブレーカー付きスイッチパネル  
 マリングレードのアルミにパウダーコートされたパネルです。  
 ラベルはグリーン色のバックライトで照明されます。  
 スイッチが ON の状態の時赤い LED が点灯します。  
 ABYC 適合、取り付けのための穴開けサイズは各アウトラインより 10mm 内側となります。



#901V



#900-DC



#901H

	取り付けられているサーキットブレーカーサイズ			
	5A	10A	15A	20A
901V & 901H	2	2	3	1
900-DC	1	2	1	

No.	Mfg.No.	回路数	サイズ H × Wmm	税込価格 (税抜価格)
720122	☆ 901V	8	200 × 127	¥85,360 (¥77,600)
720123	☆ 901H	8	115 × 239	¥88,550 (¥80,500)
720121	☆ 900-DC	4	115 × 127	¥46,090 (¥41,900)

※ 12,16,24,32 回路横形・縦形、36 回路 4 角形があります。  
 お問い合わせください。

BEP 社のサーキットブレーカーパネルのバックライトは DC12V 用として準備しています。24V を供給される場合はドロップレジスターが必要となります。取付方法は説明書に記載されています。

### 必要なレジスターサイズ

Panel size	Resistor size
4 way	1.8K Ω
8 way	1K Ω
12 way	680 Ω
16 way	470 Ω
20 way	390 Ω
24 way	330 Ω
28 way	270 Ω
32 way	220 Ω
36 way	200 Ω

## BEP 防滴スイッチパネル

Contour Generation 2  
 縦方向横方向に取付使用できます。スイッチ ON で LED が点灯します。  
 スイッチラベルは 28 種類標準。ヒューズ付き



CG2-2W-F



CG2-6W-F



CG2-4W-F



CG2-JB

No.	Mfg.No.	サイズ	税込価格 (税抜価格)
720127	☆ CG2-2W-F	70.5 × 62.6mm	¥17,160 (¥15,600)
720128	☆ CG2-4W-F	118.5 × 62.6mm	¥21,780 (¥19,800)
720129	☆ CG2-6W-F	166.5 × 62.6mm	¥24,640 (¥22,400)
720130	☆ CG2-JB	接続ジョイント	¥3,960 (¥3,600)

## BEP マイクロ ISO ラベルシート

スイッチに取付けるアイコンラベルです。  
 一目で何のためのスイッチかが識別できます。



SET-1002 (室内用)



LBL-MICSYM

No.	Mfg.No.	ラベルサイズ	税込価格 (税抜価格)
720147	☆ LBL-MICSYM	φ 19mm	¥2,970 (¥2,700)
720148	☆ SET-1002	6 × 6mm	¥1,870 (¥1,700)

# BLUE SEA トグルサーキットブレーカースイッチ

## Aシリーズ スタANDARDサイズ

### シングルポール(AC/DC共用) AA1

注) 船舶専用です。  
交流・直流共用

#### 白色レバー

No.	Mfg.No.	サイズ
227091 ☆	7202	5A
227093 ☆	7206	10A
227095 ☆	7210	15A
227097 ☆	7214	20A
227144 ☆	7218	25A
227098 ☆	7222	30A
227099 ☆	7226	40A
227100 ☆	7230	50A



#### 赤色レバー

No.	Mfg.No.	サイズ
228191 ☆	7201	5A
228193 ☆	7205	10A
228194 ☆	7209	15A
228195 ☆	7213	20A
228196 ☆	7217	25A
228197 ☆	7221	30A
228198 ☆	7225	40A
228199 ☆	7229	50A



#### 黒色レバー

No.	Mfg.No.	サイズ
228181 ☆	7200	5A
228183 ☆	7204	10A
228184 ☆	7208	15A
228185 ☆	7212	20A
228186 ☆	7216	25A
228187 ☆	7220	30A
228188 ☆	7224	40A
228189 ☆	7228	50A



税込価格 ¥6,490  
(税抜価格) (¥5,900)

税込価格 ¥6,490  
(税抜価格) (¥5,900)

税込価格 ¥6,490  
(税抜価格) (¥5,900)

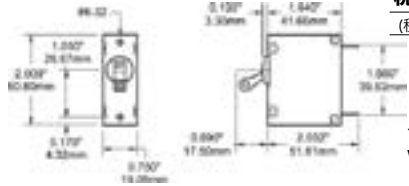

サイズ  
W19mm×H51mm×D43mm

### ダブルポール(AC用)

注) 船舶専用です。  
交流用

アメリカ製の艇に良く使用される規格です。直流・交流両用です。主としてシングルポールは直流に、ダブルポールは交流に使用されています。  
TRIP FREE: ブレーカースイッチが切れる状況では ON に保てない構造です。

Magnetic Circuit Breakers

黒・赤レバーもご注文により取りよせます。

No.	Mfg.No.	サイズ
227590 ☆	7233	10A
227591 ☆	7235	15A
227104 ☆	7260	20A
227105 ☆	7238	30A
227145 ☆	7240	40A
227106 ☆	7242	50A



サイズ:  
W38mm×H51mm×D43mm

税込価格 ¥14,960  
(税抜価格) (¥13,600)

### トグルスイッチガード

A シリーズ用  
トグルスイッチ A シリーズの予期しない ON や OFF を防ぐために、スイッチパネルに取り付けます。



No.	Mfg.No.	税込価格 (税抜価格)
227712 ☆	4100	¥1,870 (¥1,700)

### ブランクブレーカースイッチパネル

トグルスイッチ A シリーズ用  
材質: 5052 アルミニウム  
サイズ: W67mm×H96mm



C シリーズには、使用できません。

No.	Mfg.No.	タイプ	税込価格 (税抜価格)
227642 ☆	8072	シングル	¥8,030 (¥7,300)
227643 ☆	8173	ダブル	¥9,900 (¥9,000)

## Cシリーズ ハイロードブレーカースイッチ

### ダブルポール(AC用)

注) 船舶専用です。  
交流用

No.	Mfg.No.	サイズ
227597 ☆	7365	30A
227598 ☆	7254	60A
227599 ☆	7256	80A
227600 ☆	7258	100A



サイズ:  
W38mm×H64mm×D63mm

税込価格 ¥32,450  
(税抜価格) (¥29,500)

### トリプルポール(DC用)

直流用

3ポールサーキットブレーカーはインバーターやパワースラスター、ウィンドラスなどに使用します。ヒューズ交換作業から解放されます。

No.	Mfg.No.	サイズ
227604 ☆	7270	250A
227605 ☆	7271	300A



サイズ:  
W57mm×H64mm×D63mm

税込価格 ¥55,440  
(税抜価格) (¥50,400)

### シングルポール (AC/DC共用)

注) 船舶専用です。  
交流・直流共用

No.	Mfg.No.	サイズ
227071 ☆	7350	5A
227072 ☆	7351	10A
227073 ☆	7352	15A
227074 ☆	7353	20A
227075 ☆	7354	25A
227076 ☆	7355	30A
227085 ☆	7244	50A
227090 ☆	7246	60A
227086 ☆	7248	80A
227089 ☆	7250	100A
227111 ☆	7250I-RED	100A



サイズ:  
W19mm×H64mm×D63mm

7250I-RED は赤色レバーです。

税込価格 ¥16,280  
(税抜価格) (¥14,800)

### Cシリーズ ブレーカースイッチマウントパネル

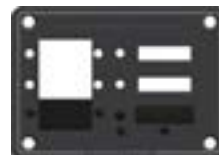

スイッチ数	高さ	幅	重量
3 個用	95.3 mm	133.4 mm	110g
8 個用	190.5 mm	133.4 mm	180g

No.	Mfg.No.	スイッチ数	税込価格 (税抜価格)
227606 ☆	8087	8	¥26,840 (¥24,400)
227607 ☆	8088	3	¥29,260 (¥26,600)



## BLUE SEA トグルサーキットブレーカースイッチ

## Aシリーズ フラットロッカー サーキットブレーカー

常時ONの状態が必要な回線の偶発的なOFFへの切替えを防止

ロッカーアクチュエータはフラットな状態が「ON」位置です。  
カラーアクチュエータは「OFF」位置を示します。  
「トリップフリー」過電流時に「オン」に保持することはできません。  
2種類のアクチュエータスタイルが利用可能  
常時ONの状態が必要な回線の偶発的なOFFへの切替えを防止  
国際的なON/OFFシンボルマークは、垂直または水平の取り付けが可能です。

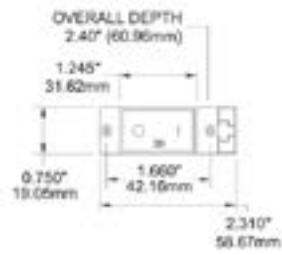

No.	Mfg.No.	サイズ
228331	☆ 7399	2.5A
228332	☆ 7400	5A
228333	☆ 7401	8A
228334	☆ 7402	10A
228335	☆ 7403	15A
228336	☆ 7404	20A
228337	☆ 7405	25A
228338	☆ 7406	30A
228339	☆ 7407	40A
228340	☆ 7408	50A
税込価格		¥8,250
(税抜価格)		(¥7,500)

## Aシリーズ フラット ROF ロッカー サーキットブレーカー

Restricted Off : 制限付きOFF

ロッカーアクチュエータはフラットな状態が「ON」位置です。  
常時ONの状態が必要な回線の偶発的なOFFへの切替えを防止します。  
カラーアクチュエータは「OFF」位置を示します。  
「トリップフリー」過電流時に「オン」に保持することはできません。  
2種類のアクチュエータスタイルが利用可能  
常時ONの状態が必要な回線の偶発的なOFFへの切替えを防止  
国際的なON/OFFシンボルマークは、垂直または水平の取り付けが可能です。



制限付きオフ設計 (スロットリセットとも呼ばれます) は、  
小さなドライバーをスロットに挿入することによってのみオフに切り替えることができます。

No.	Mfg.No.	サイズ
228351	☆ 7425	5A
228352	☆ 7427	10A
228353	☆ 7428	15A
228354	☆ 7429	20A
228355	☆ 7430	25A
228356	☆ 7433	50A
税込価格		¥8,690
(税抜価格)		(¥7,900)

## AAシリーズ ダブルポールフラット ロッカー サーキットブレーカー

AC 主回路保護に通常使用されるダブルポール

スイッチングと回路保護を組み合わせた磁気油圧回路ブレーカー  
Blue Sea Systems 社製ボート配電盤に使用される業界標準のサーキットブレーカー  
アクチュエータの赤色が見えている時は「OFF」位置を示します  
「トリップフリー」過電流時に「オン」に保持することはできません。



アメリカンボートアンドヨットカウンシル (ABYC) 標準に適合  
UL1077 認定、TUV 認定、ヨーロッパ向け CE マーク、カナダ向け CSA 認定

No.	Mfg.No.	サイズ
228341	☆ 7410	10A
228342	☆ 7411	15A
228344	☆ 7413	20A
228345	☆ 7414	30A
228347	☆ 7416	40A
228348	☆ 7417	50A
税込価格		¥15,730
(税抜価格)		(¥14,300)

## AAシリーズ ダブルポール Raised ロッカー サーキットブレーカー

アクチュエーターの白色カラーが見えている状態がON

国際的なON/OFFシンボル  
垂直または水平の取り付け

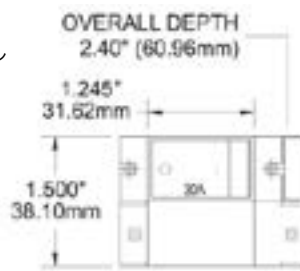

No.	Mfg.No.	サイズ	税込価格 (税抜価格)
228371	☆ 7574	30A	¥15,510 (¥14,100)
228373	☆ 7577	50A	¥15,510 (¥14,100)

## Cシリーズ ハイロードブレーカースイッチ

C-Series Raised Rocker Circuit Breaker - Double Pole 50A AC

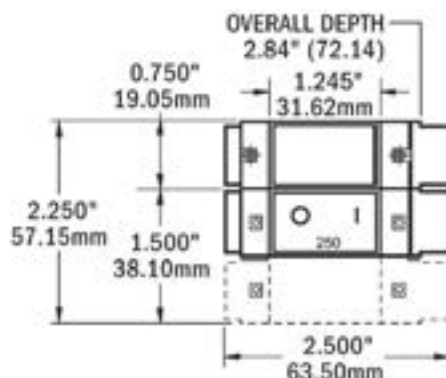

No.	Mfg.No.	サイズ	税込価格 (税抜価格)
228674	7581	50A	¥21,340 (¥19,400)

## サーマルサーキットブレイカー

## サーフェスマウント



結線部は前面  
最大電圧: 24VDC  
防水構造  
サイズ: H81mm×W48mm  
ターミナルサイズ: 6.4mm  
取付ボルトサイズ: 6.4mm

No.	Mfg.No.	サイズ
300170	☆ 7180	25A
300171	☆ 7181	30A
300172	☆ 7182	40A
300173	☆ 7183	50A
300174	☆ 7184	60A
300175	☆ 7185	70A

No.	Mfg.No.	サイズ
300176	☆ 7186	80A
300177	☆ 7187	100A
300178	☆ 7188	120A
300179	☆ 7189	150A
税込価格		¥20,020
(税抜価格)		(¥18,200)

## パネルマウント



結線部は後面  
最大電圧: 24VDC  
防水構造  
サイズ: H74mm×W48mm  
ターミナルサイズ: 6.4mm  
取付ボルトサイズ: 6.4mm  
取付ピッチ: 60mm

No.	Mfg.No.	サイズ
300150	☆ 7080	25A
300151	☆ 7081	30A
300152	☆ 7082	40A
300153	☆ 7083	50A
300154	☆ 7084	60A
300155	☆ 7085	70A

No.	Mfg.No.	サイズ
300156	☆ 7086	80A
300157	☆ 7087	100A
300158	☆ 7088	120A
300159	☆ 7089	150A
税込価格		¥20,020
(税抜価格)		(¥18,200)

## パネルマウントブレイカースイッチ用

壁面に直径 54mm の穴を開けて取り付けできます。



7198



7098

No.	Mfg.No.	材質	税込価格 (税抜価格)
227527	☆ 7198	ラバー製	¥2,530 (¥2,300)
227528	☆ 7098		¥3,520 (¥3,200)

## サーマルサーキットブレイカー

## シングルレバー200A ブレイカー

187 シリーズ

7049  
パネルマウント

サイズ: 86×57mm

7149  
サーフェスマウント

サイズ: 87×59mm

No.	Mfg.No.	仕様	税込価格 (税抜価格)
300161	☆ 7049	パネルマウント	¥41,360 (¥37,600)
300162	☆ 7149	サーフェスマウント	¥41,360 (¥37,600)

## プッシュボタンサーキットブレイカー

Midium Duty  
リセットオンリーサーキットブレイカー

注) 船舶専用品です。

最大電圧: 120VAC/32VDC / 防水構造 / サイズ: H51mm×W30mm  
ターミナルサイズ: #10-32 / 取付ボルトサイズ: 6.4mm



No.	Mfg.No.	サイズ
300073	☆ 2138	15A
300074	☆ 2139	20A
300075	☆ 2140	30A
300076	☆ 2141	40A
300077	☆ 2142	50A
300078	☆ 2143	60A
税込価格		¥17,490
(税抜価格)		(¥15,900)

## プッシュボタンサーキットブレイカー

## 端子接続方法: クイックコネクタターミナル



No.	Mfg.No.	サイズ
227700	☆ 7050	3A
227702	☆ 7052	5A
227703	☆ 7053	7A
227704	☆ 7054	10A
227706	☆ 7056	15A
227707	☆ 7057	20A
227708	☆ 7058	25A
227709	☆ 7059	30A
227711	☆ 7061	40A
税込価格		¥2,640
(税抜価格)		(¥2,400)

## 端子接続方法: スクリューターミナル#8 (4mm)



No.	Mfg.No.	サイズ
300064	☆ 2129	3A
300065	☆ 2130	5A
300066	☆ 2131	7A
300067	☆ 2132	10A
300068	☆ 2133	15A
300069	☆ 2134	20A
300070	☆ 2135	25A
300071	☆ 2136	30A
300072	☆ 2137	40A
税込価格		¥2,970
(税抜価格)		(¥2,700)

- 低価格のプッシュボタン式サーマルサーキットブレイカー
- ブーツを取り付ければ防水構造になります。
- ON-OFF スイッチとしては使用できません (別途スイッチが必要です)。
- DC 12V ~ 28V

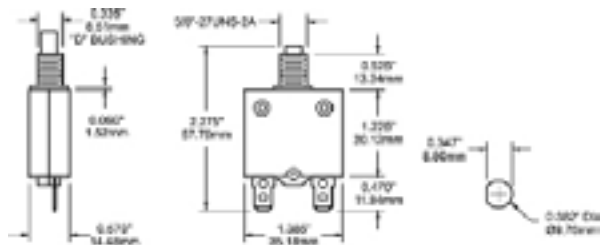

## プッシュボタンサーキットブレイカー用防水ブーツ

プッシュボタンサーキットブレイカー用  
ネジ規格 3/8" - 27  
ネジ材質: プラスにニッケルメッキ  
1個価格



No.	Mfg.No.	色	税込価格 (税抜価格)
227713	☆ 4135	透明	¥1,100 (¥1,000)
227714	☆ 4136	白	¥1,100 (¥1,000)
227715	☆ 4137	黒色	¥1,100 (¥1,000)

## タイマー&amp; 低電圧 自動回路OFF

## Automatic Timer Disconnect



時間または電圧に基づいたバッテリー切断、電源の OFF により、バッテリー電力を保存するために接続が自動的に OFF になります。LED ライトが現在の状況を知らせます。

バッテリーが低電圧状態となった場合に回路を切断してバッテリー上がりを防げます。

接断電圧:

11.0V (10 sec)  
11.5V (10 sec)  
12.0V (10 sec)

時間設定で回路を切断出来ます。

5 sec, 15 min, 30 min,  
1 hr, 1.5 hr, 2hr, or 4hr

## 仕様

電圧	12V DC
動作電流	175mA(接続時) 15mA(接断時)
連続許容電流	120Amp
短時間許容電流	210Amp(5 Min)
端子スタッドサイズ	3/8"-16(9.5mm)

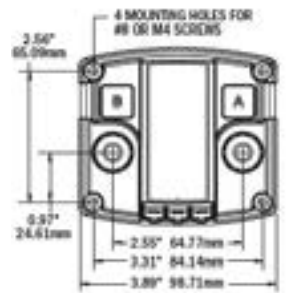

No.	Mfg.No.	税込価格 (税抜価格)
227687 ☆	7615	¥45,760 (¥41,600)

## m-LVD 低電圧遮断器

バッテリー切れによる曳航はもっとも事例の多いレスキューです。バッテリー電圧の低下を感じ、重要でない負荷を切断して、エンジン始動時の電力を節約します。m-LVD は低電圧状態を感じて自動的に負荷からバッテリーを遮断します。オプションのアラームユニット 1070 を本機に接続すれば、動作時にアラーム音で警告します。7635 には 7928m-LVD スイッチが付属しています。



7635

7928  
m-LVDスイッチ

7635	
動作電圧	12VDC
連続定格電流	65A
断続最大電流(5分間)	115A
スタッドサイズ	1/4"-20(M6)
最大電線サイズ	1/0 AWG



1070

Floyd Bell Turbo アラーム

103±5 dB(A) @ 30V DC  
85±5 dB(A) @ 5V DC

1070	
基準電圧	12/24VDC
端子形状	ネジ留め式
動作電圧	5-30VDC
動作電流(@30VDC)	25mA
動作電流(@5VDC)	5mA

No.	Mfg.No.	税込価格 (税抜価格)
227686 ☆	7635 アラーム無し	¥36,740 (¥33,400)
227966 ☆	1070 Floyd Bell Turbo アラーム	¥10,010 (¥9,100)

## ソレノイドスイッチ/チャージングリレー

## オートマチックチャージングリレー

航海計器を保護するため、エンジン始動時にスターターバッテリーとサービスバッテリー回路を切断します。LED を接続して離れた場所でリレーの状況を確認できます (LED 別途)。7611 は加えてエンジン始動時にスターターバッテリーからサービスバッテリーにシェアする機能を有しています。

使用電圧: 12/24V

連続許容電流: 120A、短時間許容電流: 210A、瞬間許容電流: 280A

最大電線サイズ: 1/0AWG、ターミナルスタッド: 3/8"-16

サイズ: 高さ 89mm/ 幅 99mm/ 奥行き 47mm、IP67



7610



7611

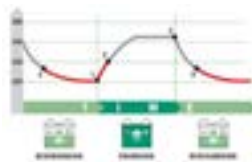

No.	Mfg.No.	税込価格 (税抜価格)
227593 ☆	7610	¥41,800 (¥38,000)
227685 ☆	7611	¥34,870 (¥31,700)

## MINI チャージングリレー

ACR オートマチックチャージングリレー。オルタネーターからの充電電流を管理します。2 バッテリーバンクの充電状況を感じます。LED が ACR の状態を知らせます。接地用 1/4 "x0.032" クイック接続端末。複数のケーブル端子を受け入れるように 5/8 " (16 ミリメートル) のスタッド長さです。

Meets UL 1500 and SAE J1171

IP67- 1 meter for 30 minutes

耐高電流(5分間)	115A
ターミナルサイズ(6.4mm)	1/4"-20
連続定格電流	65A
リレー接続電圧	16.0V DC
最大電線サイズ	1/0 AWG

65A 定格



1. ACR リレーが開いており、バッテリーは分離されています。エンジンが始動するか、バッテリーチャージャーがオンになると、電圧はゆっくりと上昇し始めます。
2. 電圧が 接続電圧 13.0V まで上昇すると、ACR リレーが閉じ、両方のバッテリーが接続されて充電されます。
3. エンジンが停止するか、バッテリーチャージャーがオフになると、電圧が急速に低下し始めます。
4. 電圧が 開放電圧 12.75V まで低下すると、ACR リレーが開き、放電中にバッテリー接続が分離されます。

No.	Mfg.No.	税込価格 (税抜価格)
227696 ☆	7601	¥29,040 (¥26,400)



## L シリーズ ソレノイドスイッチ 7765

DC サブパネル、スラスタ、ウィンドラス、インバーター、その他の中アンプ  
DC 負荷の切り替えに最適です。  
連続使用、SPST- ノーマルオープン  
クランキング 600A、短時間 225A (5 分)、連続 150A (最大)、防水構造、イグ  
ニッションプロテクト、ターミナルサイズ: 8mm  
寿命: 100 万回 DC12/24V 共用  
コントロール入力電圧: DC9 ~ 36V  
取付ビスサイズ: 5mm  
取り付けビスピッチ: 68.35mm  
高さ: 73mm



No.	Mfg.No.	連続許容電流	税込価格 (税抜価格)
228584	☆ 7765	150Amp	¥65,450 (¥59,500)

## ML シリーズソレノイドスイッチ

大型エンジンの始動時の高電流を確実に  
バッテリーからエンジンへ伝えます。  
リモートスイッチで電源の ON/OFF が可能です。マニュアルスイッチ付きもあります。  
(マニュアル付きは、リモート操作とマニュアル操作が可能です。)



No.	Mfg.No.	電圧	スイッチ	税込価格 (税抜価格)
227584	☆ 7700	12V	マニュアル付	¥86,570 (¥78,700)
227585	☆ 7701	12V	リモート	¥66,770 (¥60,700)
227586	☆ 7702	24V	マニュアル付	¥72,050 (¥65,500)
227587	☆ 7703	24V	リモート	¥66,770 (¥60,700)

## L シリーズ ソレノイドスイッチ 9012

大型エンジンの始動時の高電流を確実にバッテリーからエンジンへ伝えます。  
瞬間 1000A、クランキング 900A、連続 250A (最大)、防水構造、  
イグニッションプロテクト、ターミナルサイズ: 8mm  
寿命: 100 万回 DC12/24V 共用  
コントロール入力電圧: DC9 ~ 36V  
取付ビスサイズ: 5mm  
取り付けビスピッチ: 68.35mm  
高さ: 73mm  
制御可能最大電圧: 60VDC SPST-NO  
UL Recognized Meets SAE J1171



電線径	5 分	連続
1/0	275A	250A
2/0	400A	300A
2 × (2/0)	600A	450A

No.	Mfg.No.	連続許容電流 (表参照)	税込価格 (税抜価格)
227595	☆ 9012	250Amp	¥76,450 (¥69,500)

## MLシリーズオートマチックチャージングリレー

### 500A 連続可能

オルターネーターや 充電器を使用中、  
充電回路に接続されているバッテリーが  
充電中にサブバッテリーへ自動的に接続  
してサブバッテリーを充電します。充電  
していないときは自動的に回路を遮断し  
て放電を防止します。ON-OFF-ON ス  
イッチを使用してマニュアル  
接続 (リンク)、自動接続、機  
能 OFF を設定できます。



No.	Mfg.No.	電圧/スイッチ	税込価格 (税抜価格)
227644	☆ 7622	12V マニュアル付	¥100,320 (¥91,200)
227645	☆ 7623	24V マニュアル付	¥83,600 (¥76,000)
227588	☆ 7620	12V オート	¥78,540 (¥71,400)
227589	☆ 7621	24V オート	¥78,540 (¥71,400)

### ML シリーズ仕様

クランキング: 10 sec.	2,500A
短時間許容電流: 5 分間	2 × (4/0) wire-700A
連続許容電流	2 × (4/0) wire-500A
最大許容電圧	32 VDC
寿命:	10,000 cycles
消費電流	100mA when changing state
Live Current Switching	300A@12V DC-10,000 cycles
コントロール電圧	10.1-16.5V (12Vモデル) 20.2-32.9V (24Vモデル)
ターミナルボルトサイ ズ	3/8"-16 (M10)
締付トルク	140 in-lb (15.82 N-m)
ケーブル隙間 4/0 AWG	1.12" (28.4mm)
電線サイズ(最大)	4/0 AWG (95mm <sup>2</sup> )

電線径	5 分	連続
2/0	400A	225A
4/0	400A	300A
2 × (4/0)	700A	500A

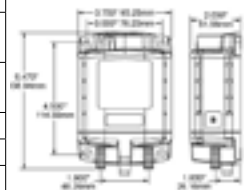

## リモートコントロールスイッチ

ソレノイドスイッチやバッテリースイッチのリモートコントロールスイッチとして使用されています。  
スライドするシャッターは予期しないスイッチの ON や OFF を防止できます。  
スイッチ ON の時 LED ライトが点灯します。  
保護等級 IP67

12/24V で使用できます。

取付のための穴開け寸法



<b>2145</b> (ON) - OFF - (ON) SPDT	<b>2146</b> ON-OFF-ON SPDT	<b>2155</b> ON-ON SPDT
--	----------------------------------	------------------------------



No.	Mfg.No.	仕様	税込価格 (税抜価格)
227646	☆ 2145	(ON)OFF(OFF)	¥9,350 (¥8,500)
227647	☆ 2146	ON-OFF-ON	¥8,580 (¥7,800)
227648	☆ 2155	ON-ON	¥9,020 (¥8,200)



# BLUE SEA DC 防水ロッカースイッチパネル

## 防水ロッカースイッチ(コンチュラIII)

定格: DC12V20A/DC24V15A  
 取付穴サイズ 36.83×21.08 mm  
 ( ) 表示はモーメンタリー(押ししている間のみオン) です。  
 ONの時にID LED ランプが点灯します。  
 (ON) モーメンタリーにはID LED ランプの点灯はありません。

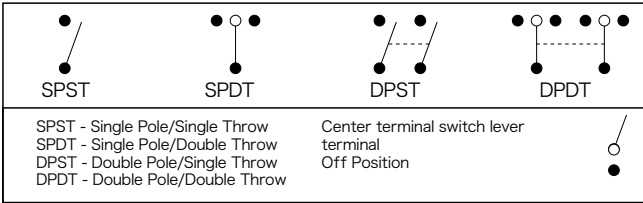

### カバー色: グレー

No.	Mfg.No.	仕様	税込価格 (税抜価格)
227610	☆ 8230	SPST OFF-ON	¥4,620 (¥4,200)
227611	☆ 8231	SPST OFF-(ON)	¥4,620 (¥4,200)
227612	☆ 8232	SPDT ON-OFF-ON	¥6,380 (¥5,800)
227613	☆ 8233	SPDT (ON)-OFF-ON	¥5,830 (¥5,300)
227614	☆ 8234	SPDT (ON)-OFF-(ON)	¥6,050 (¥5,500)
228615	☆ 8218	DPST OFF-ON	¥6,710 (¥6,100)
228616	☆ 8219	DPST OFF-(ON)	¥5,500 (¥5,000)
228617	☆ 8220	DPDT ON-OFF-ON	¥7,480 (¥6,800)
228618	☆ 8221	DPDT (ON)-OFF-ON	¥8,250 (¥7,500)
227961	☆ 8222	DPDT (ON)-OFF-(ON)	¥7,480 (¥6,800)
227962	☆ 8275	DPDT ON-ON	¥7,480 (¥6,800)

### カバー色: ブラック

No.	Mfg.No.	仕様	税込価格 (税抜価格)
227720	☆ 8282	SPST OFF-ON	¥4,950 (¥4,500)
227721	☆ 8292	SPST OFF-(ON)	¥4,620 (¥4,200)
227722	☆ 8283	SPDT ON-OFF-ON	¥5,610 (¥5,100)
227723	☆ 8284	SPDT (ON)-OFF-ON	¥5,830 (¥5,300)
227724	☆ 8285	SPDT (ON)-OFF-(ON)	¥5,830 (¥5,300)
227725	☆ 8287	DPST OFF-ON	¥5,500 (¥5,000)
227726	☆ 8288	DPST OFF-(ON)	¥5,500 (¥5,000)
227727	☆ 8286	DPDT ON-OFF-ON	¥7,480 (¥6,800)
227728	☆ 8289	DPDT (ON)-OFF-ON	¥7,480 (¥6,800)
227729	☆ 8290	DPDT (ON)-OFF-(ON)	¥7,150 (¥6,500)

## 防水ロッカースイッチ取付用パネル

ロッカースイッチ(コンチュラ)を取り付けるためのパネルです。  
 1、3、6個用とエンドとセンターパーツがあります。  
 エンドとセンターパーツで自在に組み合わせ可能です。  
 プラグはブランク用カバーです。

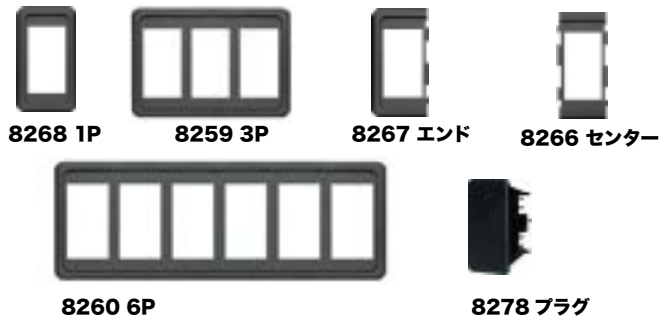

No.	Mfg.No.	商品名	税込価格 (税抜価格)
227732	☆ 8268	1P	¥2,200 (¥2,000)
227733	☆ 8259	3P	¥3,080 (¥2,800)
227734	☆ 8260	6P	¥4,840 (¥4,400)
227731	☆ 8267	End	¥2,200 (¥2,000)
227730	☆ 8266	Center	¥2,200 (¥2,000)
227735	☆ 8278	プラグ	¥2,310 (¥2,100)

## コンチュラスイッチカバー Actuator



No.	Mfg.No.	仕様	税込価格 (税抜価格)
299921	☆ 8294	Black One Lens	¥1,980 (¥1,800)
299922	☆ 8295	Black Two Lenses	¥1,980 (¥1,800)
299923	☆ 8296	Black No Lens	¥1,980 (¥1,800)
299924	☆ 8297	Gray One Lens	¥1,980 (¥1,800)
299925	☆ 8298	Gray Two Lenses	¥2,200 (¥2,000)
299926	☆ 8299	Gray, No Lens	¥1,980 (¥1,800)
299920	☆ 8293	取り外し具	¥1,540 (¥1,400)

## DCディマーコントロール

### コンチュラロッカースイッチ

ディマーコントロール用のスイッチとして使用します。  
 SPDT (ON) -OFF- (ON)  
 ( ) 表示はモーメンタリー(押ししている間のみオン)です。



ディマースイッチ用  
コンチュラスイッチ

No.	Mfg.No.	税込価格 (税抜価格)
227639	☆ 8216 (BRIGHT - DIM)	¥5,610 (¥5,100)

### ディマースイッチ

レギュレーターのないLED、白熱灯、およびハロゲン照明の調光をデジタル制御します。蛍光灯には使用できません。  
 各機種ともロッカースイッチ 8216 が一個付属します。  
 外形サイズ: W83×H89mm

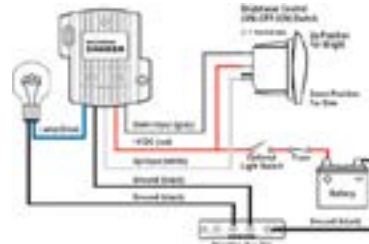

No.	Mfg.No.	電圧	最大電流	税込価格 (税抜価格)
227776	☆ 7506	12V	6A	¥26,070 (¥23,700)
227777	☆ 7507	12V	12A	¥29,260 (¥26,600)
227778	☆ 7508	12V	25A	¥32,560 (¥29,600)
227716	☆ 7504	24V	6A	¥29,810 (¥27,100)
227717	☆ 7509	24V	12A	¥36,740 (¥33,400)

電装品

航海計器

電装品

内装品・配管

外装品・金具

係留用品

エンジン関連

セイルポート

アクセサリ・釣具

安全備品

塗料・メンテナンス

## 防水ロッカースイッチ(コンチュラII)



SPDT Black - ON-OFF-(ON)  
 一般的な用途: ビルジポンプスイッチとして使用  
 最大電流  
 20A @ 12V DC  
 15A @ 24V DC  
 アクチュエータ (ON) の時 LED が点灯

No.	Mfg.No.	仕様	税込価格 (税抜価格)
299927	7943	SPDT ON-OFF-(ON)	¥6,160 (¥5,600)

## 防水ロッカースイッチ(コンチュラIII)



SPDT Gray - ON-OFF-(ON)  
 一般的な用途: ビルジポンプスイッチとして使用  
 最大電流  
 20A @ 12V DC  
 15A @ 24V DC  
 アクチュエータ (ON) の時 LED が点灯

No.	Mfg.No.	仕様	税込価格 (税抜価格)
299928	7944	SPDT ON-OFF-(ON)	¥5,610 (¥5,100)

## 防水ロッカースイッチ(コンチュラIII)



SPDT Black - (ON)-OFF-ON  
 一般的な用途: ビルジポンプスイッチとして使用  
 最大電流  
 20A @ 12V DC  
 15A @ 24V DC  
 アクチュエータ (ON) の時 LED が点灯

No.	Mfg.No.	仕様	税込価格 (税抜価格)
299929	7945	SPDT (ON)-OFF-ON	¥7,150 (¥6,500)



## ミニロッカー スイッチ

Bluesea のパネルに取付られているコンパクトで経済的なスイッチ



On-Off  
(On)-Off

On-Off-On  
On-Off-(On)  
(On)-Off-(On)

On-On  
On-(On)



## BEP 1000シリーズ パネル

ATC ヒューズ付き 6P スイッチパネル (ON/OFF スイッチ 6 個付き)  
 前面よりヒューズを簡単に交換できます。縦方向、横方向に取り付けできます。  
 スイッチが ON で赤い LED が点灯します。パネル最大電流は 50A。  
 穴開けサイズは各アウトラインより 10mm 内側となります。



No.	Mfg.No.	サイズ	税込価格 (税抜価格)
720124	☆ #1000-6W	108 × 108mm	¥30,910 (¥28,100)

## BEP 1000シリーズ 交換スイッチ



No	Mfg.No.	仕様	税込価格 (税抜価格)
720595	☆ SW-6064B3P	On/On	¥990 (¥900)
720596	☆ SW-6064C3P	On/Off/On	¥1,210 (¥1,100)
720597	☆ SW-6064D3P	On/Off	¥1,320 (¥1,200)

## BEP 1100シリーズ スイッチ

BEP カウンタースイッチは、平面または埋込で取付けできます。  
 オン / オフ回路または双方向照明の設置に使用できる 3 端子オン / オン スイッチが標準装備されています。  
 シャワー排水ポンプや電気トイレなどのアプリケーションでは、モーメンタリ スイッチに交換できます。  
 スイッチは水平取り付け用に 90 度回転させることができ、すべての定格電流は 10A DC です。  
 すべてのスイッチには、ラベル セットが含まれています。



Part #	1100-BK-TS	1101-BK-TS	1100-BK	1101-BK
L × W × H	60 × 30 × 18mm	91 × 30 × 18mm	60 × 30 × 18mm	91 × 30 × 18mm

No.	Mfg.No.	機能	税込価格 (税抜価格)
720591	☆ 1100-BK-TS	シングル 防水	¥8,140 (¥7,400)
720592	☆ 1101-BK-TS	ダブル 防水	¥11,000 (¥10,000)
720593	☆ 1100-BK	シングル 室内用	¥5,830 (¥5,300)
720594	☆ 1101-BK	ダブル 室内用	¥5,500 (¥5,000)

最大許容電流: SPST は 10A、DPST は 5A  
 使用電圧: DC12/24V  
 SP シングルポールは、クイックコネクタ 4.8mm  
 DP ダブルポールは、152mm 長さの接続用電線が付いています。  
 取付パネルサイズ H12.9mm、W19.2mm

No.	Mfg.No.	仕様	税込価格 (税抜価格)
300105	☆ 7480	SPST On-Off	¥1,650 (¥1,500)
300106	☆ 7481	SPST (On)-Off	¥1,650 (¥1,500)
300107	☆ 7482	SPDT On-Off-On	¥1,540 (¥1,400)
300108	☆ 7483	SPDT On-Off-(On)	¥1,540 (¥1,400)
300109	☆ 7484	SPDT (On)-Off-(On)	¥1,540 (¥1,400)
300110	☆ 7490	DPST On-Off	¥3,630 (¥3,300)
300111	☆ 7491	DPST On-On	¥1,650 (¥1,500)
300112	☆ 7492	DPDT On-Off-On	¥1,650 (¥1,500)
300113	☆ 7493	DPST On-(On)	¥1,650 (¥1,500)
300114	☆ 7494	DPDT On-Off-(On)	¥1,650 (¥1,500)
300115	☆ 7495	DPDT (On)-Off-(On)	¥1,980 (¥1,800)

**BEP**

LEADING ELECTRICAL DESIGN

**BEP 超音波タンクセンサー TS1**

12/24V のシステムで使用できます。(10 ~ 32VDC)  
 最大 2M の深さのタンクまで計測できます。  
 パソコンと BEP 社の TS1 ソフトウェアを使用してタンク容量および残量の出力を設定できます。タンク容量表示は DC システムモニター (DCSM) に表示できます。  
 取り付け後の高さはタンク表面から 20mm になります。  
 業界標準の SAE-5 取り付けパターン (ガスケットワッシャー付属)  
 出力: アナログ 10 - 180 Ω、300-10 Ω、240 - 33 Ω、0 - 5V  
 操作温度範囲: 4 ~ 65°C  
 耐薬品性: ガソリン、ディーゼル、水、トイレの化学物質

計測する対象により計測可能なタンク深さが異なります。

種類	タンク深さ
ガソリン	0 ~ 1100mm
水タンク	0 ~ 2000mm
ディーゼルタンク	0 ~ 2000mm
温度 55°C の時	0 ~ 1500mm

タンク深さは最低 200mm 以上必要です。センサー取付位置はタンク上部で、水平に取り付ける必要があります。タンク壁面から 150mm 以上離す必要があります。出力数値を変更できない表示器に使用する場合は、TS1 を予め調整する必要があります。

耐火性は ABYC (American Boat & Yacht Council)、米国コースト・ガードと ISO10088 で試験済み。

測定方法: 超音波センサー

適合メーカー: BEP、テレフレックス、Faria、VDO その他



No. Mfg.No. 税込価格 (税抜価格)  
**720145** ☆ #TS1 **¥36,410** (¥33,100)

**BEP プログラムKIT TS1-PK**

このキットと Windows パソコンを使用して、タンク容量の計算、BEP 超音波タンクセンサーの各種設定ができます。パソコン用ソフトウェアは BEP 社の web サイトから無料でダウンロードできます。  
 パソコンの USB ポートに接続して使用します。



No. Mfg.No. 税込価格 (税抜価格)  
**720146** ☆ TS1-PK **¥36,740** (¥33,400)

**ガス漏れ警報機****BEP ガス漏れ警報機 600-GD**

LPG とガソリン、CNG ガスを検出します。警報は音と光で知らせます。  
 セルフテスト機能  
 マイクロプロセッサ制御  
 外部アラームのための出力  
 ビルジブローワー作動のための出力  
 追加のセンサー設置可能



動作電圧: 10 ~ 32VDC  
 消費電流: 350mA  
 アラーム: 20% explosive limit  
 パネルサイズ: 67x88x17mm



No. Mfg.No. 税込価格 (税抜価格)  
**720131** ☆ #600-GD **¥77,110** (¥70,100)

**BEP ガス漏れ警報機 600-GDRV**

機能は 600-GD と同じで、本体表面にセンサーが付いています。  
 テストボタンとセンサーのステータスランプが装備されています。  
 追加センサーを設置可能です。



動作電圧: 10 ~ 32VDC  
 消費電流: 350mA  
 アラーム: 20% explosive limit  
 パネルサイズ: 67x88x17mm

No. Mfg.No. 税込価格 (税抜価格)  
**720132** ☆ #600-GDRV **¥50,380** (¥45,800)

**BEP ガス漏れセンサー BL-SL-L**

機能は 600-GD に付属しているセンサーと同じです。  
 5M のケーブル付き、追加のセンサーとして使用します。



No. Mfg.No. 税込価格 (税抜価格)  
**720133** ☆ #BL-SL-L **¥23,760** (¥21,600)

**BEP ガス漏れ警報用ブザー 54-27C4**

600-GD や AC/DC モニターのアラーム用追加ブザーとして使用します。



No. Mfg.No. 税込価格 (税抜価格)  
**720134** ☆ #54-27C4 **¥3,080** (¥2,800)

# Blue Sea コンセント・プラグ DC12V

## Blue Sea 12VDCプラグ



1011



1010



1012



1016  
出力: 合計 2.1A 5V



1014  
1011 をマウントするための  
ブラケットです。

1015 は1010 と1011 のセットです。

No.	Mfg.No.		税込価格 (税抜価格)
300031	☆ 1010	プラグ(10Aヒューズ入)	¥4,730 (¥4,300)
300032	☆ 1011	ダッシュソケット	¥4,290 (¥3,900)
300033	☆ 1012	エクステンション	¥11,000 (¥10,000)
300035	☆ 1014	ブラケット(プラグマウント)	¥2,970 (¥2,700)
300036	☆ 1015 (1010+1011)	プラグ&ダッシュソケット	¥7,920 (¥7,200)
300039	☆ 1016	USBチャージャー	¥9,460 (¥8,600)

# マリンコ / Blue Sea USBソケット

## Marinco USBソケット



USB ソケットマウントプレート付き  
12 - 24V 入力  
USB チャージャーとシガーライタータイプのソケットが一緒になった製品  
USB チャージャーは合計 2.1A 5V 出力  
ソケットは 12V 最大 20A まで出力可能です。



12VDUSB-B



12V Dual USB and Socket



12VDUSBAC  
USB-A/C Combo  
Charger

USB チャージャー  
A タイプ・C タイプ

## 急速充電 4.8Amp USB チャージャー

携帯電話、タブレット、その他のモバイルデバイスの急速充電が可能  
4.8 アンペア



特定のデバイスに必要な速度での充電  
電子干渉を低減するための内部フィルタリング  
過熱保護  
保護用のダストキャップは、ゴミや湿気を排除します。  
厳しい海洋環境のための絶縁保護コーティング回路基板  
入力電圧: 12V DC、24V DC  
入力可能電圧範囲: 9-32V DC  
出力電圧: 5V DC ±5%  
逆接続保護  
短絡保護  
熱過負荷保護



1039

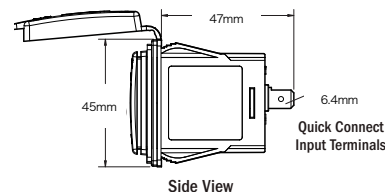

コンチュラスイッチパネルに取付可能です。



1045

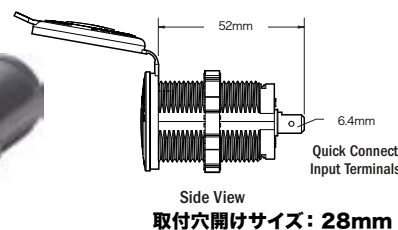

No.	Mfg.No.		税込価格 (税抜価格)
226317	☆ 12VDUSB-B	12-24V デュアルUSB	¥4,620 (¥4,200)
226318	☆ 12VCOMBO	12Vソケット& デュアルUSB	¥8,030 (¥7,300)
226319	12VDUSBAC	USB-A/C Combo Charger	¥9,570 (¥8,700)

No.	Mfg.No.		税込価格 (税抜価格)
300037	☆ 1039	コンチュラマウント	¥16,280 (¥14,800)
300038	☆ 1045	28mmマウント	¥16,280 (¥14,800)

# マリンコ コネクトプロシリーズ

## DC12/24V ロッキングコンセント

### MARINCO コネクトプロシリーズ

DC ロッキングプラグコンセント  
差し込んでから右に回すとロックできます。  
2-3本の電線接続に使用できます。  
12、24、12/24、24/36または36Vシステムに。  
防水構造、電動リールなどに便利です。  
エンジンの振動などでは簡単に外れません。  
8sqmmのケーブルまで使用できます。  
コンセント (RECEPTACLE) 取付穴 28mm  
L型マウントプレートを使用して簡単に取り付けできます。



12VBR 12VBP  
最大 40 Amp



12VCP  
セット商品

12BKT

No.	Mfg.No.		税込価格 (税抜価格)
227335	☆ 12VBR	ロッキングコンセント	¥8,580 (¥7,800)
227336	☆ 12VBP	ロッキングプラグ	¥6,600 (¥6,000)
227337	☆ 12VCP	ロッキングコンセント&プラグ	¥14,190 (¥12,900)
227332	☆ 12BKT	L型ブラケット	¥4,290 (¥3,900)

## 70Amp トローリングモーター用

### MARINCO コネクトプロシリーズ

コンパクトで防水性の高いトローリングモーター用のプラグとリセプタクル。  
大電流のトローリングモーターの電源取りに最適です。  
AWG6-8ケーブル対応。  
最大 36V 対応。



リセプタクル70A

プラグ70A

No.	Mfg.No.		税込価格 (税抜価格)
226315	☆ 12VBPS3	プラグ70A	¥8,910 (¥8,100)
226316	☆ 12VBR53	リセプタクル70A	¥10,340 (¥9,400)

# Marinco バスポートトローリング 電動モーターコントロール用

## DC12V チャージプラグ

充電用

#2018BP-12



最大接続ケーブルサイズ: 10AWG (5mm)

No.	Mfg.No.	税込価格 (税抜価格)
227320	☆ 2018BP-12	¥9,680 (¥8,800)

## DC12/24V トローリングモータープラグ

モーターケーブルを接続して簡単にコンセントへ取り付け・取り外しできるようにするためのプラグです。

#2018BP-24



最大接続ケーブルサイズ: 8AWG(8mm)  
最大電流: 60Amp

No.	Mfg.No.	税込価格 (税抜価格)
227321	☆ 2018BP-24	¥9,240 (¥8,400)

## DC12V/24Vコンセント

ブラケット・カバー付き

#2018BR-MB



No.	Mfg.No.	税込価格 (税抜価格)
227322	☆ 2018BR-MB	¥27,390 (¥24,900)

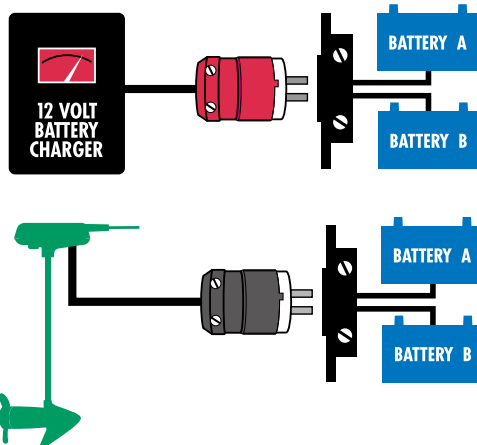

## 充電用プラグ・電源プラグ コンセント 12/24Vセット

#2018PKG



No.	Mfg.No.	税込価格 (税抜価格)
227325	☆ 2018PKG	¥36,520 (¥33,200)

## スイッチ

## ブルスイッチ

取付部サイズ 9.5×32mm  
最大電流: 20A



No.	Mfg.No.	仕様	税込価格 (税抜価格)
<b>226108</b>	☆ AA10212-2PB	Off - On	<b>¥2,200</b> (¥2,000)
<b>226109</b>	☆ AA10213-3PB	Off - On - On	<b>¥2,970</b> (¥2,700)

## プッシュボタンスイッチ (モーメンタリー)

モーメンタリースイッチ  
(押している間 ON 離すと OFF)  
取付板厚: 25mm まで  
取付穴径: 16mm



## プッシュスイッチ (防水カバーなし)

No.	Mfg.No.	最大電流	税込価格 (税抜価格)
<b>227103</b>	☆ Cole M485	10A	<b>¥4,290</b> (¥3,900)
<b>227109</b>	☆ Cole M490	35A	<b>¥8,140</b> (¥7,400)

## 防水カバー only (防水キャップ)



No.	Mfg.No.	仕様	税込価格 (税抜価格)
<b>227138</b>	☆ 83280-03-BP	ナット付き	<b>¥1,540</b> (¥1,400)
<b>227139</b>	☆ 407-03-BP	スナップイン	<b>¥990</b> (¥900)

## プッシュボタンスイッチ (モーメンタリー)

モーメンタリースイッチ (押している間 ON 離すと OFF)  
全長: 71mm  
取付板厚: 25mm まで  
取付穴径: 16mm  
最大電流: 20A



No.	仕様	税込価格 (税抜価格)
<b>226103</b>	☆ スイッチ防水カバー無し	<b>¥2,310</b> (¥2,100)
<b>226104</b>	☆ スイッチ防水カバー赤色付	<b>¥2,860</b> (¥2,600)
<b>226105</b>	☆ スイッチ防水カバー黒色付	<b>¥2,640</b> (¥2,400)
<b>226106</b>	☆ 黒色防水カバーのみ	<b>¥550</b> (¥500)
<b>226110</b>	☆ 赤色防水カバーのみ	<b>¥550</b> (¥500)

## レッド プッシュボタンスイッチ

ボタン部分が赤色です。  
ホーンスイッチなどに最適  
押している間のみ ON  
取付穴径: 12mm  
最大電流: 12V10A



No.	Mfg.No.	税込価格 (税抜価格)
<b>226128</b>	☆ KH20475	<b>¥990</b> (¥900)

## 3ポジション ロッカースイッチ

取付穴 12.7mm  
3 段階スイッチ  
(ON-OFF-ON)  
最大電流: 5A



No.	Mfg.No.	仕様	税込価格 (税抜価格)
<b>227116</b>	☆ KH30236	ライト無し	<b>¥880</b> (¥800)
<b>227117</b>	☆ KH30636	ライト付きグリーン	<b>¥1,430</b> (¥1,300)

## ホーンスイッチ

クロームメッキ仕上  
ベークライトボタン  
押している時のみ ON となります。  
最大電流: 12A

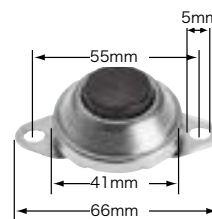

No.	Mfg.No.	税込価格 (税抜価格)
<b>226102</b>	☆ KH20430	<b>¥990</b> (¥900)

## バッテリースイッチ

キー取り外し式  
最大瞬間 A: 500A  
最大電流連続: 75A  
取付フランジ径: 58mm

**防水構造ではありません。  
湿気の多い場所には不向きです。**



No.	Mfg.No.	税込価格 (税抜価格)
<b>227070</b>	☆ KH30040	<b>¥2,860</b> (¥2,600)
<b>227182</b>	☆ KH30041 予備キー	<b>¥440</b> (¥400)

## スイッチパネル

ロッカースイッチとヒューズホルダーが付いています。  
最大電流: 5A



No.	Mfg.No.	スイッチ数	サイズ	税込価格 (税抜価格)
<b>227081</b>	☆ AA10030	3P	70 × 87mm	<b>¥3,410</b> (¥3,100)
<b>227082</b>	☆ AA10060	6P	115 × 165mm	<b>¥5,830</b> (¥5,300)

## トグルスイッチ

### トグルスイッチ

スイッチパネル用  
取付穴 9× 取付板厚~10mm  
最大電流: 5Amp/12VDC



No.	Mfg.No.	税込価格 (税抜価格)
226099	☆ KH20020	¥440 (¥400)

### トグルスイッチ

取付穴: 12mm  
取付パネル厚: 4.5mm まで  
スイッチのみ。  
防水カバーはナット付で 16mm の  
レバーまで対応します。  
ネジはインチサイズです。  
最大電流: 15Amp/12VDC



防水カバー

No.	Mfg.No.	仕様	税込価格 (税抜価格)
226100	☆ KH20231	トグルスイッチ	¥990 (¥900)
226101	☆ KH25023	黒色防水カバーのみ	¥440 (¥400)
226107	☆ KH25024	透明防水カバーのみ	¥440 (¥400)

### トグルスイッチ

使用可能範囲  
AC250V10A  
AC125V15A  
DC12V15A  
ターミナル: 6.35mm (クイックコネクト)  
取付ネジ部: 径 12.7mm、長さ 11.8mm  
DC24V 対応



No.	Mfg.No.	仕様	税込価格 (税抜価格)
227780	☆ 4150	ON-OFF	¥2,970 (¥2,700)
227781	☆ 4151	(ON)-OFF	¥2,750 (¥2,500)
227782	☆ 4152	ON-OFF-ON	¥2,750 (¥2,500)
227783	☆ 4153	(ON)-OFF-ON	¥2,970 (¥2,700)
227784	☆ 4154	(ON)-OFF-(ON)	¥2,860 (¥2,600)

### トグルスイッチ用防水ブーツ

15/32-32UNS-2A ネジ  
ブルーシー 4150 ~ 4155 スイッチ用  
UV resistant シリコンラバー  
ネジ部: ニッケルメッキ



No.	Mfg.No.	税込価格 (税抜価格)
227786	☆ 4138	¥1,650 (¥1,500)

## センサースイッチ

### モーションセンサースイッチ

赤外線センサーで外部照明を点灯させます。  
4つの異なる点灯時間設定  
最大モーションセンシング距離は 120° で 5m  
電圧: 12 ~ 30VDC  
最大電流: 2Amp  
取り付けのための穴開けサイズ: 22mm  
保護等級: IP65

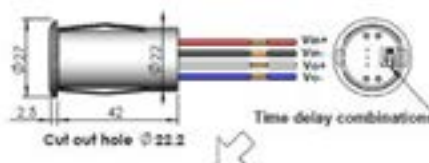

ON 時間設定  
10 秒  
20 秒  
50 秒  
70 秒

No.	Mfg.No.	仕様	税込価格 (税抜価格)
226171	☆ KH10615	12 ~ 30V	¥4,840 (¥4,400)

## Blue Sea Aシリーズ 対応スイッチ

### パネル取付用スイッチ

A シリーズマグネットブレーカースイッチを使用したパネルに取付可能なトグルスイッチとプッシュボタンスイッチ。  
( ) 表示はモーメンタリー (押ししている間のみオン) です。  
ターミナルサイズ: 6.35mm  
ターミナルタイプ: クイックコネクトタブ



注) 船舶専用用品です。

耐電流	8200	8204 ~ 8209
AC250V	3A	10A
AC125V	6A	15A
DC32V	6A	15A



8200 プッシュボタン  
8204 ~ 8211 トグル

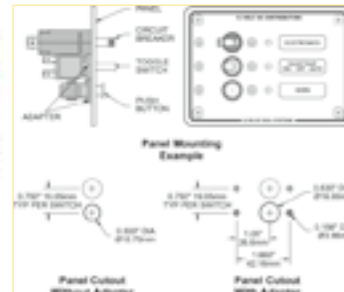

No.	Mfg.No.	仕様	税込価格 (税抜価格)
227760	☆ 8200	SPST OFF-(ON)	¥3,740 (¥3,400)
227761	☆ 8204	SPST OFF-ON	¥5,170 (¥4,700)
227762	☆ 8205	SPST OFF-(ON)	¥4,950 (¥4,500)
227763	☆ 8206	SPDT ON-OFF-ON	¥4,510 (¥4,100)
227764	☆ 8207	SPDT (ON)-OFF-ON	¥5,390 (¥4,900)
227765	☆ 8208	SPDT (ON)OFF-(ON)	¥5,610 (¥5,100)
227766	☆ 8209	DPST OFF-ON-(ON)	¥5,610 (¥5,100)
227798	8211	DPDT ON-OFF-ON	¥4,950 (¥4,500)

## Hella リレー

## Hella リレー Diode Protected

## 電圧スパイクを排除

リレーをスイッチオフにするとき 300V から 500V までの電圧スパイクが瞬間的に発生する可能性があります。敏感な電子機器が損傷したり、これらのスパイクを抑制することなく電氣的なネットワークを構築した場合、誤動作が発生する可能性があります。ダイオード付リレーは完全に電圧スパイクを排除します。

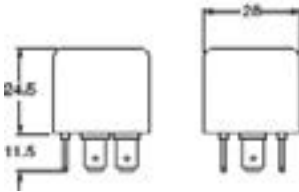

ピン No.	内容
85	2 Earth アース (-)
86	1 Positive 電源 (+)
87	5 Output 出力
87a	4 Output 出力(第2)
30	3 Positive supply 供給(電源)

注意) ダイオード付きリレーの正しい極性接続 (端子 85、86) がされていることを確認してください。

ターミナル30と87は9.5mmです。

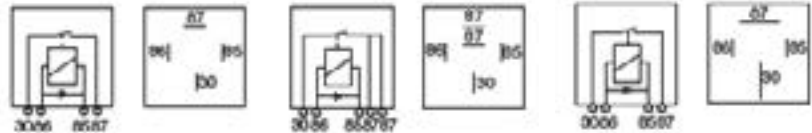

3053 (12V 40A 4Pin)

3055 (12V 40A 5Pin)

3059 (12V 50A 4Pin)

No.	Mfg.No.	仕様	税込価格 (税抜価格)
741101	☆ 3053	12V 40A 4Pin	¥3,410 (¥3,100)
741102	☆ 3055	12V 40A 5Pin	¥2,860 (¥2,600)
741103	☆ 3059	12V 50A 4Pin	¥4,290 (¥3,900)
741104	☆ 3054	24V 22A 4Pin	¥3,300 (¥3,000)
741105	☆ 3056	24V 22A 5Pin	¥2,860 (¥2,600)

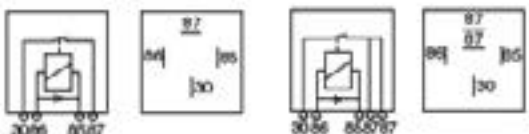

3054 (24V 22A 4Pin)

3056 (24V 22A 5Pin)

## Hella Mini リレー

## ヒューズリレー (Normally Open)

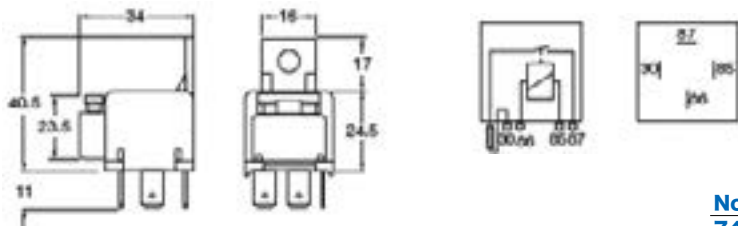

ピン No.	内容
85	2 Earth アース (-)
86	1 Positive 電源 (+)
87	5 Output 出力
30	3 Positive supply 供給(電源)

No.	Mfg.No.	仕様	税込価格 (税抜価格)
741107	☆ 3076	ヒューズ付 12V 25A 4Pin	¥7,700 (¥7,000)
741108	☆ 3077	ヒューズ付 24V 15A 4Pin	¥7,700 (¥7,000)

## ミニリレー (Normally Open)

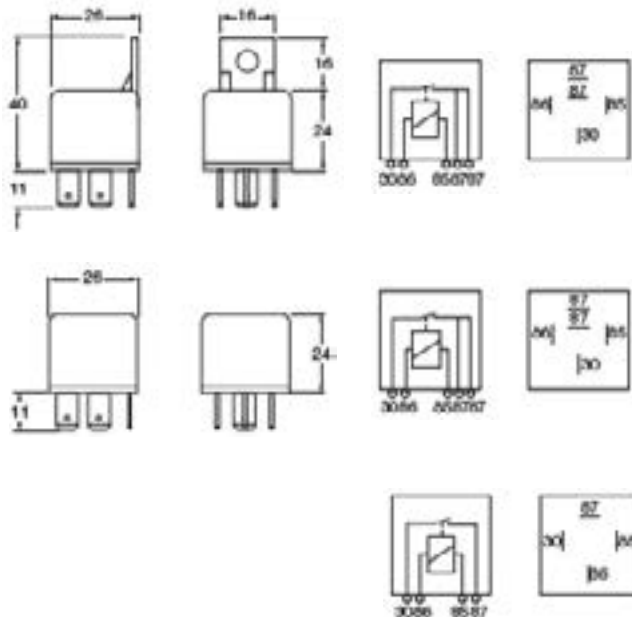

## リレー取付ベース

5 ブレード端子付属  
6.3 ミリフラットピンコネクタを備えた次  
4&5 ピンのリレーに適しています。  
3076、3077、3078、3079、3080、3081



4973

No.	Mfg.No.	仕様	税込価格 (税抜価格)
741109	☆ 3078	MINI 12V 40A 4Pin	¥1,760 (¥1,600)
741110	☆ 3082	MINI 12V 40A 5Pin	¥1,540 (¥1,400)
741111	☆ 3079	MINI 24V 20A 4Pin	¥1,870 (¥1,700)
741112	☆ 3083	MINI 24V 20A 5Pin	¥2,640 (¥2,400)
741113	☆ 4973	リレー取付ベース	¥1,540 (¥1,400)

Mfg.No.3082: 抵抗負荷 40A、誘導性負荷 30A、容量性負荷 30A

# Hella リレー

## Hella Micro リレー

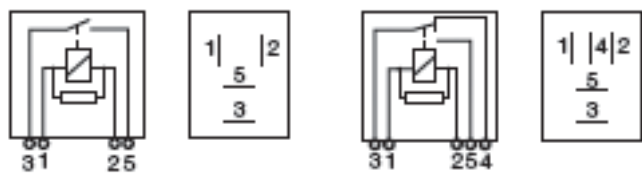

3064 (12V20A)

3065 (12V20/10A)

4.8mmと6.3mm (3 & 5) 端子

ピン No.	内容
85	2 Earth アース (-)
86	1 Positive 電源 (+)
87	5 Output 出力
87a	4 Output 出力(第2)
30	3 Positive supply 供給(電源)

### Micro リレー取付ベース



4973-M

No.	Mfg.No.	仕様	税込価格 (税抜価格)
741122	☆ 3064	通常Open 12V20A	¥1,980 (¥1,800)
741123	☆ 3065	ファン オーバー 12V20/10A	¥2,860 (¥2,600)
741124	☆ 4973-M	Micro リレー取付ベース	¥1,540 (¥1,400)

## Hella Change/Over リレー

Change/Over は 2 種類の電流に切替可能  
Time Control は遅延機能付き (最大 900 秒)

スイッチ1とスイッチ2 およびダイヤルで遅延時間をセットします。

S1	S2	Time (秒)
off	off	110 ~ 900
on	on	14 ~ 110
on	off	2.5 ~ 14
off	on	0 ~ 2.5



### Time Control

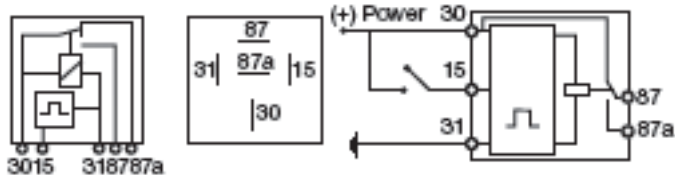

ターミナル 15 はスタートタイミングです。

No.	Mfg.No.	仕様	最大電流	税込価格 (税抜価格)
741114	☆ 3080	Change/Over	12V 20/30A	¥1,760 (¥1,600)
741115	☆ 3057	Change/Over	12V 40/15A	¥3,410 (¥3,100)
741116	☆ 3081	Change/Over	24V 10/20A	¥2,640 (¥2,400)
741117	☆ 3058	Change/Over	24V 22/10A	¥3,630 (¥3,300)
741118	☆ 3086	Time Control	12V DROP OUT	¥23,540 (¥21,400)
741119	☆ 3086-24V	Time Control	24V DROP OUT	¥22,990 (¥20,900)
741120	☆ 3087	Time Control	12V PICK UP	¥23,540 (¥21,400)
741121	☆ 3087-24V	Time Control	24V PICK UP	¥22,990 (¥20,900)

## Hella 高容量 通常Open リレー

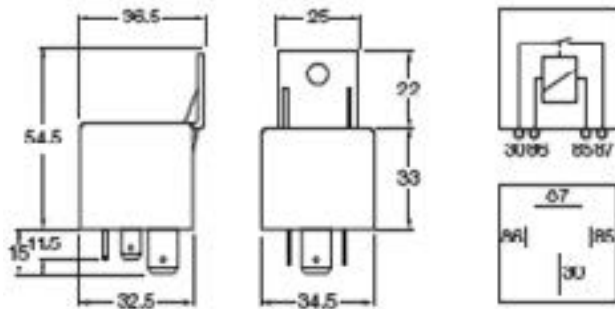

Mfg.No.	電圧	最大電流	消費電流
3084	12V	70A	140mA
3085	24V	60A	70mA

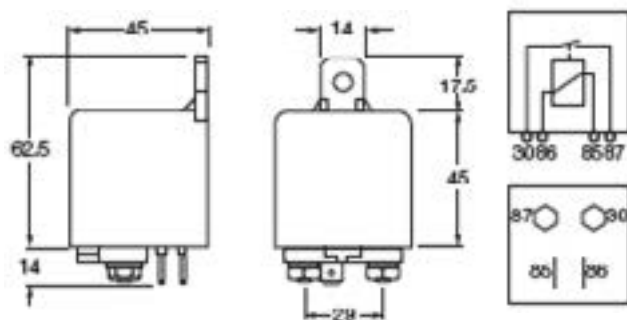

Mfg.No.	電圧	最大電流	連続電流	消費電流
3061	12V	180A	100A	380mA
3062	24V	80A	60A	180mA

No.	Mfg.No.	電圧	最大電流	税込価格 (税抜価格)
741125	☆ 3084	12V	70A	¥6,490 (¥5,900)
741126	☆ 3085	24V	60A	¥6,490 (¥5,900)
741127	☆ 3061	12V	180A	¥9,680 (¥8,800)
741128	☆ 3062	24V	80A	¥10,670 (¥9,700)



電装品

航海計器

電装品

内装品・配管

外装品・金具

係留用品

エンジン関連

セイルポート

アクセサリ・釣具

安全備品

塗料・メンテナンス

# Blue Sea デジタルメーター

- 12.7mm スズメッキされたターミナル接続部
- 円周上とノブに蓄光の表示プレート
- イグニッションプロテクト
- アラーム付き
- UL 規格

サイズ  
 高さ 61.75 mm  
 幅 73.56 mm  
 奥行き 86.36mm  
 取付穴サイズ 51.00mm

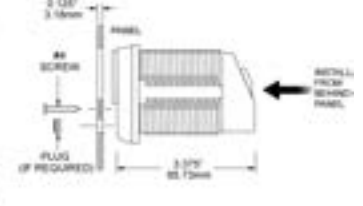
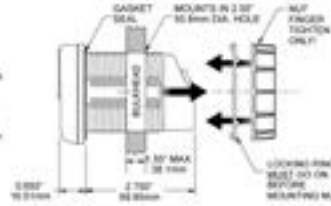
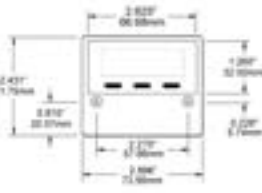

## DCデジタルマルチメーター

入力電圧: 7 ~ 60V DC  
 電流表示: -500 ~ +500A  
 電圧表示: 0 ~ 60V (0.01V 単位)  
 表示照度: 3段階  
 アラーム: 高・低電圧  
 重量: 0.51kg  
 500A シャント付属 (PN8255)



No.	Mfg.No.	税込価格 (税抜価格)
227770 ☆	8248	¥104,500 (¥95,000)

## DC シャント



9228

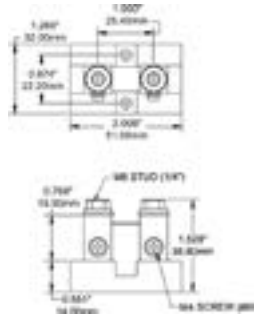

9228、9230、9233 は同じサイズです。

No.	Mfg.No.	仕様	用途	税込価格 (税抜価格)
225241 ☆	9228	DC シャント 50A/50mV	アナログ	¥17,050 (¥15,500)
225242 ☆	9230	DC シャント 100A/50mV	アナログ	¥17,050 (¥15,500)
225243 ☆	9233	DC シャント 200A/50mV	アナログ	¥26,840 (¥24,400)
225244 ☆	8255	DC シャント 500 A/50mV	デジタル	¥22,440 (¥20,400)

## ACデジタルマルチメーター

注) 船舶専用用品です。

入力電圧: 80 ~ 270VAC  
 電流表示: 0 ~ 150A  
 電圧表示: 80 ~ 270VAC  
 出力表示: 0 ~ 45kW  
 周波数表示: 40 ~ 90Hz  
 表示照度: 3段階  
 アラーム: 高・低電圧、高電流  
 重量: 0.35kg  
 電流トランス付属 (150A AC/50mA AC)



No.	Mfg.No.	税込価格 (税抜価格)
227771 ☆	8247	¥115,500 (¥105,000)

## AC カレントトランス

AC 電流計と共に使用します。



8073  
 内径: 15mm  
 外径: 35mm



1829  
 内径: 32mm  
 外径: 68mm

No.	Mfg.No.	仕様	税込価格 (税抜価格)
225246 ☆	8073	AC Current トランス 50A/50mA	¥9,460 (¥8,600)
225247 ☆	8257	AC Current トランス 100A/50mA	¥10,340 (¥9,400)
225248 ☆	8256	AC Current トランス 150A/50mA	¥9,460 (¥8,600)
225249 ☆	1829	AC Current トランス 300A/50mA	¥17,820 (¥16,200)

# M2 船舶システムモニター

コンパクトな有機EL デジタルモニターで4つの重要なシステムの包括的な監視を実行します。  
 NMEA2000 対応、CZone モニターと監視機能を共有可能です。

## M2 船舶システムモニター



1850

- DC システム監視 (最大2個のバッテリー)**  
DC 電圧、充電状態、電流を監視
- AC システム監視**  
AC 電圧、電流、および周波数
- ビルジの監視**  
過去 24 時間のビルジポンプ稼働サイクルカウント  
24 時間の平均サイクル、合計サイクル
- タンクの監視**  
タンク容量、または%、アラーム

## タンクセンサー (超音波)

供給電圧: 10 ~ 32 ボルト DC  
 精度: +/- 3.81mm  
 動作温度範囲: -40 ~ 85°C  
 取付け: SAE5 Bolt Pattern



1810  
 軽油・水・排水タンク  
 最大タンク深さ: 813mm



1811  
 ガソリンタンク専用  
 最大タンク深さ: 610mm

No.	Mfg.No.	仕様	タンク仕様	税込価格 (税抜価格)
225230 ☆	1850	船舶システムモニター		¥148,500 (¥135,000)
300141 ☆	1810	タンクセンサー	軽油・水・排水	¥42,680 (¥38,800)
300142 ☆	1811	タンクセンサー	ガソリン専用	¥42,680 (¥38,800)



## Blue Sea 有機ELデジタルメーター/モニター

M2 有機 EL デジタルモニターは、調整可能なアラームとコンパクトな筐体内の自動調光ディスプレイを備えて、必須の電気システムパラメータを測定します。M2 モニターには、M2 によって測定された任意の値に基づいて外部回路を制御するために使用できる 500mA MOSFET 外部回路リレー (ECR) が含まれています。M2 外部回路リレーは、内部アラーム機能とは別に独立しています。すべてのモデルで 80dB のアラーム機能付き。入力電圧：8 ~ 70V



**1830 チャージモニター**

8-70V -500 ~ +500A

バッテリーの充電状態を正確に測定し、監視します。プログラム可能なシャント比をサポートします。外部リレーの起動が可能です。



**1832 DC 電流**

-500 ~ +500A

DC システムのアンペア数を正確に測定し、監視します。(2 回路測定) プログラム可能な分路比をサポートします。



**1833 DC 電圧**

8-70V

DC 電圧をモニターします。最大 4 つのバッテリーバンクの電圧を正確に測定および監視します。絶縁 MOSFET リレー

注) 船舶専用用品です。



**1836 AC 電流**

0 ~ +150A 300A オプション

AC システムのアンペア数を正確に測定し、アラームします。(2 つの独立した回路を測定) プログラム可能な電流トランスの比率をサポートします。

注) 船舶専用用品です。



**1837 AC 電圧**

50 ~ 250VAC

AC システムの電圧を正確に測定し、監視します (2 つの独立した回路または 1 つの二相回路を測定します)。

注) 船舶専用用品です。



**1838 AC マルチメーター  
(電流・電圧・周波数)**

50 ~ 250VAC 0 ~ 150A (300A オプション)

AC 電流、電圧、周波数を正確に測定し、監視します。(2 電圧、2 回路測定) モニターします。プログラム可能な電流トランスの比率をサポートします。



**1839 タンクモニター**

8-70V -500 ~ +500A

最大 4 つのタンクを監視します。変形タンク形状でも自動校正可能。一般的なセンサー規格に対応



**1841 温度モニター**

8-70V -500 ~ +500A

汎用の外部温度モニタリング 測定温度範囲は -40°C ~ 120°C 防水温度センサー付属



**1842 ビルジメーター**

7-70V

最大 4 箇所のビルジ情報を表示します。1 時間、24 時間あたりの可動状況を表示。センサー別売り

**M2 メーター/モニター寸法図**

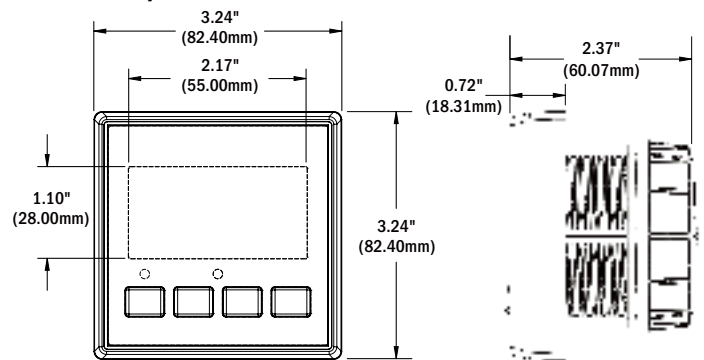

No.	Mfg.No.	仕様	税込価格	(税抜価格)
225221	☆ 1830	DC チャージモニター	¥122,100	(¥111,000)
225222	☆ 1832	DC 電流計	¥122,100	(¥111,000)
225223	☆ 1833	DC 電圧計	¥108,680	(¥98,800)
225225	☆ 1836	AC 電流計	¥109,890	(¥99,900)
225226	☆ 1837	AC 電圧計	¥115,500	(¥105,000)
225227	☆ 1838	AC (電流・電圧・周波数)	¥128,700	(¥117,000)
225228	☆ 1839	タンク容量計	¥116,600	(¥106,000)
225229	☆ 1841	温度計	¥133,100	(¥121,000)
225231	☆ 1842	ビルジモニター	¥115,500	(¥105,000)

CZONE シーズン COI コンビネーション アウトプット インターフェース システム例

- ・高密度30チャンネルモジュールにより、設置、相互接続、配線が最小限に抑えられます。
- ・USBポートにより、USBフラッシュドライブから簡単にシステムをアップデートできます。

船舶および車両の電源管理に革新的な解決策を提供します。  
CZone™ は、マリン、RV および特殊車両のデジタル制御システムです。  
インタフェースおよび NMEA 2000 ネットワークによって、複雑、面倒な配線作業を簡素化します。  
CZone™ は、費用対効果の高い、拡張可能なデジタルネットワーキングシステムです。

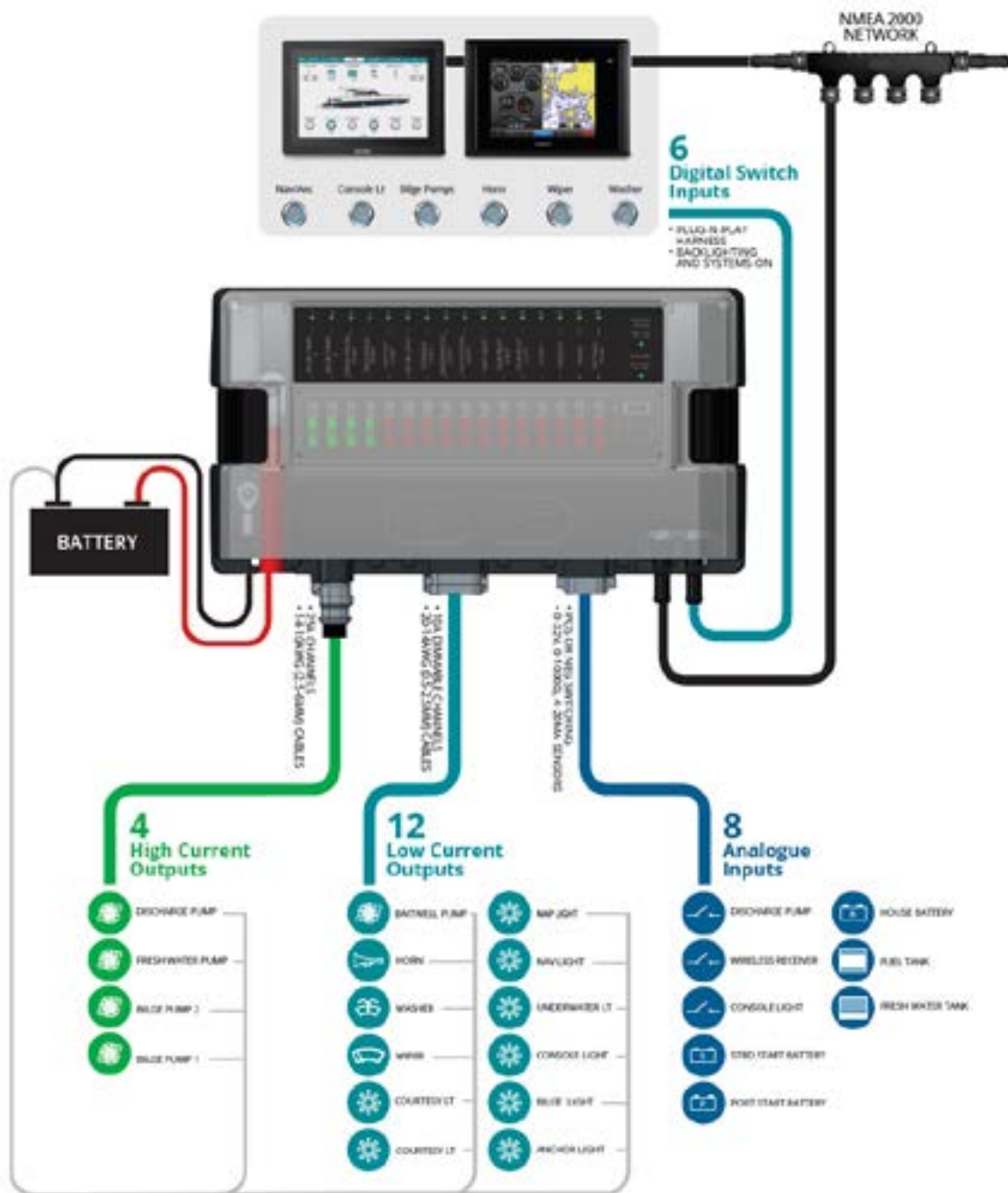

※ 通常納期受注後 1 ヶ月

CZONE Integration partners

下記メーカーの機能を備えたマルチファンクションディスプレイを使用してコントロール及びモニタリングが可能です。





## CZone はAC&DC 電源システムやタンクレベルの監視・制御・診断を集中管理できます。

### コントロール

迅速に制御するために、回路を簡単に識別できるグループに分割します。つまり、清水ポンプをオンにする場合、ユーザーは「ポンプ」グループを開き、適切なポンプを選択できます。回路の状態、すなわちオン、オフ、フォルト、および電流をモニタリングすることができます。

### 電力制御

- ・タイマーと調光制御を含む回路のオンとオフを切り替えることができます。
- ・操作モードを設定できます。

### モード

操作が簡単です。キーを1回押すだけで、回路のグループをオンにすることができます（操作に必要な個々の回路をスクロール、検索、ON にすることなく）。離れるときは、単にシステムをオフにして、必要でない回路をすべて OFF にします。エンターテインメントモードでは、ラウンジライトや音楽などのプリセットを有効にできます。すべての機能をリモートで制御できます。

### 設定

OEMまたは技術者がシステムの構成(パスワード経由)にアクセスできるようにします。回路ラベル、回路ブレーカーサイズなどの設定を変更する必要はありません(ディスプレイインタフェースのみ)。

### データ

標準の NMEA 2000 情報を表示します。  
温度と圧力の値を表示します。  
CZone ネットワークに接続されているすべての回線を監視します。

### DC パワーメーター

複数のバッテリーバンクの電圧を表示します。(低および高電圧アラームを含む)  
複数のバッテリーバンクの充放電を表示します。  
バッテリー容量をアンペア / 時および%充電 / 放電で表示します。  
(低アンペア時アラームを含む)  
バッテリーの最低電圧レベルと最高電圧レベルを記録します。  
最小バッテリー容量レベルを記録します。

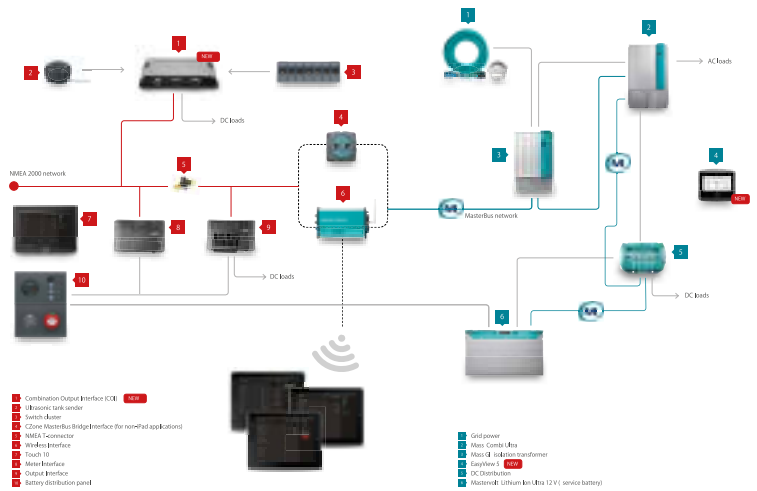

### AC パワーメーター

複数のライン電圧 (230V および 120V) を表示します。(高および低電圧アラームを含む)  
AC ライン周波数を表示し、高および低周波数アラームおよび AC 電力消費を表示します。最小および最大電圧レベルと周波数レベルを記録します。  
最大 AC 電流を記録します。

### タンクレベル

複数のタンクおよび流体タイプのタンクレベル情報を表示します。

### アラーム/診断

回路実行時間とサイクルを記録します。  
CZone ネットワークステータスレポート  
オンボードフォルトのオーディオおよびビジュアル形式のアラームを表示します。  
(ビルジポンプ操作、スモークアラーム)  
日付と時刻のアラームを記録します。

### モニタリング

AC / DC 電源、タンク、データ、アラーム、回路の状態を簡単に監視することができます。アナログとデジタル形式のデータを表示します。

## CZone LCD 10"タッチディスプレイ

### Generation 2



Screen	10.1" LED-backlit Projected Capacitive Touch display with IPS Technology
Aspect Ratio	Widescreen 16:10
Resolution	1280 x 800 pixels
Protection	IPX6
Dimensions (WxHxD)	196 x 275 x 41 mm
Brightness	500 nit
Input voltage	8-32V
Power consumption	1A @12V, 500mA@24V
Interfaces	NMEA2000, USB2.0, Ethernet

No.	Mfg.No.	商品名	税込価格	(税抜価格)
720629	☆ 80-911-0216-00	タッチ 10 ディスプレイKIT	¥1,125,300	(¥1,023,000)
720626	☆ 80-911-0114-00	ディスプレイマウントブラケット	¥75,460	(¥68,600)

## CZone LCD 7"タッチディスプレイ



- ・使いやすいタッチインターフェース
- ・ガラスダッシュスタイリング
- ・24 ビットカラー
- ・高解像度 1024 x 600 ピクセル
- ・500 nit の明るさで、
- ・夜間の調光視聴 (ディママー) に対応
- ・ビルトイン WiFi
- ・NMEA2000 対応

※ 防水機能はありません。  
※ 室内設置用です。

Screen	7" IPS
Resolution	1024 x 600 pixels
Protection	IPX0
Dimensions	130 x 195 x 41 mm
Brightness	550 nit
Operating Voltage	8-32V DC
Current Draw	430mA @ 12V (operating - backlight 100%)
	130mA @ 12V (standby - backlight off)
Interfaces	USB 2.0, Ethernet, NMEA 2000, Wi-Fi

## CZone LCD 5"タッチディスプレイ

- ・使いやすいタッチインターフェース
- ・超高輝度ワイドスクリーンディスプレイ
- ・薄型フラッシュマウント
- ・ワイヤレスインターフェース機能
- ・IPX7 保護
- ・ビルトイン WiFi
- ・マイクロ SD カードスロット
- ・NMEA 2000 対応



Screen	5" LED-backlit Projected Capacitive Widescreen Touch
Resolution	800 x 480 pixels
Protection	IPX7
Dimensions (WxHxD)	152 x 120 x 57.9 mm
Brightness	1200 nit
Input voltage	12VDC
Power consumption	900mA @ 13.5v
Interfaces	NMEA2000, Micro SD

No.	Mfg.No.	商品名	税込価格	(税抜価格)
720627	☆ 80-911-0124-00	タッチ5"ディスプレイ KIT	¥386,100	(¥351,000)
720628	☆ 80-911-0132-00	タッチ5"保護カバー	¥12,870	(¥11,700)

No.	Mfg.No.	商品名	税込価格	(税抜価格)
720409	☆ 80-911-0200-00	タッチ7"ディスプレイ	¥449,900	(¥409,000)



※ 通常納期受注後 1 ヶ月

## コンビネーションアウトプットインターフェース



サイズ : W 339mm × H 235mm × D 65mm

CZone™ ネットワークとユーザ間のインターフェースです。回路全体の制御だけでなく、タンクレベルとパワーレベル (AC / DC 電源) など、重要なシステム情報を表示。またシステムを診断して音と視覚による警報を発信します。

CZone™ ディスプレイは CZone™ 初期設置および将来のシステムメンテナンス (DI のみ) のためのシステムパラメータを設定することができます。

DC 配線システムは非常に複雑になること、工事時間が長くなります。大規模なシステムでは、より多くの電線が必要です。設計と製造のコストアップと複雑さはもちろんのこと、重量とスペースの問題も発生します。従来配線システムの基本的なメンテナンスおよびトラブルシューティングは、管理が困難になる場合があります。

## CZone Control 1インターフェース



サイズ : W 339mm × H 194mm × D 65mm

完全な CZone 制御および監視システムモジュラー設計により、さまざまな船舶および RV にシステムオプションを提供。

マルチファンクションディスプレイ / ブラックボックスチャートプロッター / 魚群探知機に対応

複数の入力デバイスと出力デバイスを単一のモジュールに統合し、設置、相互接続、設置面積を最小限に抑えます。コンビネーション出力インターフェース (COI) の多くのコア機能と利点が組み込まれています。業界標準の Deutsch コネクタは、「プラグアンドプレイ」インストールを提供します。

冗長性のための ABYC 準拠の ATC ヒューズと機械的バイパス PWM (Pulse Width Modulation) 調光機能とスムーズな起動タンクレベル、バッテリーボルト、温度、圧力を監視ビルジポンプ運転検出により、ポンプ制御と監視が可能すべての出力、DC 電源、NMEA2000 の LED ステータス表示不要な負荷を電源オフにしてバッテリーの消耗を防ぎます。USB ポートにより、システムファームウェアおよび構成の更新が可能 (PC またはアダプターは不要)

No.	Mfg.No.	商品名	税込価格 (税抜価格)
<b>720621</b>	☆ 80-911-0119-00	CZone COI	¥523,600 (¥476,000)

No.	Mfg.No.	商品名	税込価格 (税抜価格)
<b>720408</b>	☆ 80-911-0122-00	Control 1	¥370,700 (¥337,000)

### (SI) シグナルインターフェース



外部センサー、アラームおよびスイッチング装置に CZone™ を接続します。SI は回路の自動操作が可能です。たとえばタンクレベルが空に近くなると同時にアラームを発するようにプログラムすることができます。サイズ : H100×W156×D42mm IPX5

### (SCI) スイッチコントロールインターフェース



スイッチ制御インターフェース (SCI) は、CZone™ ネットワークと従来のスイッチ間のインターフェースコントロールエリアネットワーク (CAN) を介して、スイッチからの信号を必要な信号に変換します。既存の設計を変更する必要はありません。1 ユニットで 8 回路をコントロール可能。

### (MI) メーターインターフェース



外部の AC / DC の電力計測センサーからの入力を受け AD 変換。デジタル文字列に変換します。AC と DC 電圧と電流、AC kW、バッテリーの残量 (A / 時間 & バッテリーの残量%) を計算することができます。サイズ : H100×W156×D42mm IPX5

AC  
 ・ 3×AC 入力電圧 (multi voltage)  
 ・ 2×AC 入力電流  
 ・ RMS power

DC  
 ・ 3×DC 入力電圧 (multi voltage)  
 ・ 2×DC 入力電流  
 ・ バッテリー容量、バッテリー残量 %

### (OI) アウトプットインターフェース



従来のサーキットブレーカとヒューズパネルの代替えとなります。6 回路 × 20A 回路の電子ブレーカーとバックアップヒューズ、タイマーや調光器 (ディマー) などの組み込みが可能です。負荷近くに回路の制御と保護を移動することで電気配線の長さを減少させ、電線の径サイズを細くすることができます。サイズ : H128×W200×D45mm IPX5

### (MOI) モーターアウトプットインターフェース



DC モーターへの給電の極性を反転させる機能があります。モーター駆動装置は、突然かつ急激な動きで開始しないよう「ソフトスタート」を提供します。1 回路のモーターコントロールと 2 系統の通常回路。20A / 回路

No.	Mfg.No.	商品名	税込価格 (税抜価格)
<b>720501</b>	☆ 80-911-0005	(MI)メーターInterface	¥147,400 (¥134,000)
<b>720502</b>	☆ 80-911-0007	(MOI)Motor Output Interface	¥199,100 (¥181,000)
<b>720503</b>	☆ 80-911-0009	(OI)Output Interface	¥245,300 (¥223,000)
<b>720504</b>	☆ 80-911-0011	(SCI)Switch Control Interface	¥100,650 (¥91,500)
<b>720505</b>	☆ 80-911-0013	(SI)Signal Interface	¥118,800 (¥108,000)



※ 通常納期受注後 1 ヶ月

**コンタクト 6 PLUS**



調整可能なデジタルスイッチングモジュール  
 すぐに使えるプラグアンドプレイ構成  
 PWM 調光機能付き 6 × 15A 12/24V 出力  
 タイマーやモードなどの高度な CZone 機能を装備  
 ABYC 準拠の点火保護ヒューズと機械的回路パイパス  
 24 ~ 8 AWG 電線出力に対応  
 高出力のための並列複数回路

出力電線サイズ	24-8 AWG
出力回路数	6 × 15A 12/24V
最大電流	60A (合計)
調光 (Dimmer)	PWM @100Hz
サイズ: WxHxD	202.5 × 128.5 × 45mm
重量	600g

**防水キーパッド**



横型  
80-911-0162-00



縦型  
80-911-0163-00

防水の薄型キーパッド  
 ヒューズ切れを示すステータス LED  
 調光可能な RGB 回路のバックライト  
 ロープロファイル、フロント、リア、フラッシュマウントで取付可能  
 シングルプラグ接続で簡単に設置できます  
 取り付け穴サイズ: 52mm、

**モジュールスマートハーネス**



2 モジュールスマートハーネス  
80-911-0171-00



3 モジュールスマートハーネス  
80-911-0172-00

簡単なプラグアンドプレイ設置用のオールインワンスマートハーネス  
 NMEA2000 ネットワークに接続する場合は不要です。  
 高価なネットワークケーブルは必要ありません。  
 最小限の接続ポイントで堅牢なソリューション

No.	Mfg.No.	商品名	税込価格 (税抜価格)
720401	☆ 80-911-0160-00	Contact 6 Plus インターフェース	¥122,100 (¥111,000)
720402	☆ 80-911-0162-00	防水キーパッド(横型)	¥90,090 (¥81,900)
720403	☆ 80-911-0163-00	防水キーパッド(縦型)	¥85,910 (¥78,100)
720404	☆ 80-911-0171-00	2 モジュールスマートハーネス	¥16,610 (¥15,100)
720405	☆ 80-911-0172-00	3 モジュールスマートハーネス	¥26,400 (¥24,000)
720407	☆ 80-911-0179-00	Contact 6 Plus コネクタ&シールキット	¥6,380 (¥5,800)

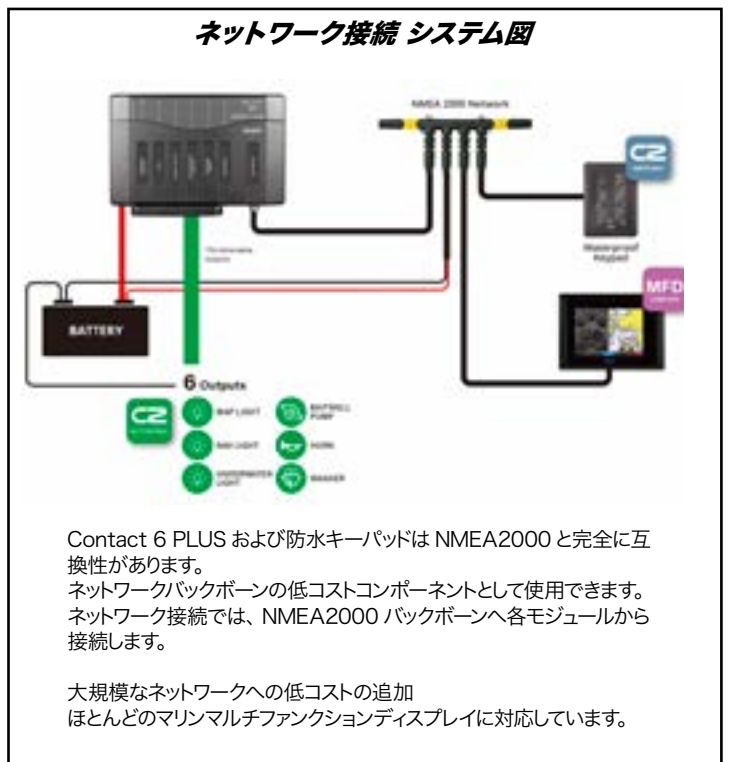
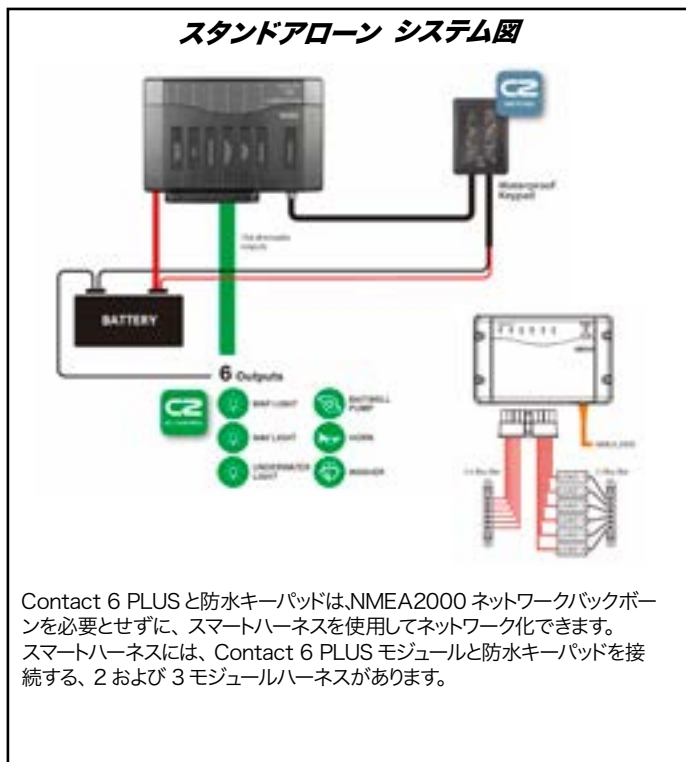

**CZONE専用 防水プッシュボタンスイッチ**

ステンレス製防水プッシュボタンスイッチ (IP67)  
 LED のリングライトが点灯します。  
 取付穴開けサイズ: 19mm  
 モーメンタリー (ON) と ON-OFF スイッチ  
 (ON) は押ししている時のみ ON の状態になります。



**BEP CZONE 専用 (3V)**  
 最大電流容量 : 5A

※ (ON) は押ししている時のみ ON の状態

No.	Mfg. No.	仕様	LED	税込価格 (税抜価格)
720511	☆ 80-911-0060	(ON)-OFF	Red	¥6,710 (¥6,100)
720512	☆ 80-911-0062	(ON)-OFF	Blue	¥6,710 (¥6,100)
720513	☆ 80-911-0063	ON/OFF	Red	¥6,710 (¥6,100)
720514	☆ 80-911-0061	ON/OFF	Blue	¥6,710 (¥6,100)

電装品

航海計器

電装品

内装品・配管

外装品・金具

係留用品

エンジン関連

セイルポート

アクセサリ・釣具

安全備品

塗料・メンテナンス

# BLUE SEA ミニバッテリースイッチ



船外機・小型ガソリンインボードエンジン艇に最適です。

## ミニバッテリースイッチ

縦・横：74.93mm  
 高さ：84.53mm  
 取付ピッチ：55.25mm  
 取付：埋込・壁付けどちらも可  
 ターミナル：9.5mm×22mm (錫メッキ)  
 材質：ポリカーボネイト  
 イグニッションプロテクト  
 Meet UL 1500 & SAE J1171

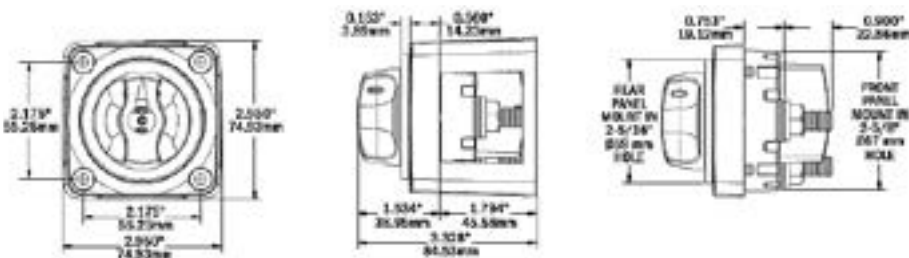

## Mシリーズ バッテリースイッチ (ミニサイズ)

### 6005

シングルサーキット ON/OFF  
 キーを取り外しできます。

許容電流	
クランキング	900A
5分間	500A
連続	300A
最大電圧	48V DC
ターミナル	3/8"-16



No.	Mfg.No.	仕様	税込価格 (税抜価格)
227187 ☆	6005	ON/OFF	¥12,210 (¥11,100)

### 6006

シングルサーキット ON/OFF  
 ノブを取り外すこともできます。

許容電流	
クランキング	900A
5分間	500A
連続	300A
最大電圧	48V DC
ターミナル	3/8"-16

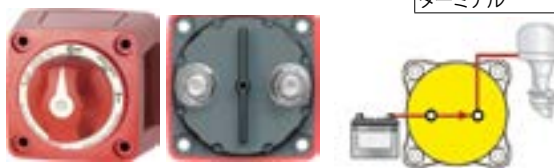

No.	Mfg.No.	仕様	税込価格 (税抜価格)
227188 ☆	6006	ON/OFF	¥12,210 (¥11,100)

### 6007

#### セレクター 1/BOTH/2/OFF

2系統 (個) のバッテリーシステムを同時、またはバッテリーを選択することができます。

許容電流	
クランキング	900A
5分間	500A
連続	300A
最大電圧	32V DC
ターミナル	3/8"-16

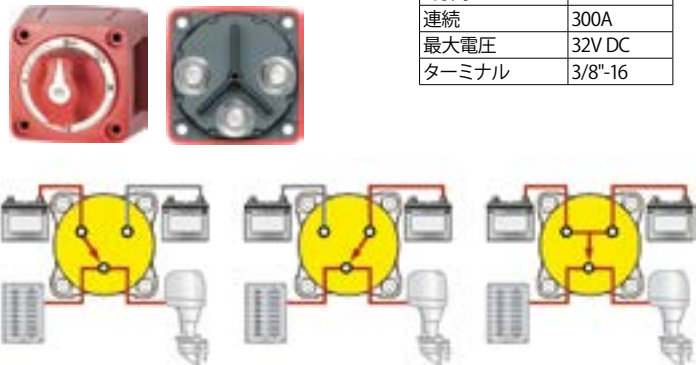

No.	Mfg.No.	仕様	税込価格 (税抜価格)
227189 ☆	6007	Selector	¥16,170 (¥14,700)

### 6010

#### デュアルサーキット ON/OFF

2系統 (個) のバッテリーシステムを一カ所で同時に接断できます。  
 一方の回路が 12V でもう一方が 24V 等でも使用できます。  
 パスポートなどに最適です。

許容電流	
クランキング	675A
5分間	450A
連続	300A
最大電圧	32V DC
ターミナル	3/8"-16



No.	Mfg.No.	仕様	税込価格 (税抜価格)
227190 ☆	6010	Dual Circuit	¥20,130 (¥18,300)

### 6011 OFF/ON/BOTH

#### デュアルサーキット プラス

2系統 (個) のバッテリーシステムを同時、または別々に独立させて2系統の回路へ接続することができます。

許容電流	
クランキング	675A
5分間	450A
連続	300A
最大電圧	32V DC
ターミナル	3/8"-16

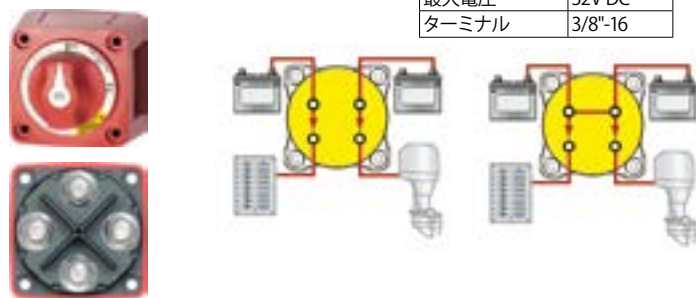

No.	Mfg.No.	仕様	税込価格 (税抜価格)
227191 ☆	6011	Dual Circuit Plus	¥20,130 (¥18,300)

### オプション

No.	Mfg.No.	仕様	税込価格 (税抜価格)
227157 ☆	7900	スペア-KEYキー	¥2,200 (¥2,000)
227158 ☆	7901	スペア-Knobノブ	¥2,640 (¥2,400)

### 7902 蛍光ラベルセット

内容

BATTERY 1	BATTERY 2	BATTERY 3
ENGINE	ENGINE 1	ENGINE 2
ENGINE PORT	ENGINE STAR	ENGINE MID
HOUSE	BOW THRUSTER	WINDLASS
GENERATOR	PARALLEL	INVERTER
WINCH	CHASSIS	

No.	Mfg.No.	仕様	税込価格 (税抜価格)
227159 ☆	7902	蛍光ラベルセット	¥3,300 (¥3,000)

# BLUE SEA バッテリースイッチ

## バッテリースイッチの選択基準

バッテリースイッチの選択基準は、エンジンのコールドクランキング電流よりもバッテリースイッチの瞬間最大使用可能電流数値が高いことが必要です。

## AFD (オルターネーター・フィールド・ディスコネクト)

レギュレーターダイオードが外付けタイプのオルターネーターの場合、バッテリースイッチには AFD 付きが最適です。

AFD はエンジンを作動中に間違えてバッテリースイッチを切断した場合に発電機のダイオードを過電流破壊から守ります。



## eシリーズ バッテリースイッチ

従来製品よりも性能が高く、しかも安価です。

### 9003e/9004e

シングルサーキット  
ON/OFF

最大 DC48V  
9003e back



### 9001e/9002e

セレクター  
1/BOTH/2/OFF

最大 DC32V  
9001e back



9.5mm スズメッキされたターミナル接続部  
円周上とノブに蓄光の表示プレート  
イグニッションプロテクト

許容電流	9001e~9004e	5510e~5511e
30秒	1200A	700A
5分	600A	525A
連続	350A	350A
許容電圧	32V DC*	32V DC

\* 9003 と 9004 は許容電圧 48V DC です。  
本体ケース材質 ポリカーボネート  
スタッドサイズ 9.5 mm  
サイズ: 97.79x97.79mm 全高 78.67mm  
※ Perko バッテリースイッチと取付寸法が同じです。

### 5510e

デュアルサーキット  
OFF/ON

最大 DC48V



### 5511e

デュアルサーキット プラス  
OFF/ON/BOTH

最大 DC32V



No.	Mfg.No.	仕様	税込価格 (税抜価格)
227166	☆ 9003e	ON/OFF	¥18,150 (¥16,500)
227167	☆ 9004e	ON/OFF AFD付	¥21,340 (¥19,400)
227164	☆ 9001e	1/BOTH/2/OFF	¥19,470 (¥17,700)
227165	☆ 9002e	1/BOTH/2/OFF AFD付	¥21,450 (¥19,500)
227146	☆ 5510e	OFF/ON	¥21,670 (¥19,700)
227147	☆ 5511e	OFF/ON/BOTH	¥24,750 (¥22,500)

5510e と 5511e は2系列同時に ON-OFF 可能なバッテリースイッチ  
Plus は2系列を合同して1系列とすることが可能です。

※ 9004e は少量生産のため、他より高価格になっています。

## HDシリーズ パワーバッテリースイッチ

### 550A 連続使用可能 (大型ボート用)

#### 3000

シングルサーキット ON/OFF



#### 3001

シングルサーキット ON/OFF



#### 3002

セレクター 1/BOTH/2/OFF



#### 3003

セレクター 1/BOTH/2/OFF



3002 と 3003 は 1-2-BOTH (1+2) 切り替え可能な高電流タイプ

12.7mm スズメッキされたターミナル接続部  
円周上とノブに蓄光の表示プレート  
イグニッションプロテクト

許容電流	3000-3001	3002-3003	
30秒	1750A	1600A	(クランキング時)
5分	900A	700A	(UL1107)
連続	600A	500A	(UL1107)

許容電圧 最大 DC32V  
本体ケース材質 ポリカーボネート  
サイズ: 97.79x97.79mm 全高 78.67mm  
スタッドサイズ 12.7 mm  
4/0 バッテリーケーブル使用可能  
3方向からケーブル接続が可能  
UL 規格

No.	Mfg.No.	仕様	税込価格 (税抜価格)
227168	☆ 3000	ON/OFF	¥35,640 (¥32,400)
227169	☆ 3001	ON/OFF AFD付	¥40,700 (¥37,000)
227148	☆ 3002	1/BOTH/2/OFF	¥37,180 (¥33,800)
227149	☆ 3003	1/BOTH/2/OFF AFD付	¥42,240 (¥38,400)

## パラレルリンクバス(Paralleling Link Bus)

Mシリーズバッテリースイッチ用 (バッテリースイッチターミナル接続用)

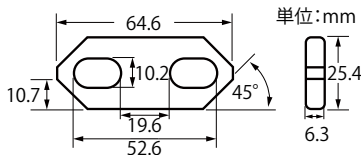

No.	Mfg.No.	税込価格 (税抜価格)
227594	☆ 9159	¥6,380 (¥5,800)

## eシリーズ、HDシリーズの設置方法とサイズ

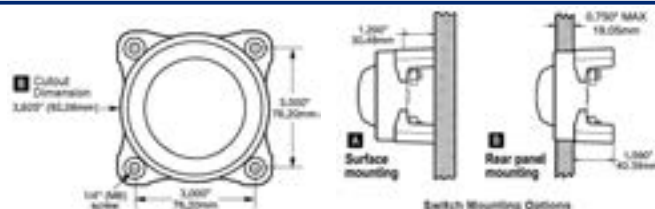

## HD バッテリースイッチ 720

## ON/OFF スイッチ

許容電流	
クランキング	2500A
5分間	800A
1時間	600A
最大電圧	48V
ターミナル	2×12mm



No.	サイズ L×W×H	税込価格 (税抜価格)
720104 ☆	102 × 102 × 90mm	¥23,320 (¥21,200)

## HD電動バッテリースイッチ 720-MDO

## ON/OFF スイッチ

許容電流	
クランキング	2500A
5分間	700A
1時間	500A
最大電圧	9.5~32V
ターミナル	2×12mm



電動 &amp; マニュアル

No.	サイズ L×W×H	税込価格 (税抜価格)
720107 ☆	102 × 102 × 110mm	¥66,220 (¥60,200)

## MINI 電動バッテリースイッチ 701-MD

## ON/OFF

電動 &amp; マニュアル

許容電流	
クランキング	1250A
5分間	455A
1時間	275A
電圧	9.5~32V
ターミナル	2×10mm
サイズL×W×H	69×69×101mm



No.	サイズ L×W×H	税込価格 (税抜価格)
720106 ☆	68 × 68 × 101mm	¥48,950 (¥44,500)

## MINI バッテリースイッチ 701

## ON/OFF

許容電流	
クランキング	1250A
5分間	455A
1時間	275A
最大電圧	48V
ターミナル	2×10mm
サイズL×W×H	69×69×75mm

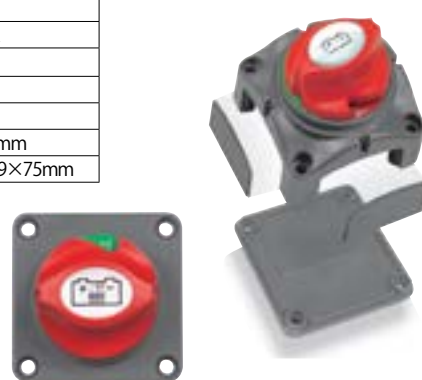

No.	仕様	税込価格 (税抜価格)
720100 ☆	701	¥7,700 (¥7,000)
720101 ☆	パネルマウント	¥7,810 (¥7,100)

## MINI バッテリースイッチ 701S

## 1/2/Both/OFF

許容電流	
クランキング	1000A
5分間	300A
1時間	200A
最大電圧	48V
ターミナル	3×8mm
サイズL×W×H	69×69×75mm



パネルマウント

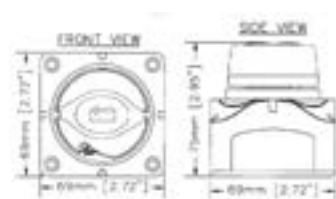

No.	仕様	税込価格 (税抜価格)
720102 ☆	701S	¥12,760 (¥11,600)
720103 ☆	パネルマウント	¥12,540 (¥11,400)

電動バッテリースイッチのメリット:遠隔操作が可能となるので、バッテリーの近くにメインスイッチを設置して、バッテリーケーブルの使用量を減少させることができます。これは重量とコストの削減になります。

## MINI バッテリースイッチ & VSR

#714-140A-DVSR (1/2/Both/OFF スイッチ)  
1 エンジン、2 バッテリーバンク

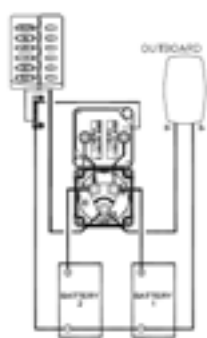

デジタル・ボルテージ・センシングリレー付き  
2 系統のいずれかの電圧が 13.2 (26.4) V 以上で  
接続、12.7 (25.4) V 未満の時切断します。



No.	サイズ L × W × H	税込価格 (税抜価格)
720109 ☆	138 × 69 × 75mm	¥39,490 (¥35,900)

## MINI 2+1 バッテリースイッチ

#715-V (ON/OFF スイッチ)  
1 エンジン、2 バッテリーバンク

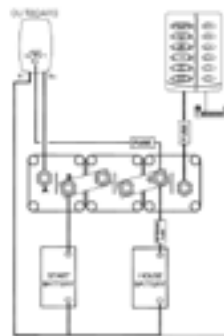

エンジン用バッテリーとハウス。バンクバッテリー  
を独立したスイッチで操作し、必要な場合に接  
続する仕様です。2 系統のバッテリーを手動で  
接続・切断します。



No.	サイズ L × W × H	税込価格 (税抜価格)
720110 ☆	207 × 69 × 75mm	¥29,700 (¥27,000)

## MINI 電圧感知リレー&電動スイッチ

ボルテージ・センシティブスイッチ (電動 & 手動)

2 系統の電圧を自動感知して自動で接続・切断を行います。一方のバッテリーが  
十分充電されていて、他のバッテリーが充電されていない時、その電圧を自動感  
知して接続し、満充電でないバッテリーを充電します。充電中の場合でも、その  
充電しているバッテリー電圧が一定の数値 (13.7/27.4V) まで達すると自動で接  
続して充電します。モーメンタリー (ON) -OFF を接続して操舵席などの離れた  
場所から、スイッチを操作できます。

スイッチを (ON) すると 10 分間接続を続けます。  
10 分後に相互のバッテリーが十分な電圧を  
持っていれば接続を続けます。  
そうでない場合は接続を解除します。



Mfg. No.	電圧	許容 電流	接続 電圧	切断電圧	サイズ L × W × H
701-MDVS	DC12V	275A	13.7V	12.2 ~ 13.0V	68 × 68 × 101mm
701-MDVS-24V	DC24V	275A	27.4V	24.4 ~ 26.0V	68 × 68 × 101mm

No.	Mfg. No.	電圧	税込価格 (税抜価格)
720112 ☆	701-MDVS	DC12V	¥52,470 (¥47,700)
720113 ☆	701-MDVS-24V	DC24V	¥52,030 (¥47,300)

## リモートON/OFFスイッチ

#80-724-0006-00

モータードライブバッテリースイッチ用のリ  
モート KEY スイッチです。  
720-MDO、701-MD に使用します。



No.	サイズ L × W × H	税込価格 (税抜価格)
720116 ☆	102 × 102 × 90mm	¥31,680 (¥28,800)

## HD 電圧感知リレー&電動スイッチ

ボルテージ・センシティブスイッチ (電動 & 手動)

701-MDVS と同じ機能ですが、許容電流値およびサイズが異なります。  
光センサーが付いています。



Mfg. No.	電圧	許容 電流	接続 電圧	切断電圧	サイズ L × W × H
720-MDVSO	DC12/24V	500A	13.7V 27.4V	12.2 ~ 13.0V 24.4 ~ 26.0V	102 × 102 × 110mm

No.	Mfg. No.	電圧	税込価格 (税抜価格)
720114 ☆	720-MDVSO	DC12/24V	¥70,620 (¥64,200)

## リモート(ON)/OFFスイッチ

#80-724-0007-00

720-MDS、701-MDVS に使用します。  
ボルテージセンシングまたは電圧感知型  
バッテリースイッチ用のリモートスイッチです。



No.	サイズ L × W × H	税込価格 (税抜価格)
720117 ☆	102 × 102 × 90mm	¥12,320 (¥11,200)

## バッテリースイッチ

## バッテリースイッチ イージーマウント

MARINCO  
BEP PRODUCTS

バッテリーケーブルの接続・取り外しが従来と比較して格段に楽に素早く実行できます。

EZ-Mount イージーマウントモデルはサーフェスマウントのみです。あらかじめベース部分を取り付けてから配線を行い、カバー（コントロールレバー）部分を取り付けます。

サイズは業界標準のサイズです。プロのインストーラー・パスパーと同じ高さの結線位置です。



770-EZ

- 1: ベース部分を取り付ける。
- 2: バッテリーケーブルを取り付ける。
- 3: カバー部分を取り付ける。

連続許容電流	400A
5分	600A
10秒	1500A
最大許容電圧	48V
スタッド	10mm
サイズ	98 × 98 × 92mm



No.	Mfg.No.	機能	税込価格 (税抜価格)
<b>720191</b>	☆ 770-EZ	ON/OFF	<b>¥19,360</b> (¥17,600)
<b>720192</b>	☆ 771-S-EZ	OFF/1/2/1&2	<b>¥26,730</b> (¥24,300)
<b>720201</b>	☆ 770-DP-EZ	ON/OFF ダブル	<b>¥25,520</b> (¥23,200)
<b>720202</b>	☆ 772-DBC-EZ	Off/1/1&2/Parallel	<b>¥26,070</b> (¥23,700)



770-EZ

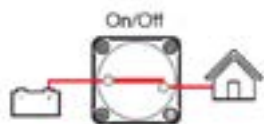

770-EZ は、ON-OFF スイッチです。  
スイッチノブ位置は各 90° 方向に回転しても取付可能です。  
バッテリー配線は 4 方向に引き出し可能です。  
使用しない側面はカバーを取り付けて保護できます。



771-S-EZ

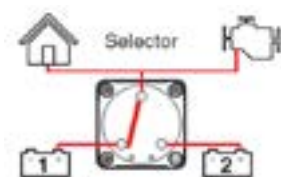

従来の 1-2-BOTH タイプのバッテリースイッチです。  
任意の 2 バンクを選択可能で、両バンクから同時の電源供給が可能です。



770-DP-EZ

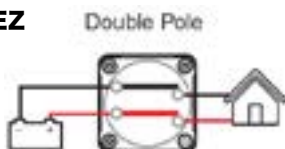

770-DP は、ON-OFF スイッチです。  
+と-のバッテリーのケーブルを接続して、両回路を同時に接続、遮断できます。  
迷走電流を防ぎます。



772-DBC-EZ

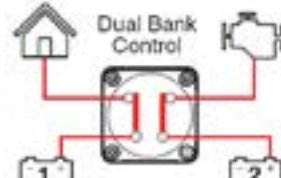

772-DBC は、スイッチ位置が 4 ポジションです。

- 1: OFF
- 2: 1 (ハウス回路) のみ ON
- 3: 1&2 ON ハウス回路とエンジン回路をそれぞれのバッテリーから接続 (両回路は分離されている状態)
- 4: Parallel (1&2 ON ハウス回路とエンジン回路を ON にして、バッテリーを相互に接続している状態) とします。

# バッテリースイッチ

## バッテリースイッチ プロインストラシリーズ

高さが共通のため、容易に組み合わせることができます。  
柔軟な組み合わせのレイアウトが可能。  
サイズが共通なため、設置スペースを節約できます。



770



771-S



770-DP

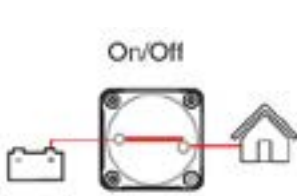

770

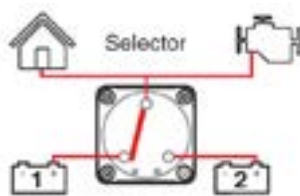

771-S

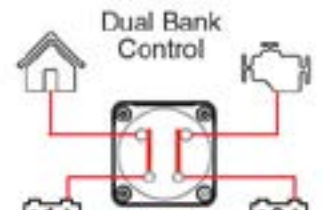
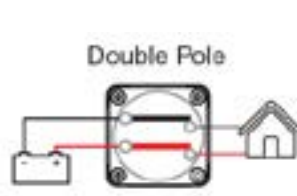

772-DBC

仕様

Mfg.No.	サイズ (mm) LxWxH	定格 (A)			電圧 (VDC)	スイッチ	スタッド
		Cont.	Inter	Crank			
770	98x98x92	400	600	1500	48	On/Off	2x10mm
770-DP	98x98x92	400	600	1500	48	On/Off (x2)	4x10mm
771-S	98x98x92	400	600	1500	48	1-2-Both-Off	3x10mm
771-SFD	98x98x92	400	600	1500	48	1-2-Both-Off AFD	3x10mm
772-DBC	98x98x92	400	600	1500	48	1, 1/2, Parallel, Off	4x10mm

※ 取付方法は3通りから選択できます。

Standard Mounting Options

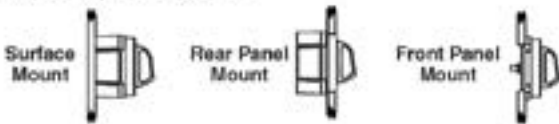

No.	Mfg.No.	スイッチ	税込価格 (税抜価格)
720193	☆ 770	ON/OFF シングル	¥17,930 (¥16,300)
720194	☆ 770-DP	ON/OFF ダブル	¥22,880 (¥20,800)
720195	☆ 771-S	OFF/1/2/BOTH	¥25,850 (¥23,500)
720196	☆ 771-SFD	OFF/1/2/BOTH AFD	¥26,290 (¥23,900)
720197	☆ 772-DBC	Off/1/2/1&2/Parallel	¥22,990 (¥20,900)



バッテリー配線はバスバーの位置に掲載しています。  
新製品のリンクプレートを使用すると格段に整頓された仕上ががりとなり、作業のスピードアップが可能となります。

End to End Linking Diagrams & Selection Guide

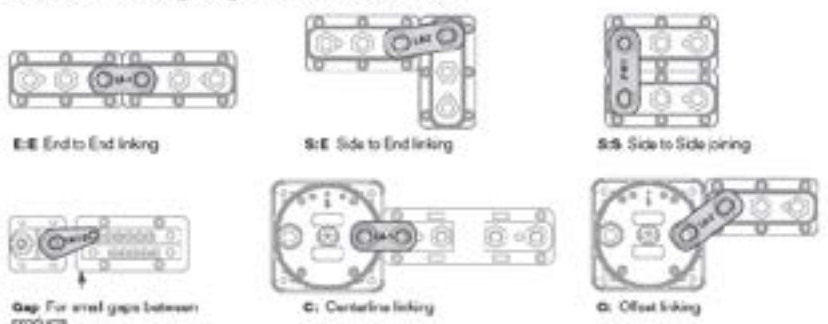

※ リンクプレートを使用した配線の様子です。



ブルーシー バスバー

パワーバスバー 600A

最大電流 AC 545A  
DC 600A

注) 船舶専用部品です。



2104



2708

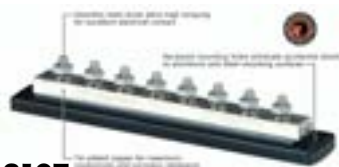

2107

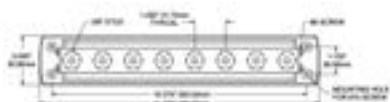

3/8" = 9.5mm

No.	Mfg.No.	ターミナル	税込価格 (税抜価格)
227753 ☆	2104	4×3/8"	¥41,360 (¥37,600)
227754 ☆	2708	パワーバーカバー	¥9,350 (¥8,500)
227775 ☆	2107	8×3/8"-16	¥51,590 (¥46,900)

デュアルバスバー 100A AC/DC

300VAC、48VDC、  
金属部：錫メッキされた銅 CDA110/uns11000  
ベース&カバー部：ABS

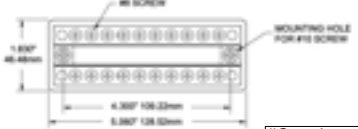
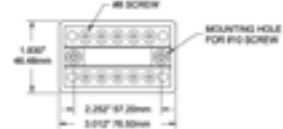

#8 = 4mm



No.	Mfg.No.	ターミナル	税込価格 (税抜価格)
227843 ☆	2701	5+5 #8-32	¥6,380 (¥5,800)
227844 ☆	2702	10+10 #8-32	¥8,250 (¥7,500)
227845 ☆	2709	カバー-for 2701	¥5,720 (¥5,200)
227846 ☆	2710	カバー-for 2702	¥6,160 (¥5,600)

デュアルバスバー 130A AC、150A DC (カバー付き)



2722/2723

No.	Mfg.No.	ターミナル	税込価格 (税抜価格)
227848 ☆	2722	1/4"5+5 #10-32	¥11,550 (¥10,500)
227849 ☆	2723	5/16"5+5 #10-32	¥12,540 (¥11,400)



マキシバスバー 250A AC/DC

注) 船舶専用部品です。



2105

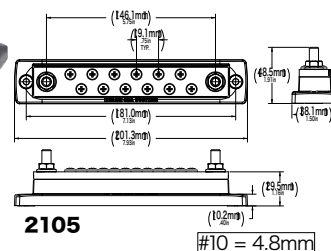

2105

#10 = 4.8mm



2127

5/16"(8mm) × 4  
サイズ:L 149mm W 38mm

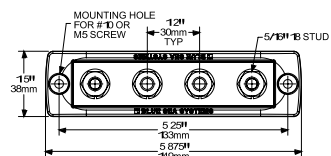

2127

#10 = 4.8mm



2128

5/16"(8mm) × 2 & 3/16"(4.8mm) × 6  
サイズ:L 201mm W 38mm



2126

5/16"(8mm) × 6  
サイズ:L 201mm W 38mm



2718



2719

No.	Mfg.No.	ターミナル	税込価格 (税抜価格)
227767 ☆	2105	12×#10 Gang Common	¥21,120 (¥19,200)
227807 ☆	2128	2 × 5/16"Studs & 6 × #10 Screws	¥14,300 (¥13,000)
227806 ☆	2126	6 × 5/16" Studs	¥22,770 (¥20,700)
227797 ☆	2127	4×5/16 Stud Common	¥14,630 (¥13,300)
227795 ☆	2718	カバー for 2105/2126	¥13,090 (¥11,900)
227796 ☆	2719	カバー for 2127/2128	¥11,550 (¥10,500)

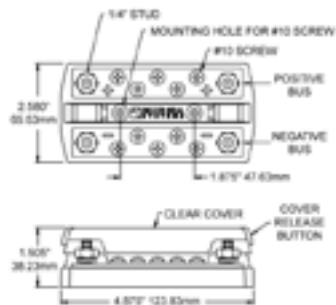

2722

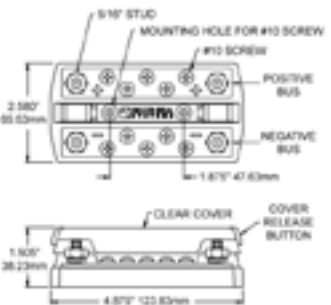

2723

#10 = 4.8mm

DXF Format データはBlue Sea Systems 社Web サイト<http://blueseasystems.com/> にあります。

## バスバー

### ミニバスバー 100A

#### 4ターミナル

注) 船舶専用用品です。

最大許容電流: 100A



2305: バスバーのみ  
2713: 保護カバーのみ  
サイズ: 23×107×23mm  
Bus 材質: 銅に錫メッキ

No.	Mfg.No.	スタッド	税込価格 (税抜価格)
227745	☆ 2305	4×#10-32	¥5,500 (¥5,000)
227746	☆ 2713	保護カバー	¥1,870 (¥1,700)
227749	☆ 2315	本体 & 保護カバー	¥6,600 (¥6,000)

#### 2+5ターミナル



2304: バスバーのみ  
2713: 保護カバーのみ  
サイズ: 23×107×23mm  
Bus 材質: 銅に錫メッキ

No.	Mfg.No.	スタッド	スクリュー	税込価格 (税抜価格)
227744	☆ 2304	2×#10-32	5×#8-32	¥4,840 (¥4,400)
227746	☆ 2713	保護カバー		¥1,870 (¥1,700)
227748	☆ 2314	本体 & 保護カバー		¥6,050 (¥5,500)

### バスバー 150A

20ヶ所 x4mm のターミナル  
最大許容電流: 150A  
サイズ: 32×235×38mm  
Bus 材質: 銅に錫メッキ

注) 船舶専用用品です。



2302: バスバーのみ



2716: 保護カバーのみ

No.	Mfg.No.	スタッド	スクリュー	税込価格 (税抜価格)
227742	☆ 2302	2 × 1/4-20	20 × #8-32	¥10,010 (¥9,100)
227743	☆ 2716	保護カバー		¥2,750 (¥2,500)
227747	☆ 2312	本体 & 保護カバー		¥12,100 (¥11,000)

### バスバー 150A

最大許容電流: AC 130A  
DC 150A

注) 船舶専用用品です。



2301  
サイズ: L155×B32×H36 (mm)



2303  
サイズ: L149×B32×H38 (mm)

No.	Mfg.No.	スタッド	スクリュー	税込価格 (税抜価格)
227750	☆ 2301	2 × 1/4-20	10 × #8-32	¥6,490 (¥5,900)
227751	☆ 2303	4 × 1/4-20		¥8,360 (¥7,600)
227736	☆ 2715	保護カバー		¥1,650 (¥1,500)

## ターミナルブロック

### ターミナルブロック

ブルーシー社製

AC/DC で使用できます。  
材質: ニッケルメッキされた brass・ナイロン  
最大許容電圧: 300VAC/DC  
ターミナルサイズ: 3.2mm

注) 船舶専用用品です。



2402



2404



2406

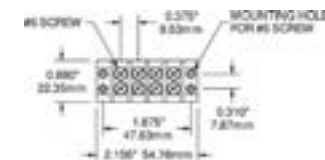

2404



2408

#### 20 アンペア

ターミナルサイズ: 3.2mm 幅: 22.35mm

No.	Mfg.No.	ターミナル	長さ mm	税込価格 (税抜価格)
226094	☆ 2402	2	36	¥1,870 (¥1,700)
226095	☆ 2404	4	55	¥2,200 (¥2,000)
226096	☆ 2406	6	74	¥2,310 (¥2,100)
226097	☆ 2408	8	93	¥2,530 (¥2,300)
226098	☆ 2410	10	112	¥3,190 (¥2,900)

#### 30 アンペア

ターミナルサイズ: 4.0mm 幅: 33.20mm

No.	Mfg.No.	ターミナル	長さ mm	税込価格 (税抜価格)
227800	☆ 2502	2	53	¥1,870 (¥1,700)
227801	☆ 2504	4	88	¥2,310 (¥2,100)
227802	☆ 2506	6	110	¥2,970 (¥2,700)
227803	☆ 2508	8	139	¥3,520 (¥3,200)
227804	☆ 2510	10	167	¥3,960 (¥3,600)
227805	☆ 2512	12	196	¥5,390 (¥4,900)

#### 65 アンペア

ターミナルサイズ: 4.8mm 幅: 45.9mm

No.	Mfg.No.	ターミナル	長さ mm	税込価格 (税抜価格)
227810	☆ 2602	2	63	¥2,860 (¥2,600)
227811	☆ 2604	4	99	¥4,070 (¥3,700)
227812	☆ 2606	6	134	¥6,600 (¥6,000)
227813	☆ 2608	8	169	¥7,700 (¥7,000)
227814	☆ 2610	10	204	¥8,800 (¥8,000)

### ターミナルブロックジャンパー

ブルーシーターミナルブロック用  
販売単位: 1個



No.	Mfg.No.	サイズ	入数	税込価格 (税抜価格)
227820	☆ 9218	20A 用	1個	¥440 (¥400)
227821	☆ 9217	30A 用	1個	¥440 (¥400)
227822	☆ 9216	65A 用	1個	¥550 (¥500)

### バスバー (GROUNDING)

100A AC/DC



#8 = 4mm

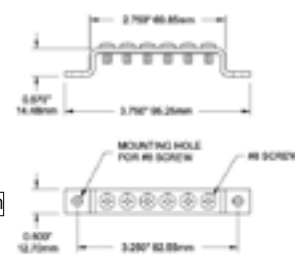

No.	Mfg.No.	ターミナル	税込価格 (税抜価格)
227737	☆ 2306	6×#8-32	¥2,860 (¥2,600)

# マリンコ BEP インシュレーテッドスタッド/バスバー



## インシュレーテッドスタッド

最大電圧: 50V

サイズ: L 49 × B 49 × H 62mm



8mm シングルスタッド  
重量: 70g



10mm シングルスタッド  
重量: 75g



10mm ダブルスタッド  
重量: 115g



8mm ダブルスタッド  
重量: 100g



10&8mm スタッド  
× 各1本  
重量: 105g

No.	Mfg.No.	仕様	税込価格 (税抜価格)
720181	☆ IST-8MM-1	8mmシングル	¥3,190 (¥2,900)
720182	☆ IST-10MM-1	10mmシングル	¥3,520 (¥3,200)
720183	☆ IST-8MM-2	8mmダブル	¥5,610 (¥5,100)
720184	☆ IST-10MM-2	10mmダブル	¥5,720 (¥5,200)
720185	☆ IST-10MM-8MM	10 & 8mm	¥5,720 (¥5,200)

## インシュレーテッドスタッドw/Tap

スタッドサイズは 8mm と 10mm があります。  
4mm のターミナルが 4 角に取り付けられています。  
ターミナル: 4mm × 4 本  
最大電流: 50A /ターミナル  
サイズ: 49×49×62mm



スタッド: 8mm  
重量: 102g



スタッド: 10mm  
重量: 107g

No.	Mfg.No.	仕様	税込価格 (税抜価格)
720186	☆ IST-8MM-1SPT	8mm w/4 × Taps	¥5,720 (¥5,200)
720187	☆ IST-10MM-1SPT	10mm w/4 × Taps	¥5,830 (¥5,300)

## バスバー

3 スタッドから 8 スタッドまで、広い範囲で利用可能です。 負荷と容量の要件に合うようにバスバーを選択できます。コンパクトなフットプリントで、モジュラー設計が省スペースと拡張性を可能にします。頑丈な構造と厚い銅導体は、安全で信頼性の高い電気設備の基礎を提供します。

メッキされた真鍮ナットとステンレスのスタッドは、かじりを防止します。(かじり = 固着はステンレスボルトとナットの場合、締め付け過ぎにより、時々起こります)。

※スタッド長さは余裕があります。



**777-BB3S**  
10mm スタッド ×3 本  
最大電圧: 50V  
最大電流: 650A  
サイズ: 98×49×61mm  
重量: 283g



**777-BB4S**  
8mm スタッド ×4 本  
最大電圧: 50V  
最大電流: 500A  
サイズ: 98×49×61mm  
重量: 283g



**777-BB5S**  
10mm スタッド ×5 本  
最大電圧: 50V  
最大電流: 650A  
サイズ: 147×49×64mm  
重量: 485g



**777-BB8S**  
10mm ステンレススタッド ×8 本  
最大電圧: 50V  
最大電流: 650A  
サイズ: 249×49×64mm  
重量: 843g

No.	Mfg.No.	最大電流	税込価格 (税抜価格)
720151	☆ 777-BB3S	650A	¥19,360 (¥17,600)
720152	☆ 777-BB4S	500A	¥21,010 (¥19,100)
720153	☆ 777-BB5S	650A	¥28,050 (¥25,500)
720154	☆ 777-BB8S	650A	¥38,830 (¥35,300)

## リンクプレート

バスバーやバッテリースイッチ間を接続するプレートです。

幅: 25mm 穴ピッチ: 49mm

LBJ-2

LBJ-3

LBJ-4

LBJ-5

LBJ-6

LBJ-6

LB-1

LB-2

LBZ-1

LBZ-2

No.	Mfg.No.	最大電流	穴ピッチ	サイズ	税込価格 (税抜価格)
720211	☆ LBJ-2	650A	46-50mm	74×25 mm	¥2,200 (¥2,000)
720212	☆ LBJ-3	525A	49mm	123×25 mm	¥3,190 (¥2,900)
720213	☆ LBJ-4	450A	49mm	172×25 mm	¥4,290 (¥3,900)
720214	☆ LBJ-5	400A	49mm	221×25 mm	¥5,830 (¥5,300)
720215	☆ LBJ-6	350A	49mm	270×25 mm	¥6,710 (¥6,100)
720216	☆ LB-1	650A	31-34.7mm	56×25 mm	¥1,870 (¥1,700)
720217	☆ LB-2	650A	35.5-42.5mm	69×25 mm	¥1,980 (¥1,800)
720218	☆ LBZ-1	250A		49×12 mm	¥770 (¥700)
720219	☆ LBZ-2	400A		53×25 mm	¥1,430 (¥1,300)

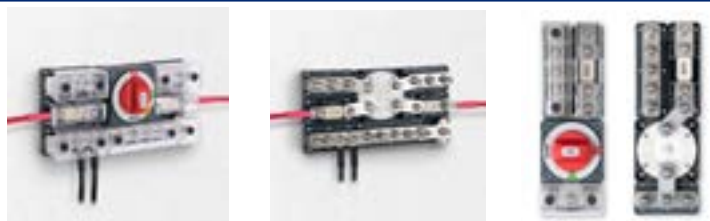

プロインストーラのリンクプレートは、スペースを節約し、もっともコンパクトな設置を可能にします。リンクプレートを使用する接続は最も速く、最も経済的な方法です。プロインストーラ製品は共通の高さです。プロインストーラのリンクプレートは、高純度の銅で作られ、錫メッキされています。リンクプレートはより高い負荷に対応するために倍にすることができます。

### End to End Linking Diagrams & Selection Guide

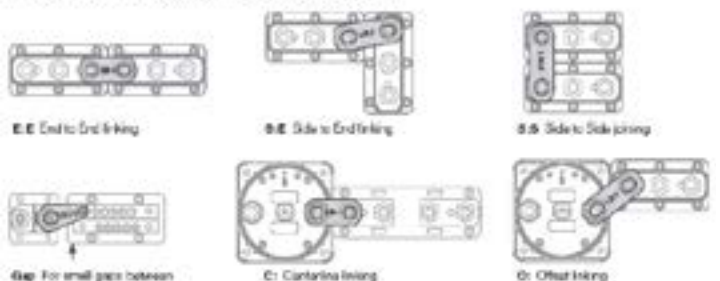

電装品  
航海計器  
電装品  
内装品・配管  
外装品・金具  
係留用品  
エンジン関連  
セイルポート  
アクセサリ・釣具  
安全備品  
塗料メンテナンス

## バスバー/ヒューズホルダー



グラスフィラ強化プラスチック、耐薬品性ボディー、透明ポリカーボネイトカバー  
 錫メッキCDA102 銅導体、ステンレススタッド/ネジ、ニッケルメッキ真鍮ナット  
 透明カバーは絶縁/保護と必要な場合ラベルを貼って名前を付けることができます。  
 カバーは簡単に取り付け/取り外しできます。保護カバーは付属しています。

MARUNCO  
BEP PRODUCTS

## ANL ヒューズホルダー

ヒューズタイプ : ANL / ANN



## 778-ANL

サイズ : 98 × 49 × 54mm  
 重量 : 123g  
 保護カバー付属



## 778-ANLTP

Through Panel, 35-500A  
 サイズ : 98 × 49 × 36\*mm  
 (全高さ 82mm)  
 重量 : 285g  
 ※スルーパネルスタイル  
 保護カバー付属



## 778-ANL2S

750A +Stud  
 サイズ : 147 × 49 × 61mm  
 重量 : 300g  
 保護カバー付属

No.	Mfg.No.	最大電流	税込価格 (税抜価格)
720171	☆ 778-ANL	300A	¥6,270 (¥5,700)
720172	☆ 778-ANLTP	500A	¥15,400 (¥14,000)
720173	☆ 778-ANL2S	750A	¥13,640 (¥12,400)

## Class T ヒューズホルダー

ヒューズタイプ : Class T (JLLN / TJN / A3T)

最大電圧 : 50VDC  
 ※ヒューズは別売となります。  
 保護カバー付属



Mfg.No.	ヒューズ 接続ボルト	電線接続 ボルト	ヒューズ サイズ	サイズ (mm)	重量
778-T2S-400	10mm	10mm	225-400A	147 × 49 × 61	329g
778-T2S-600	12mm	10mm	450-600A	147 × 49 × 61	369g

No.	Mfg.No.	最大電流	税込価格 (税抜価格)
720174	☆ 778-T2S-400	225-400A	¥13,970 (¥12,700)
720175	☆ 778-T2S-600	450-600A	¥16,500 (¥15,000)

## Z バスバー

段違い 2 列のバスバー

コンパクトなサイズで場所を取りません。同じコンセプトで設計されたヒューズホルダー等と支障なくリンクできます。埋め込まれ一体成形されたボルトは丈夫で、過酷な海上での使用に十分耐えます。

上段と下段のバーは、Z リンクで接続、または正/負のバスバーとして使用することができます。

ケーブルのアクセスは両側から、または片方から可能です。



最大電圧 : 50VDC  
 ターミナル 5 × 2 列  
 4 本 × 6mm スタッド  
 10 本 × 4mm ターミナル  
 サイズ : 98 × 49 × 51mm  
 重量 : 189g  
 保護カバー付属



最大電圧 : 50VDC  
 ターミナル 9 × 2 列  
 4 × 6mm ボルト  
 18 × 4mm ボルト  
 サイズ : 147 × 49 × 51mm  
 重量 : 266g  
 保護カバー付属

No.	Mfg.No.	最大電流	税込価格 (税抜価格)
720161	☆ 777-Z18W	2 × 200A	¥10,890 (¥9,900)
720162	☆ 777-Z10W	2 × 200A	¥7,150 (¥6,500)

## Class-T ヒューズ DC



MARUNCO  
BEP PRODUCTS

Interrupt Capacity: 20,000A DC  
 Maximum Voltage: 160V DC  
 径: 41 mm  
 長さ: 77 mm  
 取付ボルトサイズ: 12mm

No.	Mfg.No.	ヒューズサイズ	取付ボルト	税込価格 (税抜価格)
720226	☆ FT-450-B	450A	12mm	¥29,810 (¥27,100)
720227	☆ FT-500-B	500A	12mm	¥30,030 (¥27,300)
720228	☆ FT-600-B	600A	12mm	¥30,030 (¥27,300)

## バスバー

## BEP バスバー/バスバーカバー

端子用ビスサイズ: 4mm  
スタッド: 6mm



No.	Mfg.No.	最大電流	サイズ	税込価格 (税抜価格)
720135	☆ BB-6W-2S	100A	117 × 15 × 29mm	¥3,190 (¥2,900)
720136	☆ BB-12W-2S	100A	177 × 15 × 29mm	¥3,850 (¥3,500)
720137	☆ BB-24W-2S	150A	173 × 42 × 29mm	¥6,050 (¥5,500)
720138	☆ BB-4S-150A	150A	138 × 35 × 29mm	¥8,580 (¥7,800)

## バスバーカバー

色: 黒・赤



No.	Mfg.No.	適用	色	税込価格 (税抜価格)
720139	☆ BBC-6WBK	BB-6W-2S 用	黒色	¥1,320 (¥1,200)
720140	☆ BBC-6WR	BB-6W-2S 用	赤色	¥1,320 (¥1,200)
720141	☆ BBC-12WBK	BB-12W-2S 用	黒色	¥1,540 (¥1,400)
720142	☆ BBC-12WR	BB-12W-2S 用	赤色	¥1,540 (¥1,400)
720143	☆ BBC-24WBK	BB-24W-2S 用	黒色	¥1,980 (¥1,800)
720144	☆ BBC-24WR	BB-24W-2S 用	赤色	¥1,540 (¥1,400)

## ATCヒューズホルダー

#ATC-6 W

6 系統の ATC ヒューズを接続できます。  
5mm サイズのボルトが 6 個付いています。  
1 回路最大 30A  
ブロック最大 100A  
最大電圧: 32VDC  
ベース & カバー材質: ポリカーボネイト  
2 連結して使用できます。  
サイズ: H50.8 × W114.3 × D157.5mm  
ヒューズ別売  
ATC ヒューズ対応

MARINCO  
BEP PRODUCTS



No.	Mfg.No.	サイズ	税込価格 (税抜価格)
720119	☆ #ATC-6W	80 × 90 × 47mm	¥7,700 (¥7,000)

## バスバー

5mm サイズのボルトが 6 個付いています。



上の ATC ヒューズホルダーと  
組み合わせられます。

No.	Mfg.No.	サイズ	税込価格 (税抜価格)
720120	☆ #80-712-0039	35 × 90 × 47mm	¥4,620 (¥4,200)

## Hella ヒューズホルダー

## 8720 ATC ヒューズホルダー

4 個のヒューズ取付可能、透明カバーガasket付き  
付属ヒューズ: 2 × 10 A、2 × 15 A  
下側に取付端子が付いています。  
S は横方向に端子が付いています。

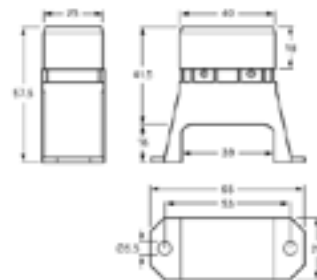

No.	Mfg.No.	端子仕様	税込価格 (税抜価格)
740990	☆ 8720	下方向	¥2,420 (¥2,200)
740991	☆ 8720S	横方向	¥4,070 (¥3,700)

## 8721 ATC ヒューズホルダー

6 個のヒューズ取付可能  
透明カバーガasket付き  
付属ヒューズ: 3 × 10 A、3 × 15 A  
下側に取付端子が付いています。  
S は横方向に端子が付いています。

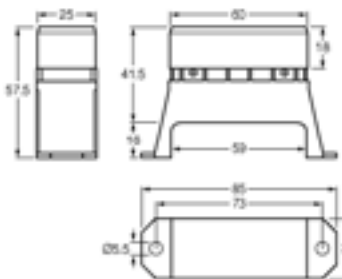

No.	Mfg.No.	端子仕様	税込価格 (税抜価格)
740992	☆ 8721	下方向	¥2,970 (¥2,700)
740993	☆ 8721S	横方向	¥4,840 (¥4,400)

## 8722 ATC ヒューズホルダー

8 個のヒューズ取付可能、透明カバーガasket付き  
付属ヒューズ: 4 × 10 A、4 × 15 A  
下側に取付端子が付いています。  
S は横方向に端子が付いています。

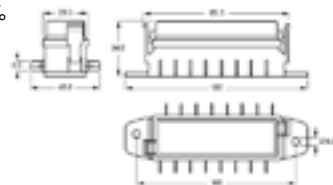

No.	Mfg.No.	端子仕様	税込価格 (税抜価格)
740994	☆ 8722	下方向	¥5,500 (¥5,000)
740995	☆ 8722S	横方向	¥7,040 (¥6,400)

## 8724 ATC ヒューズホルダー

16 個のヒューズ取付可能、透明カバーガasket付き  
付属ヒューズ 6 × 10 A、6 × 15 A、2 × 20 A、2 × 25 A

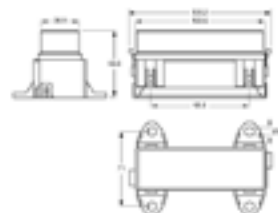

No.	Mfg.No.	端子仕様	税込価格 (税抜価格)
740996	☆ 8724	下方向	¥14,080 (¥12,800)

## MAXI マキシ ヒューズ

### MAXI ヒューズ (30~80A) DC

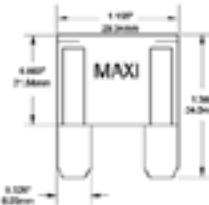

No.	Mfg.No.	サイズ	税込価格 (税抜価格)
300131 ☆	5138	30A	¥1,430 (¥1,300)
300132 ☆	5139	40A	¥1,430 (¥1,300)
300133 ☆	5140	50A	¥1,320 (¥1,200)
300134 ☆	5141	60A	¥1,320 (¥1,200)
300135 ☆	5142	70A	¥2,420 (¥2,200)
300136 ☆	5143	80A	¥2,420 (¥2,200)

### マキシヒューズホルダー

バッテリー充電器の出力側に設置するヒューズのためのホルダーとして最適です。6mmのリングターミナルを接続できます。電線は最大 25mm<sup>2</sup> まで対応。透明カバーでヒューズ状態が一目で解ります。

サイズ:71×53×36mm  
ABYC 適合品です。



No.	Mfg.No.	ヒューズサイズ	税込価格 (税抜価格)
720118 ☆	#702-MFH	30 ~ 80A	¥5,390 (¥4,900)

### MAXI ヒューズブロック (30~80A) DC



BLUE SEA SYSTEMS

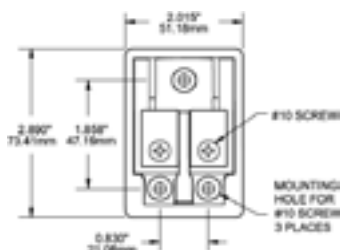

クリアカバー付きになりました。

No.	Mfg.No.	税込価格 (税抜価格)
300137 ☆	5006100	¥11,000 (¥10,000)

## ガラスヒューズ

### AGCヒューズ DC

#### ファーストアクティングヒューズ

サイズ 6.4mm×32mm  
販売単位:1パック5個入り



No.	規格	電流
227654 ☆	1A	1A
227655 ☆	1.5A	1.5A
227656 ☆	2A	2A
227657 ☆	2.5A	2.5A
227658 ☆	3A	3A
227659 ☆	4A	4A
227660 ☆	5A	5A
227665 ☆	10A	10A
227667 ☆	15A	15A
227668 ☆	20A	20A
227670 ☆	30A	30A

(1パック5個入り)  
税込価格 ¥1,430  
(税抜価格) (¥1,300)

### MDLヒューズ DC

#### スローブローヒューズ

サイズ 6.4 mm×32 mm  
販売単位:1パック2個入り



No.	Amp	税込価格 (税抜価格)
227676 ☆	3A	¥1,320 (¥1,200)
227677 ☆	5A	¥1,320 (¥1,200)
227680 ☆	10A	¥1,430 (¥1,300)
227681 ☆	15A	¥1,430 (¥1,300)
227682 ☆	20A	¥1,430 (¥1,300)
227683 ☆	25A	¥1,980 (¥1,800)
227684 ☆	30A	¥2,200 (¥2,000)

### ガラスヒューズ 29mm DC

サイズ:6.4×29mm  
販売単位:1パック3個入り



No.	規格	電流
226550 ☆	2A	2A
226551 ☆	3A	3A
226552 ☆	4A	4A
226553 ☆	5A	5A
226554 ☆	8A	8A
226555 ☆	10A	10A
226556 ☆	15A	15A
226557 ☆	20A	20A

税込価格 ¥220  
(税抜価格) (¥200)

### ミニガラスヒューズ 20mm DC

サイズ:5.0×20mm  
販売単位:1パック3個入り



No.	規格	電流
226560 ☆	2A	2A
226561 ☆	3A	3A
226562 ☆	4A	4A
226563 ☆	5A	5A

税込価格 ¥220  
(税抜価格) (¥200)

### GMA miniヒューズ

サイズ:5.0×20mm  
販売単位:1パック3個入り



No.	規格	電流
300144 ☆	1A	1A
300145 ☆	2A	2A
300146 ☆	3A	3A
300147 ☆	5A	5A
300148 ☆	7A	7A
300149 ☆	10A	10A

税込価格 ¥1,320  
(税抜価格) (¥1,200)

# ヒューズブロック



## ヒューズブロック DC

- プラスとマイナス用のターミナルを用意
- 一般的な自動車用ヒューズ (ATO/ATC) を使用できます。
- 本体はガラスが充填されたポリカーボネート製。
- カバーは透明ポリカーボネートです。
- 全体で 100A、1個は最大 30A に対応します。
- シンプルな構造で素早く配線作業ができます。
- 最大 DC32V までの電圧に使用できます。
- ABYC/USCG 規則を満たしています。

### 6 ポジション

6ヒューズブロック  
 サイズ:H124 × W84 × D39mm  
 ヒューズ別売  
 ATCヒューズ対応

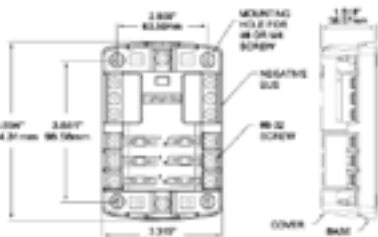

5025

No.	Mfg.No.	税込価格 (税抜価格)
227740 ☆	5025	¥17,600 (¥16,000)

### 12 ポジション

12ヒューズブロック  
 サイズ:H165 × W84 × D39mm  
 ヒューズ別売  
 ATCヒューズ対応

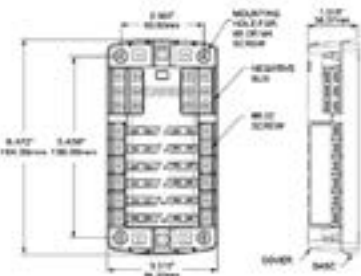

5026

No.	Mfg.No.	税込価格 (税抜価格)
227741 ☆	5026	¥22,000 (¥20,000)

## ヒューズブロック DC

●プラス電源のみを接続する仕様です。  
 ATCヒューズ対応



5028

5035

5029

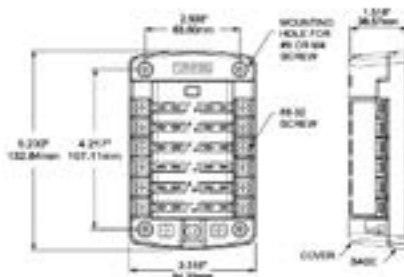
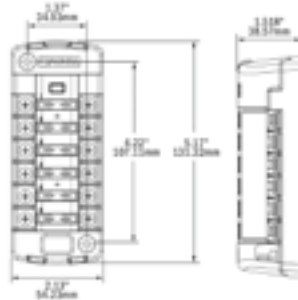
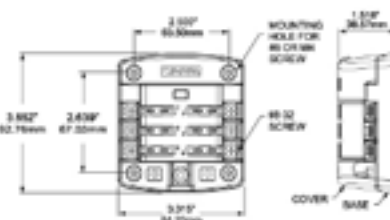

No.	Mfg.No.	回路数	税込価格 (税抜価格)
300021 ☆	5028	6	¥15,400 (¥14,000)
300028 ☆	5035	6	¥15,400 (¥14,000)
300022 ☆	5029	12	¥19,800 (¥18,000)

## Blue Sea ATC ヒューズホルダー

### ST-Blade Water-Resistant Fuse Block

耐水性ヒューズブロック  
 コンパクトな設置面積で ATO / ATC ヒューズに対応  
 標準のリングまたはフォークタイプの端子を受け入れ  
 ATO および ATC 速断型ブレードヒューズに対応  
 書込用回路ラベルが付属  
 カバー内にスペアヒューズホルダー

最大電圧: 32V DC  
 入力線サイズ: 8 AWG to 4 AWG (1回路)  
 出力線サイズ: 16 AWG to 10 AWG (4回路)  
 80A per block, 25A per circuit  
 ※ヒューズとサーキットブレーカーは別売です。



サイズ:  
 高さ 85mm  
 幅 137mm  
 奥行き 50mm

### ATC/ATO ヒューズボックス4 回路



No.	Mfg.No.	端子仕様	税込価格 (税抜価格)
300029 ☆	5056	ATCヒューズブロック 4回路	¥15,400 (¥14,000)

## Blue Sea コンパクトヒューズブロック



**5045**  
ターミナル取付ボルト: 4mm × 4 個  
最大サイズ: 92.5 × 43.8 × H32.5mm

**5046**  
ターミナル取付ボルト: 4mm × 8 個  
最大サイズ: 146 × 43.8 × H32.5mm

### ATC/ATO ヒューズブロック

4 系統 / 8 系統の ATC/ATO ヒューズを接続できます。  
1 回路最大 30A  
ブロック最大 100A  
最大電圧: 32VDC  
15A ヒューズ 1 個付属

No.	Mfg. No.	回路仕様	税込価格 (税抜価格)
<b>227817</b>	☆ 5045	4 回路	<b>¥11,220</b> (¥10,200)
<b>227818</b>	☆ 5046	8 回路	<b>¥17,930</b> (¥16,300)

## Blue Sea ヒューズ Box 4ATO+3MIDI 回路

### SafetyHub 100 Fuse Block

発火保護ヒューズ ブロックと一体型接続プラグを組み合わせています。ガソリン動力のポートで安全に使用でき、配線接続が減り、最大 7 つのヒューズ付き回路が統合されます。MIDI®/AMI® ヒューズ 30A ~ 200A (3 回路) は、パネルフィード、ウィンドラス、ステレオアンプなどのハイアンプ回路に最適です。ATO®/ATC® ヒューズ 1A-20A (4 回路) は、ビルジ ポンプ、アラーム、クロック メモリなどの回路に最適です。密閉カバーがヒューズを過酷な海洋環境から保護: IP66 等級 - 強力なウォータージェットから保護。統合されたコネクタ プラグによりワイヤの緩みがなくなり、安全な防水接続が実現します。発火保護ヒューズは、ガソリンまたはディーゼル動力のポートに取り付けるための沿岸警備隊および ABYC の要件を満たしています。※ヒューズは別売りです。



ATC/ATO ヒューズ  
1A-20A  
4 回路

MIDI®/AMI® ヒューズ  
30A ~ 200A  
3 回路

サイズ: H146.5 × W99.8 × D56.16mm  
重量: 1.45kg

No.	Mfg.No.	端子仕様	税込価格 (税抜価格)
<b>300023</b>	7725	4 × ATO + 3 × MIDI 回路	<b>¥44,000</b> (¥40,000)

## Blue Sea ヒューズ Box 6ATO+4MIDI 回路

**SafetyHub 150 Fuse Block** ガソリンエンジンのポートに使用するのに安全なスクリューターミネーション付きの点火保護ヒューズブロック



サイズ:  
幅: 165mm  
長さ: 129mm  
高さ: 47.5mm

ATC/ATO ヒューズ  
1A-20A  
6 回路

MIDI®/AMI® ヒューズ  
30A ~ 200A  
4 回路

最大 200A のハイ・アンプ回路用に 4 個の AMI または MIDI ヒューズを取付けできます。最大 30A までの回路用に 6 個の ATO または ATC ヒューズを取付けできます。密閉カバーは厳しい海洋環境からヒューズを保護し、ABYC / USCG 絶縁要件を満たします。マイナス線接続のための Bus があります。ライトオン機能付き回路識別ラベル。ヒューズ引き抜き器は ATO または ATC ヒューズを簡単に取り外しできます。カバーは、スペア ATO/ATC 2 個と AMI/MIDI ヒューズ取付けネジ付きです。ワンピースのステンレスフランジナットは、安全で確実な接続が可能です。※ ヒューズは別売りとなります。

最大許容電圧: 12V/24V/32V  
最大許容電流: 200A : #2/0 電線  
推奨リングターミナルサイズ: M8 (5/16")  
スクリュー & 締め付けトルク: #8-32 2.03 Nm

No.	Mfg.No.	端子仕様	税込価格 (税抜価格)
<b>300024</b>	7748	6 × ATO + 4 × MIDI 回路	<b>¥44,990</b> (¥40,900)

## ヒューズ DC

## ATM Fuse ヒューズ



最大電圧:32VDC  
2個1セット

(2個1セット価格)

No.	Mfg. No.	ヒューズサイズ	税込価格 (税抜価格)
300186	5261	2A	¥990 (¥900)
300187	5262	3A	¥990 (¥900)
300188	5263	4A	¥990 (¥900)
300181	5270	5A	¥1,100 (¥1,000)
300189	5264	7.5A	¥990 (¥900)
300182	5271	10A	¥990 (¥900)
300183	5272	15A	¥1,100 (¥1,000)
300184	5273	20A	¥1,100 (¥1,000)
300190	5265	25A	¥990 (¥900)
300185	5274	30A	¥1,100 (¥1,000)

## ATM ミニブレードヒューズ

## エコノミータイプ



サイズ: 11×16.2×4.0mm  
10個1セット

(10個1セット価格)

No.	Mfg.No.	電流	色	税込価格 (税抜価格)
226521	☆ 11504-03A	3Amp	紫色	¥220 (¥200)
226522	☆ 11504-05A	5Amp	橙色	¥220 (¥200)
226523	☆ 11504-10A	10Amp	赤色	¥220 (¥200)
226524	☆ 11504-15A	15Amp	青色	¥220 (¥200)
226525	☆ 11504-20A	20Amp	黄色	¥220 (¥200)
226526	☆ 11504-25A	25Amp	透明	¥220 (¥200)
226527	☆ 11504-30A	30Amp	緑色	¥220 (¥200)

## ATC ヒューズ DC

ヒューズ切れるとLED が点灯します。  
簡単にヒューズ切れが判ります。

ATC® ブレードヒューズの接断を容易に判断できるように発光ダイオード (LED) 技術を使用して知らせます。  
ヒューズが切れると発光ダイオード (LED) が光ります。  
2個1セット



(2個1セット価格)

No.	Mfg. No.	ヒューズサイズ	税込価格 (税抜価格)
225201	☆ 5291	3A	¥2,420 (¥2,200)
225202	☆ 5292	5A	¥2,420 (¥2,200)
225203	☆ 5293	7.5A	¥2,420 (¥2,200)
225204	☆ 5294	10A	¥2,420 (¥2,200)
225205	☆ 5295	15A	¥2,420 (¥2,200)
225206	☆ 5296	20A	¥2,420 (¥2,200)
225207	☆ 5297	25A	¥2,420 (¥2,200)
225208	☆ 5298	30A	¥2,420 (¥2,200)
225209	☆ 5299	40A	¥2,420 (¥2,200)

## ATC ヒューズ

## エコノミータイプ



オートモーティブスタイル  
2個入りと10個入りがあります。

(2個1セット価格)

No.	ヒューズサイズ	入数	税込価格 (税抜価格)
226534	☆ 3A	2個	¥110 (¥100)
226535	☆ 5A	2個	¥110 (¥100)
226536	☆ 10A	2個	¥110 (¥100)
226537	☆ 15A	2個	¥110 (¥100)
226538	☆ 20A	2個	¥110 (¥100)
226539	☆ 25A	2個	¥110 (¥100)
226540	☆ 30A	2個	¥110 (¥100)

(10個1セット価格)

No.	ヒューズサイズ	入数	税込価格 (税抜価格)
226334	☆ 3A	10個	¥220 (¥200)
226335	☆ 5A	10個	¥220 (¥200)
226336	☆ 10A	10個	¥220 (¥200)
226337	☆ 15A	10個	¥220 (¥200)
226338	☆ 20A	10個	¥220 (¥200)
226339	☆ 25A	10個	¥220 (¥200)
226340	☆ 30A	10個	¥220 (¥200)

## ヒューズ

## ATO/ATCスタイルサーキットブレーカー

頂部のボタンを押してブレーカー機能を回復できます。

ATOまたはATCヒューズの代わりに、手でリセット可能な回路ブレーカーです。  
 ※ATOおよびATCブレードスタイルのヒューズの代わりになります。  
 ※手動押しボタンリセットは、ABYC回路保護要件に準拠しています。  
 ※カバー付きの耐水性STブレードヒューズブロック(5056)に使用できます。  
 ※カバーなしの他のすべてのSTブレードヒューズブロックに使用できます。

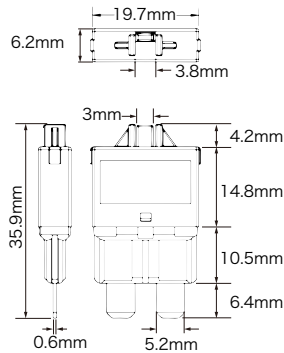

No.	Part #	Amps	Color Retail	税込価格 (税抜価格)
226611	☆ 7062	5A	LT. Brown	¥3,080 (¥2,800)
226612	☆ 7063	7.5A	Moss Green	¥3,080 (¥2,800)
226613	☆ 7064	10A	Red	¥3,080 (¥2,800)
226614	☆ 7065	15A	Blue	¥3,080 (¥2,800)
226615	☆ 7066	20A	Yellow	¥3,080 (¥2,800)
226616	☆ 7067	25A	White	¥3,080 (¥2,800)
226617	☆ 7068	30A	Green	¥3,080 (¥2,800)

## サーマルサーキットブレーカー

仕様  
 最大電圧: 28V DC  
 端子スタッドトルク: 2.71 Nm  
 最低動作温度: -10°C  
 最高動作温度: 60°C  
 ターミナルスタッド: # 10-32 (4.8mm)  
 リセットは横のボタンを押して行います。  
 赤色保護カバー付き

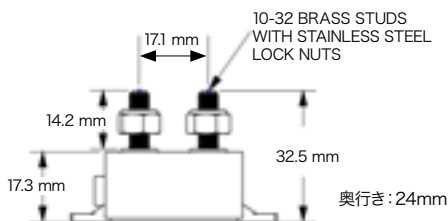

No.	Mfg.No.	電流	税込価格 (税抜価格)
299992	☆ 7151	10A	¥4,070 (¥3,700)
299993	☆ 7152	15A	¥4,070 (¥3,700)
299994	☆ 7153	20A	¥4,070 (¥3,700)
299995	☆ 7154	25A	¥4,290 (¥3,900)
299996	☆ 7155	30A	¥4,070 (¥3,700)
299997	☆ 7156	40A	¥4,290 (¥3,900)
299998	☆ 7157	50A	¥4,180 (¥3,800)

## インラインヒューズホルダー DC

ガラスヒューズ用

最大ヒューズサイズ: 20A  
 最大電圧サイズ: 32VDC  
 ヒューズサイズ:  
 6.4mm×32mm  
 AGC または MDL ヒューズ



No.	仕様	税込価格 (税抜価格)
226530	☆ ベーク	¥462 (¥420)
226531	☆ 防水 ソフト PVC	¥660 (¥600)

## ATC インラインヒューズホルダー

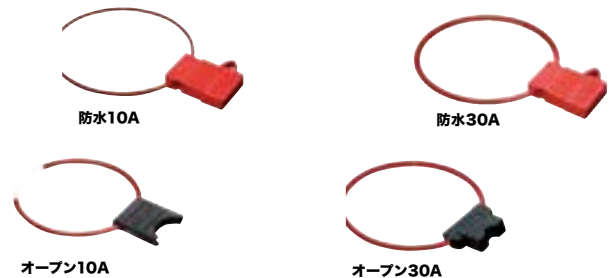

ATC ヒューズ用  
 ヒューズ別売り

No.	仕様	最大使用ヒューズ	税込価格 (税抜価格)
226532	☆ 防水	10A	¥693 (¥630)
226533	☆ 防水	30A	¥693 (¥630)
226528	☆ オープン	10A	¥462 (¥420)
226529	☆ オープン	30A	¥495 (¥450)

※入荷時期によって色(赤色・黒色)や形が多少異なることがあります。

## ATO/ATCヒューズホルダー防水

ATO または ATC ヒューズ用  
 12 AWG 電線が接続されています。  
 最大ヒューズ アンペア数: 30A  
 ヒューズ別売



No.	Mfg. No.	ヒューズサイズ	税込価格 (税抜価格)
226544	☆ 5065	最大 30A	¥3,080 (¥2,800)

## 防水ヒューズホルダー 32mm用

ネジオープンタイプのヒューズホルダー  
 最大ヒューズサイズ: 20A  
 最大電圧サイズ: 32V DC  
 ヒューズサイズ: 6.4mm×32mm  
 AGC または MDL ヒューズ



No.	Mfg.No.	税込価格 (税抜価格)
227620	☆ 5021	¥2,310 (¥2,100)

# ヒューズ/ヒューズブロック

## MIDI ヒューズ

透明のカバーでヒューズの状態がわかりやすいです。  
各ヒューズには大きくヒューズサイズが記載され、  
色分けされています。  
販売単位:1パック2個入り

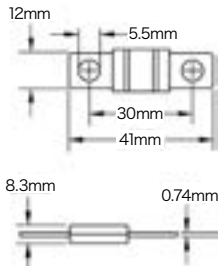

No.	Mfg.No.	ヒューズサイズ	入数	税込価格 (税抜価格)
226600	☆ 5250	30A	2個	¥2,750 (¥2,500)
226601	☆ 5251	40A	2個	¥2,750 (¥2,500)
226602	☆ 5252	50A	2個	¥2,750 (¥2,500)
226603	☆ 5253	60A	2個	¥2,750 (¥2,500)
226604	☆ 5254	70A	2個	¥2,750 (¥2,500)
226605	☆ 5255	80A	2個	¥2,750 (¥2,500)
226606	☆ 5256	100A	2個	¥2,750 (¥2,500)
226607	☆ 5257	125A	2個	¥2,750 (¥2,500)
226608	☆ 5258	150A	2個	¥2,750 (¥2,500)
226609	☆ 5259	175A	2個	¥2,750 (¥2,500)
226610	☆ 5260	200A	2個	¥2,750 (¥2,500)

## MIDI ヒューズブロック

MIDIまたはAMIヒューズ用ブロック  
最大ヒューズサイズ  
200A  
保護カバー付き  
M8 x 1.25 SS Studs

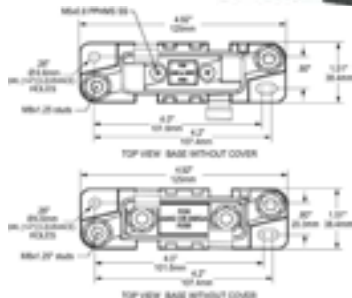

Meets ISO 8846 ignition protection, and SAE J1171 IP66—protected against powerful water jets

No.	Mfg.No.	税込価格 (税抜価格)
300026	☆ 7720	¥12,760 (¥11,600)

## Class-T ヒューズブロック

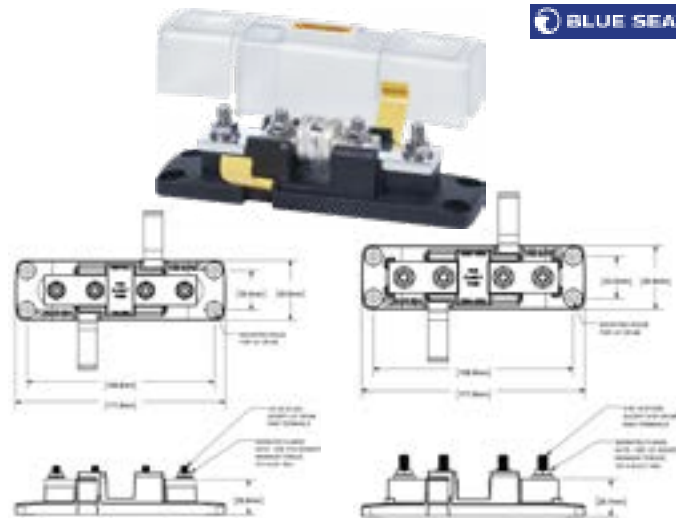

5007100 寸法図		5502100 寸法図		税込価格 (税抜価格)		
No.	Mfg.No.	ヒューズサイズ	取付ボルト	No.	Mfg.No.	
299941	☆ 5007100	110-200 A	8mm	299942	☆ 5502100	
						¥30,470 (¥27,700)
						¥30,470 (¥27,700)

## ANL ヒューズ DC

一時的な無害な突入電流を通過させ、過負荷および短絡から回路を保護するために持続的な過負荷で迅速に開きます。  
スローブロータイプヒューズ  
販売単位:1枚

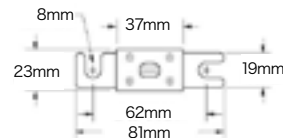

No.	Mfg.No.	ヒューズサイズ	入数	税込価格 (税抜価格)
600424	☆ ZE063	63A	1枚	¥3,960 (¥3,600)
600425	☆ ZE080	80A	1枚	¥3,960 (¥3,600)
600431	☆ ZE100	100A	1枚	¥3,960 (¥3,600)
600426	☆ ZE125	125A	1枚	¥3,960 (¥3,600)
600427	☆ ZE160	160A	1枚	¥3,960 (¥3,600)
600428	☆ ZE200	200A	1枚	¥3,960 (¥3,600)
600438	☆ ZE250	250A	1枚	¥3,960 (¥3,600)
600429	☆ ZE300	300A	1枚	¥4,180 (¥3,800)
600430	☆ ZE355	355A	1枚	¥4,510 (¥4,100)
600436	☆ ZE425	425A	1枚	¥5,060 (¥4,600)
600437	☆ ZE500	500A	1枚	¥5,060 (¥4,600)

## ANL ヒューズホルダー DC

ウインドラスやバウスラスタのヒューズホルダーとして使用します。  
保護カバー付き  
ヒューズ別売



ANL ヒューズ別売り

No.	Mfg.No.	税込価格 (税抜価格)
600422	☆ ZEHC100	¥15,730 (¥14,300)

## Class-T ヒューズ DC

Maximum Voltage :125V DC  
Interrupt Capacity :20000A @ 125V DC  
※ (装置、通常はヒューズまたは回路ブレーカが接点溶着や破損することなく遮断できる障害電流)

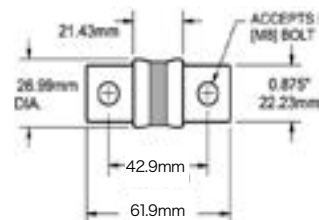

No.	Mfg.No.	ヒューズサイズ	取付ボルト	税込価格 (税抜価格)
720231	☆ 5112	110A	8.0mm	¥15,510 (¥14,100)
720232	☆ 5113	125A	8.0mm	¥15,510 (¥14,100)
720233	☆ 5114	150A	8.0mm	¥15,510 (¥14,100)
720234	☆ 5115	175A	8.0mm	¥15,510 (¥14,100)
720235	☆ 5116	200A	8.0mm	¥15,510 (¥14,100)
720221	☆ 5117	225A	9.5mm	¥20,020 (¥18,200)
720222	☆ 5118	250A	9.5mm	¥15,510 (¥14,100)
720223	☆ 5119	300A	9.5mm	¥16,170 (¥14,700)
720224	☆ 5120	350A	9.5mm	¥22,660 (¥20,600)
720225	☆ 5121	400A	9.5mm	¥15,510 (¥14,100)

## ターミナルヒューズ/ヒューズブロック



## ターミナルヒューズブロック

バッテリーターミナルへ直接接続できる  
ターミナルヒューズブロック

ヒューズサイズは 30 ~ 300A  
最大電圧 =58 VDC  
締め付けトルク 75 in-lbs Max  
ターミナルボルト 5/16" (7.9mm)

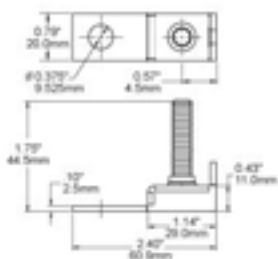
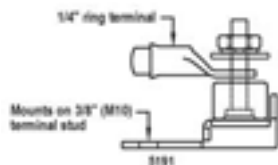

5191

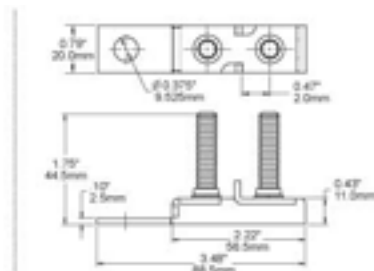

2151

No.	Mfg.No.	仕様	税込価格 (税抜価格)
227825 ☆	5191		¥9,680 (¥8,800)
227824 ☆	2151	2連	¥14,080 (¥12,800)

独立電源ターミナル  
5194 Independent Source

No.	Mfg.No.	仕様	税込価格 (税抜価格)
227815 ☆	5194	3回路 独立 カバー付き	¥24,420 (¥22,200)

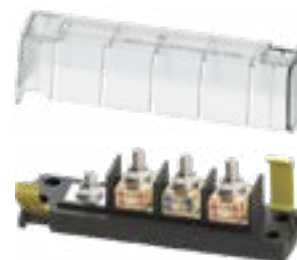
一箇所のターミナルから電源供給  
5196 Common Source

No.	Mfg.No.	仕様	税込価格 (税抜価格)
227816 ☆	5196	3回路 カバー付き	¥21,670 (¥19,700)

## ターミナルヒューズ (30~300A) DC

Iシースルーなのでヒューズの状態が一目わかります。  
SAE J1171 適合  
IP66 防水  
販売単位:1個



1個価格

No.	Mfg.No.	Amp	Color	税込価格 (税抜価格)
227826 ☆	5175	30A	LT Green	¥6,380 (¥5,800)
227827 ☆	5176	40A	LT Blue	¥6,380 (¥5,800)
227828 ☆	5177	50A	Red	¥6,380 (¥5,800)
227829 ☆	5178	60A	Gold	¥6,380 (¥5,800)
227830 ☆	5180	75A	Brown	¥6,380 (¥5,800)
227831 ☆	5181	80A	Lime	¥6,380 (¥5,800)
227832 ☆	5182	90A	Purple	¥6,380 (¥5,800)
227833 ☆	5183	100A	Yellow	¥6,380 (¥5,800)
227834 ☆	5184	125A	Green	¥6,380 (¥5,800)
227835 ☆	5185	150A	Orange	¥6,380 (¥5,800)
227836 ☆	5186	175A	White	¥6,380 (¥5,800)
227837 ☆	5187	200A	Blue	¥6,380 (¥5,800)
227839 ☆	5189	250A	Pink	¥6,380 (¥5,800)
227840 ☆	5190	300A	Gray	¥6,380 (¥5,800)

## パワーポスト



## バッテリーケーブル端子保護カバー

4001 はすべてのケーブルサイズに適應します。  
上部が回転してどの方向からもケーブル端子を接続できます。

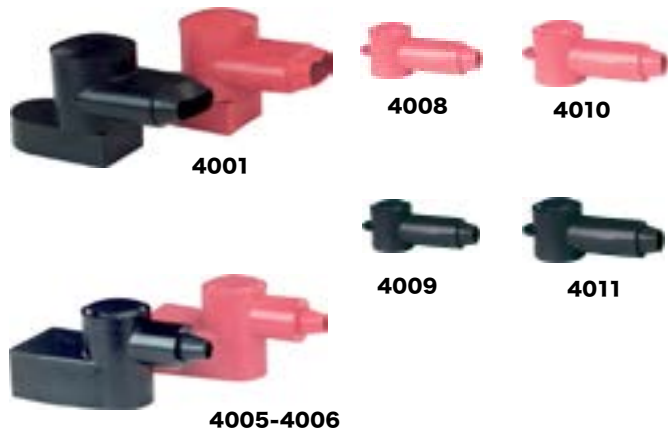

※ 4001、4005、4006 は赤色と黒色のセット価格です。  
その他は1個価格です。

No.	Mfg. No.	ケーブルサイズ	色	数	税込価格 (税抜価格)
227788	☆ 4001	All	赤色 / 黒色	セット	¥2,860 (¥2,600)
227789	☆ 4005	4、2、1	赤色 / 黒色	セット	¥2,200 (¥2,000)
227790	☆ 4006	1/0、2/0	赤色 / 黒色	セット	¥2,200 (¥2,000)
227791	☆ 4008	#10 - #18	赤色	1個	¥660 (¥600)
227792	☆ 4009	#10 - #18	黒色	1個	¥660 (¥600)
227793	☆ 4010	#8 - #4	赤色	1個	¥880 (¥800)
227794	☆ 4011	#8 - #4	黒色	1個	¥880 (¥800)

## ケーブルサイズ

## AWG (American Wire Gauge)

アメリカ AWG	mm	アメリカ AWG	mm
# 18	0.8	# 4	21
# 16	1	# 2	34
# 14	2	# 1	42
# 12	3	# 1/0	53
# 10	5	# 2/0	68
# 8	8	# 3/0	85
# 6	13	# 4/0	107

## 長さ換算 (概算値)

1"	=	25.4mm
3/4"	=	19.0mm
5/8"	=	16.0mm
1/2"	=	12.7mm
3/8"	=	9.5mm
5/16"	=	7.9mm
1/4"	=	6.4mm
3/16"	=	4.8mm
5/32"	=	4.0mm

## パワーポスト + ケーブルコネクター

高電流が流れる電線の接続用ターミナルと支線への配線を兼用できます。  
最大電圧: 48VDC  
最大電流 150A AC/DC  
錫メッキされた銅  
支線用スクリューは #8 (4mm) × 8 個

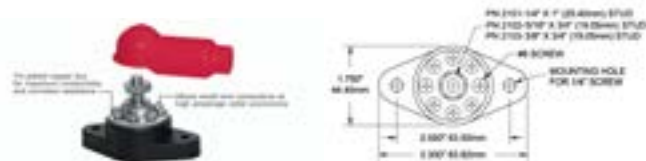

No.	Mfg.No.	ターミナルサイズ	税込価格 (税抜価格)
300061	☆ 2101	1/4"×1" 6.4×25.4mm	¥9,570 (¥8,700)
300062	☆ 2102	5/16"×3/4" 7.9×19mm	¥9,570 (¥8,700)
300063	☆ 2103	3/8"×3/4" 9.5×19mm	¥9,570 (¥8,700)

## デュアルパワーポスト

ターミナルポストが 2 本付いたパワーポストです。 **注) 船舶専用用品です。**  
高電流電源線の接続用です。  
#2018 は、船外機取付時の電源ケーブル延長が必要な場合を想定したデザインです。



No.	Mfg. No.	ターミナル	税込価格 (税抜価格)
300057	☆ 2016	2×5/16"	¥8,250 (¥7,500)
300058	☆ 2017	2×3/8"	¥8,250 (¥7,500)
300059	☆ 2018	1×5/16" & 1×3/8"	¥8,250 (¥7,500)

## パワーポスト (高電流接続ターミナル)

高電流が流れる電線の接続用ターミナルです。  
最大電圧: 48VDC



No.	Mfg.No.	サイズ	税込価格 (税抜価格)
300051	☆ 2010	Mini #10Stud 4.8mm	¥3,520 (¥3,200)
300052	☆ 2011	Mini 1/4 Stud 6.4mm	¥3,520 (¥3,200)
300053	☆ 2001	1/4 Stud 6.4mm	¥5,170 (¥4,700)
300054	☆ 2002	5/16 Stud 7.9mm	¥5,170 (¥4,700)
300055	☆ 2003	3/8 Stud 9.5mm	¥5,170 (¥4,700)

## 貫通金具

### ケーブルクラム(防水)

同軸ケーブルの端末金具を取り外さずにデッキを貫通できます。中央部のラバーにケーブルと同じサイズの貫通穴を開け、横にスリットをいれてケーブルを挿入し締め込みます。ステンレスドレスカバー付と無しがあります。



SUS カバー付

No.	Mfg.No.	貫通サイズ	備考	税込価格 (税抜価格)
227630	☆ 1001	17mm		¥7,590 (¥6,900)
227631	☆ 1002	21mm		¥7,810 (¥7,100)
227632	☆ 1003	35mm		¥8,690 (¥7,900)
226970	☆ 1001100	17mm	SUS カバー付	¥10,450 (¥9,500)
226971	☆ 1002100	21mm	SUS カバー付	¥12,210 (¥11,100)
226972	☆ 1003100	35mm	SUS カバー付	¥12,870 (¥11,700)

### ナイロン電線貫通&シール

ナイロン 66、フレイムレジスタント、自己消火 Buna-N シール NMEA4 または 6 以上、耐オイル、耐塩、耐酸、耐アルカリ、耐アルコール、マリンでの使用に最適です。  
Goog underwater to 300 feet, UL94 v-0



Mfg. No.	ケーブルサイズ	本体ネジサイズ	ネジ部長	本体長
764998	2 ~ 6mm	3/8NPT(17mm)	14.5mm	21.3mm
765000	0 ~ 12mm	1/2NPT(21mm)	12.5mm	26.0mm
765002	6 ~ 14mm	1/2NPT(21mm)	12.5mm	27.0mm
765004	13 ~ 18mm	3/4NPT(27mm)	12.5mm	30.0mm
765006	18 ~ 25mm	1"NPT(33mm)	18.4mm	37.5mm

No.	Mfg. No.	税込価格 (税抜価格)
228980	☆ 764998	¥2,090 (¥1,900)
228981	☆ 765000	¥4,730 (¥4,300)
228982	☆ 765002	¥3,850 (¥3,500)
228983	☆ 765004	¥3,300 (¥3,000)
228984	☆ 765006	¥7,150 (¥6,500)

### ケーブルグランド (Seaview)

最新のケーブルグランドは、内側のラバー部分を貫通させるケーブルのサイズに開け外側のキャップ部分を占めることにより貫通させる線を締め付けシールして防水します。各グランドはコネクターを付けた状態で取付できます。ケーブルを付けた状態で貫通させる場合は、ラバー部分の横からケーブル貫通穴に向けてスリットをいれます。スリット部分はキャップ締め付け時に圧迫されてシールできます。ABS プラスチック製。



CG20P-G

CG30P-G

CGM17P-G

CGM17P-G は何本ものケーブルを一箇所で貫通できます。

No.	Mfg.No.	コネクターサイズ	ケーブルサイズ	税込価格 (税抜価格)
195151	☆ CG20P-G	20mm	2-10mm	¥4,510 (¥4,100)
195152	☆ CG30P-G	31mm	2-15mm	¥5,280 (¥4,800)
195153	☆ CGM17P-G	17mm	2-17mm	¥8,800 (¥8,000)

### サイドエントリー ケーブルクラム

シンプルな構造のデッキ貫通具です。トランサム魚採用ケーブル、スピードメーターパイプ貫通などに最適。ステンレスドレスカバー付きとカバー無しがあります。



No.	Mfg.No.	貫通サイズ	備考	税込価格 (税抜価格)
227633	☆ 1007	7mm		¥2,860 (¥2,600)
226973	☆ 1007100	7mm	SUSカバー付	¥5,390 (¥4,900)

### ケーブルアウトレット

電源ケーブルなどをデッキに貫通させたい時に使用する防水型の部品です。



No.	ケーブルサイズ	ベースサイズ	取付ビスサイズ	税込価格 (税抜価格)
227131	☆ 6mm	32mm	4mm	¥990 (¥900)
227132	☆ 8mm	32mm	4mm	¥990 (¥900)
227134	☆ 10mm	38mm	4mm	¥1,430 (¥1,300)
227135	☆ 16mm	51mm	5mm	¥3,300 (¥3,000)
227137	☆ 19mm	51mm	5mm	¥3,300 (¥3,000)

## 圧着端子

## 防水・熱収縮カバー付きアイ端子

## ヒートシュリンクアイ端子

ADHESIVE LINED HEAT SHRINK CONNECTORS

ヒートシュリンク

端子圧着後、カバーを熱により収縮させて接着することにより防水、耐振動となります。

UL Listed CSA Recognized, UL486C

5 個入りと 25 個入りがあります。



## 5 個入

No.	Wire Range	線面積	アイ内径	税込価格 (税抜価格)
226740 ☆	22-18 #8	0.3-0.8mm <sup>2</sup>	4.0mm	¥1,650 (¥1,500)
226741 ☆	22-18 #10	0.3-0.8mm <sup>2</sup>	4.8mm	¥1,650 (¥1,500)
226742 ☆	16-14 #8	1.3-2.1mm <sup>2</sup>	4.0mm	¥1,650 (¥1,500)
226743 ☆	16-14 #10	1.3-2.1mm <sup>2</sup>	4.8mm	¥1,650 (¥1,500)
226744 ☆	16-14 1/4"	1.3-2.1mm <sup>2</sup>	6.4mm	¥1,650 (¥1,500)
226745 ☆	16-14 5/16"	1.3-2.1mm <sup>2</sup>	8.0mm	¥1,650 (¥1,500)
226746 ☆	16-14 3/8"	1.3-2.1mm <sup>2</sup>	9.5mm	¥1,650 (¥1,500)
226747 ☆	12-10 #8	3-5mm <sup>2</sup>	4.0mm	¥4,510 (¥4,100)
226748 ☆	12-10 #10	3-5mm <sup>2</sup>	4.8mm	¥4,510 (¥4,100)
226749 ☆	12-10 1/4"	3-5mm <sup>2</sup>	6.4mm	¥4,510 (¥4,100)
226750 ☆	12-10 5/16"	3-5mm <sup>2</sup>	8.0mm	¥4,510 (¥4,100)
226751 ☆	12-10 3/8"	3-5mm <sup>2</sup>	9.5mm	¥4,510 (¥4,100)

## 25 個入

No.	Wire Range	線面積	アイ内径	税込価格 (税抜価格)
226690 ☆	22-18 #8	0.3-0.8mm <sup>2</sup>	4.0mm	¥6,710 (¥6,100)
226691 ☆	22-18 #10	0.3-0.8mm <sup>2</sup>	4.8mm	¥6,710 (¥6,100)
226692 ☆	16-14 #8	1.3-2.1mm <sup>2</sup>	4.0mm	¥6,710 (¥6,100)
226693 ☆	16-14 #10	1.3-2.1mm <sup>2</sup>	4.8mm	¥6,710 (¥6,100)
226694 ☆	16-14 1/4"	1.3-2.1mm <sup>2</sup>	6.4mm	¥6,710 (¥6,100)
226695 ☆	16-14 5/16"	1.3-2.1mm <sup>2</sup>	8.0mm	¥6,710 (¥6,100)
226696 ☆	16-14 3/8"	1.3-2.1mm <sup>2</sup>	9.5mm	¥6,710 (¥6,100)
226697 ☆	12-10 #8	3-5mm <sup>2</sup>	4.0mm	¥19,690 (¥17,900)
226698 ☆	12-10 #10	3-5mm <sup>2</sup>	4.8mm	¥17,710 (¥16,100)
226699 ☆	12-10 1/4"	3-5mm <sup>2</sup>	6.4mm	¥9,460 (¥8,600)
226700 ☆	12-10 5/16"	3-5mm <sup>2</sup>	8.0mm	¥9,460 (¥8,600)
226701 ☆	12-10 3/8"	3-5mm <sup>2</sup>	9.5mm	¥9,240 (¥8,400)

## 防水・熱収縮カバー付き 突き合わせ接手

## ヒートシュリンク

Butt Connectors ヒートシュリンク突き合わせコネクタ

端子圧着後、カバーを熱により収縮させて接着することにより防水、耐振動となります。

UL486C

5 個入りと 25 個入りがあります。



## 5 個入

No.	Mfg. No.	ケーブルサイズ	線面積	税込価格 (税抜価格)
226753 ☆	309099	#22-18	0.3-0.8mm <sup>2</sup>	¥1,870 (¥1,700)
226754 ☆	309199	#16-14	1.3-2.1mm <sup>2</sup>	¥1,870 (¥1,700)
226755 ☆	309299	#12-10	3-5mm <sup>2</sup>	¥2,310 (¥2,100)

## 25 個入

No.	Mfg. No.	ケーブルサイズ	線面積	税込価格 (税抜価格)
226703 ☆	309025	#22-18	0.3-0.8mm <sup>2</sup>	¥6,930 (¥6,300)
226704 ☆	309125	#16-14	1.3-2.1mm <sup>2</sup>	¥6,930 (¥6,300)
226705 ☆	309225	#12-10	3-5mm <sup>2</sup>	¥9,460 (¥8,600)

## 防水・熱収縮カバー付き スナッププラグ

## ヒートシュリンク スナッププラグ

銅に錫メッキして

シーム部分は蝋付け加工済み

UL310

5 個入りと 25 個入りがあります。



## 5 個入

No.	ケーブルサイズ	仕様	数量	税込価格 (税抜価格)
226761 ☆	22-18	Female	5 個	¥2,310 (¥2,100)
226762 ☆	22-18	Male	5 個	¥2,310 (¥2,100)
226763 ☆	16-14	Female	5 個	¥2,310 (¥2,100)
226764 ☆	16-14	Male	5 個	¥2,310 (¥2,100)

## 25 個入

No.	ケーブルサイズ	仕様	数量	税込価格 (税抜価格)
226721 ☆	22-18	Female	25 個	¥7,590 (¥6,900)
226722 ☆	22-18	Male	25 個	¥7,590 (¥6,900)
226723 ☆	16-14	Female	25 個	¥7,810 (¥7,100)
226724 ☆	16-14	Male	25 個	¥7,810 (¥7,100)

## 防水・熱収縮カバー付き クイックディスコネクト

## ヒートシュリンク クイックディスコネクト

銅に錫メッキして

シーム部分は蝋付け加工済み

タブサイズ: 2.8、4.8、6.4mm

UL310



Female Male Female Male

## 小パック

No.	Mfg.No.	ケーブルサイズ	タブサイズ	仕様	数量	税込価格 (税抜価格)
226768 ☆	326899	22-18	2.8mm	Female	4 個	¥2,420 (¥2,200)
226769 ☆	336899	22-18	4.8mm	Female	4 個	¥2,420 (¥2,200)
226766 ☆	327899	16-14	2.8mm	Female	4 個	¥2,420 (¥2,200)
226767 ☆	337899	16-14	4.8mm	Female	4 個	¥2,420 (¥2,200)
226706 ☆	316899	22-18	6.4mm	Female	5 個	¥3,850 (¥3,500)
226707 ☆	316999	22-18	6.4mm	Male	5 個	¥2,530 (¥2,300)
226708 ☆	317899	16-14	6.4mm	Female	5 個	¥3,850 (¥3,500)
226709 ☆	317999	16-14	6.4mm	Male	5 個	¥4,180 (¥3,800)

## 大パック

No.	Mfg.No.	ケーブルサイズ	タブサイズ	仕様	数量	税込価格 (税抜価格)
226736 ☆	326899	22-18	2.8mm	Female	100 個	¥36,190 (¥32,900)
226737 ☆	336899	22-18	4.8mm	Female	100 個	¥36,190 (¥32,900)
226738 ☆	327899	16-14	2.8mm	Female	100 個	¥38,060 (¥34,600)
226739 ☆	337899	16-14	4.8mm	Female	100 個	¥38,060 (¥34,600)
226711 ☆	316825	22-18	6.4mm	Female	25 個	¥8,030 (¥7,300)
226712 ☆	316925	22-18	6.4mm	Male	25 個	¥5,280 (¥4,800)
226713 ☆	317825	16-14	6.4mm	Female	25 個	¥8,580 (¥7,800)
226714 ☆	317925	16-14	6.4mm	Male	25 個	¥10,670 (¥9,700)

## ANCOR 誘導性シリコン

導電性を向上させ、酸化を防ぎます。

酸化アルミニウムを貫通して電流経路を維持します。

定格温度は 4°C から 260°C

容量: 9.5g



No.	Mfg.No.	税込価格 (税抜価格)
227458	700115	¥2,860 (¥2,600)

ANCOR

## 自己融着テープ

サイズ: 25mm × 3.3M

配管の漏れの応急修理やケーブル接続部の防水保護、ツールの滑り止めなど各種目的に使用できます。テープを少し延ばしながら巻き付けると自己で接着しベタ付きもありません。各位置のマーキングにも使えます。

### ANCOR



No.	Mfg.No.	色	税込価格 (税抜価格)
<b>228551</b>	☆ 341010	Black	<b>¥2,750</b> (¥2,500)
<b>228553</b>	☆ 343010	Clear	<b>¥2,750</b> (¥2,500)
<b>228555</b>	☆ 345010	Grey	<b>¥2,750</b> (¥2,500)
<b>228556</b>	☆ 346010	Red	<b>¥2,750</b> (¥2,500)
<b>228557</b>	☆ 347010	White	<b>¥2,750</b> (¥2,500)

## 熱収縮チューブ

3:1 比で収縮します。(9.5mm → 3.2mm)

接着剤が内側に付いています。収縮後の密着性が高い。

材質: ポリオレフィン

長さ 10cm と 122cm があります。



### 長さ10cmの価格です。

No.	収縮前サイズ (直径)	収縮後サイズ	色	税込価格 (税抜価格)
<b>227365</b>	☆ 1/8" (3.2mm)	0.8mm	黒色	<b>¥440</b> (¥400)
<b>227366</b>	☆ 3/16" (4.8mm)	1.6mm	黒色	<b>¥440</b> (¥400)
<b>228311</b>	☆ 3/16" (4.8mm)	1.6mm	赤色	<b>¥440</b> (¥400)
<b>227367</b>	☆ 1/4" (6.4mm)	2mm	黒色	<b>¥440</b> (¥400)
<b>227368</b>	☆ 1/4" (6.4mm)	2mm	赤色	<b>¥440</b> (¥400)
<b>227369</b>	☆ 3/8" (9.5mm)	3.2mm	黒色	<b>¥550</b> (¥500)
<b>227370</b>	☆ 3/8" (9.5mm)	3.2mm	赤色	<b>¥550</b> (¥500)
<b>227374</b>	☆ 1/2" (12.7mm)	4mm	黒色	<b>¥660</b> (¥600)
<b>227375</b>	☆ 1/2" (12.7mm)	4mm	赤色	<b>¥660</b> (¥600)
<b>227376</b>	☆ 3/4" (19mm)	6.4mm	黒色	<b>¥990</b> (¥900)
<b>227377</b>	☆ 3/4" (19mm)	6.4mm	赤色	<b>¥990</b> (¥900)
<b>227378</b>	☆ 1" (25.4mm)	7.9mm	黒色	<b>¥1,100</b> (¥1,000)
<b>227379</b>	☆ 1" (25.4mm)	7.9mm	赤色	<b>¥1,100</b> (¥1,000)

### 長さ122cmの価格です。

No.	収縮前サイズ (直径)	収縮後サイズ	色	税込価格 (税抜価格)
<b>228295</b>	☆ 1/8" (3.2mm)	0.8mm	黒色	<b>¥2,640</b> (¥2,400)
<b>228296</b>	☆ 3/16" (4.8mm)	1.6mm	黒色	<b>¥2,970</b> (¥2,700)
<b>228310</b>	☆ 3/16" (4.8mm)	1.6mm	赤色	<b>¥2,970</b> (¥2,700)
<b>228297</b>	☆ 1/4" (6.4mm)	2mm	黒色	<b>¥3,850</b> (¥3,500)
<b>228298</b>	☆ 1/4" (6.4mm)	2mm	赤色	<b>¥3,850</b> (¥3,500)
<b>228299</b>	☆ 3/8" (9.5mm)	3.2mm	黒色	<b>¥4,180</b> (¥3,800)
<b>228300</b>	☆ 3/8" (9.5mm)	3.2mm	赤色	<b>¥4,180</b> (¥3,800)
<b>228304</b>	☆ 1/2" (12.7mm)	4mm	黒色	<b>¥4,950</b> (¥4,500)
<b>228305</b>	☆ 1/2" (12.7mm)	4mm	赤色	<b>¥4,950</b> (¥4,500)
<b>228306</b>	☆ 3/4" (19mm)	6.4mm	黒色	<b>¥7,700</b> (¥7,000)
<b>228307</b>	☆ 3/4" (19mm)	6.4mm	赤色	<b>¥7,700</b> (¥7,000)
<b>228308</b>	☆ 1" (25.4mm)	7.9mm	黒色	<b>¥9,790</b> (¥8,900)
<b>228309</b>	☆ 1" (25.4mm)	7.9mm	赤色	<b>¥9,900</b> (¥9,000)

※ 4.8mm 赤色追加しました。

## ハーネスジャバラホース

電気配線やホース配管の保護に使用します。中央全体にスリット (切れ目) が入っています。ホースや配管をスリット部を開くことにより簡単にカバーできます。

難燃性

販売単位: 1M 単位



### 切り売り価格 (1メートル当たり)

No.	サイズ (呼称)	外径 (mm)	内径 (mm)	質量 (g/m)	定尺 (m)	税込価格 /M (税抜価格 /M)
<b>319144</b>	☆ 10	14.1	10.7	17	300	<b>¥385</b> (¥350)
<b>319145</b>	☆ 13	17.5	13.2	26	200	<b>¥484</b> (¥440)
<b>319146</b>	☆ 15	19.5	15.2	27	200	<b>¥517</b> (¥470)
<b>319147</b>	☆ 19	23.8	19.5	32	100	<b>¥594</b> (¥540)
<b>319148</b>	☆ 22	27.0	22.1	42	100	<b>¥671</b> (¥610)
<b>319149</b>	☆ 28	34.0	28.2	64	100	<b>¥1,001</b> (¥910)
<b>319150</b>	☆ 32	39.3	32.6	83	100	<b>¥1,694</b> (¥1,540)

# Blue Sea 防水プッシュボタンスイッチ

## 防水プッシュボタンスイッチ(バックライト付) DC12V 15A



### DC12V 15A

バックライトの点灯するスタイリッシュな防水プッシュボタンスイッチです。  
防水性能: IP67  
任意のアイコンラベルを張り付け可能です。

### 15Amp スイッチ

5種類 (Accessory, Lights, Anchor Light, Running Light, and Bilge Pump) のアイコンラベルが付属しています。  
バックライトボタンは、OFF 時に青色、ON 時に赤色に点灯します。  
ON-OFF と (ON) - OFF 仕様があります。(ON) は押し続けている間 ON となります。



4180  
OFF の状態 (ブルー)

4180  
ON の状態 (レッド)

4180  
ラベル無しのON の状態

### 4230 アイコンラベル15Amp スイッチ用

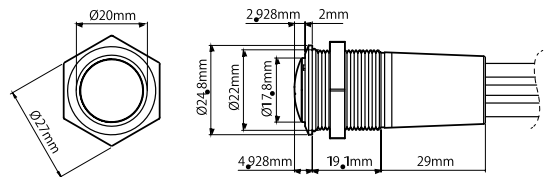

サイズ: 15Amp (4180&4181)

No.	Mfg. No.	仕様	許容電流	税込価格 (税抜価格)
225255	☆ 4180	OFF-ON	15A	¥22,330 (¥20,300)
225256	☆ 4181	OFF-(ON)	15A	¥22,330 (¥20,300)
225257	☆ 4230	アイコンラベル 15Ampスイッチ用		¥4,840 (¥4,400)

# BEP IP67 防水プッシュボタンスイッチ & ブザー

ステンレス製防水プッシュボタンスイッチ (IP67)  
モーメンタリー (ON) と ON-OFF スイッチ  
(ON) は押し続けている時のみ ON の状態になります。  
警報ブザーがあります。  
CZONE ネットワークコントロール用と 12V、24V 用があります。

LED のリングライトが点灯します。  
取付穴開けサイズ: 19mm



警報ブザー

ブザーの取付奥行きは57mm

接続アダプターケーブル

プッシュ ボタン スイッチの背面に押し込むだけで接続できる、300 mm 長さのケーブルが付いたアダプターです。

※ (ON) は押し続けている時のみ ON の状態



### 12V 用

最大電流容量: 5A

No.	Mfg.	仕様	LED	税込価格 (税抜価格)
720580	☆ 80-511-0001-01	ON/OFF	Red	¥7,260 (¥6,600)
720581	☆ 80-511-0002-01	(ON)-OFF	Red	¥7,260 (¥6,600)
720582	☆ 80-511-0003-01	ON/OFF	Blue	¥7,260 (¥6,600)
720583	☆ 80-511-0004-01	(ON)-OFF	Blue	¥7,260 (¥6,600)
720588	☆ 80-511-0009-01	警報ブザー	Red	¥8,140 (¥7,400)

### 24V 用

最大電流容量: 5A

No.	Mfg.	仕様	LED	税込価格 (税抜価格)
720584	☆ 80-511-0005-01	ON/OFF	Red	¥7,260 (¥6,600)
720585	☆ 80-511-0006-01	(ON)-OFF	Red	¥7,260 (¥6,600)
720586	☆ 80-511-0007-01	ON/OFF	Blue	¥7,260 (¥6,600)
720587	☆ 80-511-0008-01	(ON)-OFF	Blue	¥7,260 (¥6,600)
720589	☆ 80-511-0010-01	警報ブザー	Red	¥8,140 (¥7,400)

### BEP CZONE 専用 (3V)

最大電流容量: 5A

No.	Mfg. No.	仕様	LED	税込価格 (税抜価格)
720511	☆ 80-911-0060	(ON)-OFF	Red	¥6,710 (¥6,100)
720512	☆ 80-911-0062	(ON)-OFF	Blue	¥6,710 (¥6,100)
720513	☆ 80-911-0063	ON/OFF	Red	¥6,710 (¥6,100)
720514	☆ 80-911-0061	ON/OFF	Blue	¥6,710 (¥6,100)

### 接続アダプターケーブル

No.	Mfg. No.	仕様	税込価格 (税抜価格)
720590	☆ 80-511-0031	接続アダプター	¥2,310 (¥2,100)

## 防水プッシュボタンスイッチ

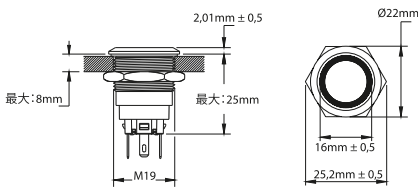

ステンレス製防水プッシュボタンスイッチ (IP67)  
モーメンタリー (ON) と ON-OFF スイッチ  
(ON) は押している時のみ ON の状態になります。  
単極双投または単極単投  
常時開または常時閉に配線可能  
操作温度範囲: -30°C ~ 70°C  
許容電圧: 12VDC  
最大電流: 10Amp  
取付穴あけサイズ: 19mm  
取付板厚サイズ: 8mm

No.	Mfg.No.	仕様	LED色	税込価格 (税抜価格)
225261	☆ 4160	OFF-ON	青色	¥8,360 (¥7,600)
225262	☆ 4161	OFF-(ON)	青色	¥8,360 (¥7,600)
225263	☆ 4162	OFF-ON	赤色	¥8,360 (¥7,600)
225264	☆ 4163	OFF-(ON)	赤色	¥8,360 (¥7,600)

## デッキコネクター



## コンセントおよびプラグ付き

Mfg.No.	最大電流	極	高さ	ベース外径	取付穴径
30262	3A	2 極	55mm	37mm	3mm
30263	3A	3 極	55mm	37mm	3mm
30272	5A	2 極	63mm	43mm	4mm
30273	5A	3 極	63mm	43mm	4mm

No.	Mfg.No.	仕様	税込価格 (税抜価格)
227151	☆ 30262	3A2P	¥2,970 (¥2,700)
227152	☆ 30263	3A3P	¥3,300 (¥3,000)
227153	☆ 30272	5A2P	¥4,510 (¥4,100)
227154	☆ 30273	5A3P	¥4,950 (¥4,500)

## バッテリークリップ

## バッテリークリップアダプター



バッテリーからクリップで簡単に電源を取れます。  
シガーライターソケット付き。  
全長 40cm

No.	Mfg.No.	税込価格 (税抜価格)
226309	KH30123	¥990 (¥900)

## デッキコネクタ

## 防水プラグ/コンセントデッキコネクター

サーチライトの電源取りだしなどのためにデッキ上に取り付けておく  
と素早く対応できます。  
ベース外径: 38mm  
取付穴開けサイズ: 16.5mm  
取付ビス穴径: 3mm  
最大電流: 3Amp



No.	Mfg.No.	税込価格 (税抜価格)
227141	☆ KH30290	¥2,090 (¥1,900)

## 12Vソケット

## DC12V 防水ソケット&amp;プラグ

防水構造のプラスチック製電源プラグとソケットです。  
プラグには導通を検知できる LED ライトが付いています。



No.	商品名	税込価格 (税抜価格)
226292	☆ ソケット	¥1,320 (¥1,200)
226291	☆ プラグ(5Aヒューズ入)	¥1,650 (¥1,500)
226290	☆ プラグ&ソケット	¥2,640 (¥2,400)

## チャートライト&amp;シガレットライター

シガレットライターのレバーを上げるとライトが点灯します。  
ステンレス製  
DC12V  
フランジサイズ: 53×38mm  
取付穴開けサイズ: 29mm  
奥行 57mm

在庫限りとなります。



No.	Mfg.No.	税込価格 (税抜価格)
226281	KH30538	¥2,530 (¥2,300)

## バッテリーターミナル直付け端子ボックス



バッテリーターミナルに取り付けます。  
ブレードタイプのコネクターで4本の電源が簡単に  
取り出し可能となります。赤色と黒色（プラスとマイ  
ナス方）のペアです。  
プラス側アイサイズ：9.5mm：  
マイナス側アイサイズ：8mm

No.	Mfg.No.	税込価格 (税抜価格)
226313 ☆	AAA10070	¥3,190 (¥2,900)

## クイックフィットバッテリーターミナル

工具を使用しないで簡単にバッテリーターミナルを外すことができます。  
バッテリーサイズ90～120AH



No.	Mfg.No.	税込価格 (税抜価格)
226310 ☆	AA11521	¥1,870 (¥1,700)

## バッテリーターミナル直付け端子ボックス

BLUE SEA

ヒューズ付き



5023  
プラス側のみ  
ヒューズ 1個付属 (15A)



5024  
プラスとマイナスのキット  
ヒューズ 1個付属  
リングターミナル付属



5024 をバッテリーに取り付けた写真です。

No.	Mfg.No.	仕様	税込価格 (税抜価格)
227688 ☆	5023	+側のみ	¥9,350 (¥8,500)
227689 ☆	5024	(+-)キット	¥14,190 (¥12,900)

## 太陽電池

## フレキシブル 太陽電池 (ソーラーパネル)

フレキシブルタイプのソーラパネルです。  
ダイオードが内蔵されて、過充電と夜間の放電を防止します。  
充電用電線ケーブル 3m  
バッテリー端子へ接続可能なクリップ付きケーブルが付属します。

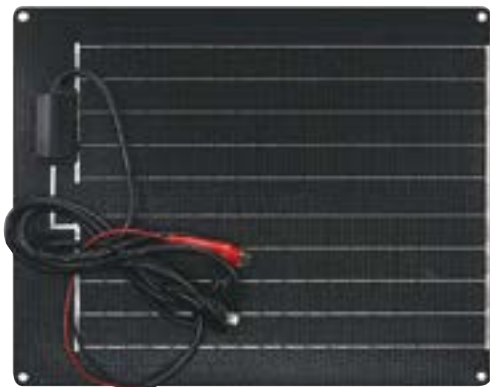

No.	最大出力	本体サイズ	税込価格 (税抜価格)
226211 ☆	5ワット	25×20cm	¥5,940 (¥5,400)
226212 ☆	10ワット	45×20cm	¥11,880 (¥10,800)
226213 ☆	30ワット	67×37cm	¥29,040 (¥26,400)

## 逆流防止分配器

ソーラパネルからの充電電源を2系統のバッテリー充電に使用するには分  
配器になります。  
ダイオードによる逆流防止機能付き



No.	最大電流	税込価格 (税抜価格)
226217 ☆	1A	¥5,500 (¥5,000)
226219 ☆	6A	¥6,600 (¥6,000)

## バッテリー

## ディープサイクルバッテリー

航空機用の厳格な規格のバッテリーを製造するメーカーから生まれた  
マリユースのバッテリー

アメリカの最高級ヨット・モーターボート等に採用されています。  
他の方式のディープサイクルバッテリーと比較してすべてにおいて優れています。  
コールドクランキング電流・リザーブ性能・ライフサイクル・内部抵抗損失率・耐  
久性能・自己放電・安全性。  
航空機、船舶、ヨット・ボート等マリン関係、生命維持装置、災害非常用、風力  
太陽光発電用、UPS電源、キャンピングカー、アウトドア関係 etc.  
あらゆる用途に活用できます。

ディープサイクルバッテリーの最高級品  
世界中で最も安全なバッテリー

1. AGM 方式 (吸着ガラスマット)
2. 完全密閉方式
3. 長寿命・メンテナンスフリー
4. 優れた使用性
5. 優れた電気的性能

アメリカ MIL スペック合格品  
B8565J Sec.4.6.22

輸入元からの直送となります。  
送料は、お問い合わせください。

No.	バッテリー形式	税込価格 (税抜価格)
<b>226190</b>	GPL-24T	<b>¥118,800</b> (¥108,000)
<b>226191</b>	GPL-27T	<b>¥135,300</b> (¥123,000)
<b>226192</b>	GPL-31T	<b>¥140,800</b> (¥128,000)
<b>226193</b>	GPL-4DL	<b>¥253,000</b> (¥230,000)
<b>226194</b>	GPL-8DL	<b>¥310,200</b> (¥282,000)

※ 納期が5～6ヶ月掛かる場合があります。



GPL-31T



GPL-4DL



GPL-8DL

バッテリー 形式	定格容量 (Ah)	BCI グループ	電圧 (V)	瞬間最大 電流 (A)	放電持続 (25A/分)	外形寸法 (mm)			重量 (kg)
						L	W	H	
GPL-24T	80	24	12	550	149	260	168	241	25.5
GPL-27T	100	27	12	575	186	306	168	241	29.5
GPL-31T	105	29/31	12	600	195	329	171	242	31.4
GPL-4DL	210	4D	12	1100	390	527	221	248	61.2
GPL-8DL	255	8D	12	1350	475	527	277	248	73.6

## パナソニック船用バッテリー

自己放電が少なく長期保存が可能。バッテリー液の減少が極めて少なく、寒い朝でも一発始動。ターミナル付属。



## カルシウムタイプ

No.	型式	高さ	幅	長さ	税込価格 (税抜価格)
<b>226419</b>	85D31R	225	173	305	<b>¥36,080</b> (¥32,800)
<b>226424</b>	85D26R	225	173	260	<b>¥34,650</b> (¥31,500)
<b>226425</b>	95D31R	225	173	305	<b>¥38,060</b> (¥34,600)
<b>226426</b>	130E41R	233	175	408	<b>¥48,730</b> (¥44,300)

## ハイブリッドタイプ

過酷な使用条件に耐える高信頼性構造で効率良く大電流を取り出せます。

No.	型式	高さ	幅	長さ	税込価格 (税抜価格)
<b>226427</b>	130F51	257	182	505	<b>¥34,760</b> (¥31,600)
<b>226428</b>	155G51	257	222	508	<b>¥53,570</b> (¥48,700)
<b>226429</b>	210H52	270	277	521	<b>¥84,480</b> (¥76,800)

## Vetus メンテナンスフリーバッテリー

レジャーボートでの使用向けに特別に設計されています。

2026年5月入荷予定

2026 NEW

VETUSのバッテリーは、季節によって変化するボートの使用状況を考慮して設計されています。冬季の自己放電が低くなるように設計されていて、翌シーズン始めのエンジン始動を容易にできます。通常の電力供給だけでなく、ハウスラスターなどの使用に必要な短時間の高電力供給にも対応できます。VETUSは、それぞれ異なる特性を持つ3種類のマリンバッテリーを提供しています。冬季保管中はフロートチャージャーのご使用を強くお勧めします。

## VETUS メンテナンスフリーバッテリー

密閉型でメンテナンスフリー。

このシリーズのバッテリーは、使用中または充電中に発生するガスを内部で再生する蓋を備えています。鉛カルシウム極板を採用したバッテリー構造により、液体の使用量をさらに削減しています。VESMF60、70、85、105モデルには、充電状態を示す「マジックアイ」が搭載されています。

常時3サイズを在庫予定です。  
その他のサイズについてはお問い合わせください



No.	Mfg.No.	税込価格 (税抜価格)
607002	VESMF70	¥25,190 (¥22,900)
607003	VESMF85	¥29,260 (¥26,600)
607004	VESMF105	¥36,080 (¥32,800)

仕様	VESMF60	VESMF70	VESMF 85	VESMF105	VESMF125	VESMF145	VESMF165	VESMF200	VESMF220
コールドクランキング電流 (CCA) (EN)	540 A	640 A	700 A	750 A	800 A	900 A	1050 A	1200 A	1350 A
予備容量 (分) (25A 時)	96	116	138	160	210	250	315	400	445
容量 C20 (Ah)	60 Ah	70 Ah	85 Ah	105 Ah	125	150 Ah	170 Ah	200 Ah	230 Ah
電圧 (V)	12	12	12	12	12	12	12	12	12
重量 (kg)	13,9	16,3	19,8	24	33,2	38,7	42,2	54,2	56,2
長さ (mm)	242	242	353	345	513	513	513	514	514
高さ (mm)	175	175	175	230	220	223	223	242	242
幅 (mm)	175	175	175	175	189	223	223	276	276

## Vetus AGM バッテリー

(Absorbed Glass Mat)

2026年5月入荷予定

2026 NEW

## VETUS AGM バッテリー

遊離電解液を含まない密閉型メンテナンスフリーバッテリー。  
深い放電に適しています。

バッテリーの電解液は、バッテリープレート間のグラスファイバーマットセパレーターに吸収されるため、通常の使用状況では液漏れが発生しません。万が一バッテリーを誤って落下させ、ケースが損傷した場合でも、電解液はグラスファイバーマットセパレーター内に完全に封じ込められているため、液漏れは発生しません。このタイプのバッテリーは航空輸送も可能です。

常時3サイズを在庫予定です。  
その他のサイズについてはお問い合わせください



No.	Mfg.No.	税込価格 (税抜価格)
607012	VEAGM70	¥47,960 (¥43,600)
607013	VEAGM90	¥57,090 (¥51,900)
607014	VEAGM100	¥65,340 (¥59,400)

モデル	VEAGM60	VEAGM70	VEAGM90	VEAGM100	VEAGM140	VEAGM170	VEAGM185	VEAGM220
コールドクランキング電流 (CCA) (EN)	640 A	760 A	860 A	760 A	1000 A	1100 A	1200 A	1400 A
予備容量 (分) (25A 時)	110	130	175	180	260	300	350	430
容量 C20 (Ah)	60 Ah	70 Ah	90 Ah	100 Ah	135 Ah	170 Ah	195 Ah	220 Ah
電圧 (V)	45 Ah	52 Ah	67 Ah	85 Ah	110 Ah	130 Ah	145 Ah	170 Ah
重量 (kg)	12	12	12	12	12	12	12	12
長さ (mm)	18,6	21,2	27,8	26,8	40,7	46,6	56,2	60,7
高さ (mm)	242	278	353	345	513	513	514	514
幅 (mm)	190	190	190	230	223	223	242	242
Width (mm)	175	175	175	175	189	223	274	274

## バッテリーボックス/トレイ

## バッテリーボックス

ATTWOOD アトウッド

充電時用ガス抜き穴  
固定用ベルト付き

No.	Mfg.No.	適用	サイズ (内寸) cm	税込価格 (税抜価格)
226245 ☆	9082-1	JET	L21 × B14.0 × H20	¥4,070 (¥3,700)
226244 ☆	9065-1	#24	L28 × B20.0 × H25	¥3,740 (¥3,400)
226243 ☆	9067-1	#27	L35 × B18.5 × H27	¥4,400 (¥4,000)
226242 ☆	9084-1	特大	L39 × B18.5 × H25	¥6,710 (¥6,100)

## パワー バッテリーボックス

バッテリーボックスを開けしないで、上部のターミナルから出力できます。  
ターミナルサイズ (+ = 9.4 mm, - = 7.7 mm)  
ボックス内のバッテリーへの接続ケーブルは 10.5mm のアイ端子付きです。シガレットタイプの 12V 出力用アウトレットと 10A のリセット only プッシュボタンブレーカースイッチが付いています。  
バッテリーの状態をチェックできるテスト用ボタンが付いています。  
バッテリー固定のためのベルトが付属します。



サイズ

L315 × W175 × H195 mm



No.	バッテリーサイズ	税込価格 (税抜価格)
226235 ☆	27M	¥7,700 (¥7,000)

## バッテリートレイ

ATTWOOD アトウッド

簡単なバッテリー固定具  
バッテリーの着脱が容易で限られたスペースで使用可能です。  
材質：プラスチック



No.	サイズ	バッテリーサイズ	税込価格 (税抜価格)
226222 ☆	267 × 201mm	24M	¥3,300 (¥3,000)
226223 ☆	308 × 201mm	27M	¥3,630 (¥3,300)

## バッテリートレイ

TH-MARINE

簡単なバッテリーベルトで固定  
バッテリーの着脱が容易で限られたスペースで使用可能です。  
材質：プラスチック



No.	サイズ	バッテリーサイズ	税込価格 (税抜価格)
226240 ☆	268 × 176mm	24M	¥3,850 (¥3,500)
226241 ☆	314 × 173mm	27M	¥4,180 (¥3,800)
226246 ☆	325 × 173mm	29/31	¥4,290 (¥3,900)

## バッテリー液(蒸留水)



180cc

No.	容量	税込価格 (税抜価格)
226247	180cc	¥110 (¥100)
226441	20ℓ	¥5,940 (¥5,400)

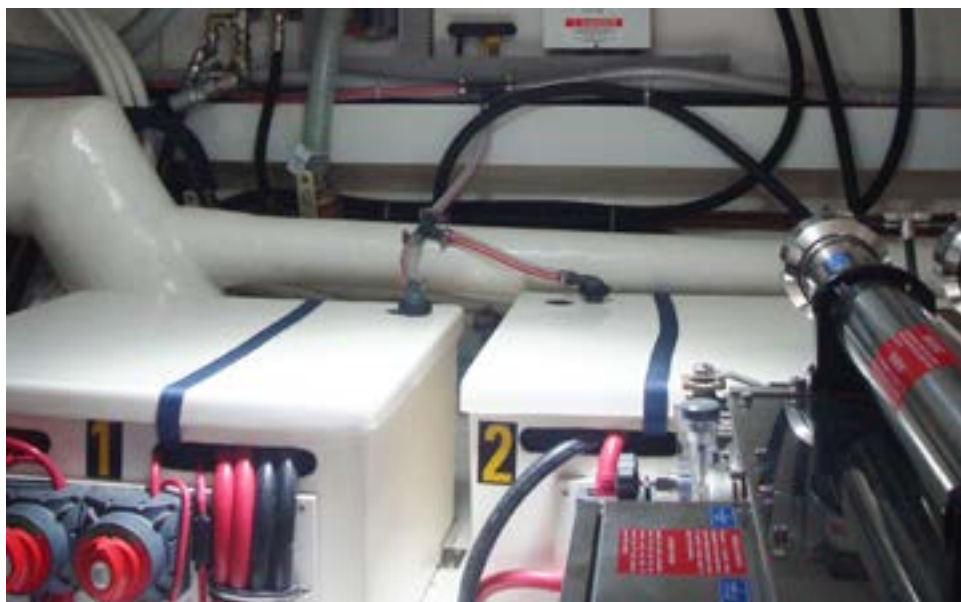

## ケーブル (錫メッキ電線)

## ANCOR 錫メッキ電線

Ancor マリングレード™ 電線は銅撚り線で錫メッキしています。  
腐食や電解に対して最大限の保護を提供します。  
ウルトラフレキシブル撚り線 (タイプ 3) は、振動や屈曲による疲労に耐えます。  
ANCOR MARINE 社独自のプレミアムビニール絶縁被覆は、極端な寒さ (-40°C) でも柔軟です。  
塩、水、バッテリー液、オイル、ガソリン、紫外線に耐えます。  
絶縁の定格は 600 ボルト、(乾燥時 105°C、湿気時 75°C)、熱と摩滅に強いです。  
UL1426、米国沿岸警備隊チャーターボート (CFR タイトル 46)、ABYC 規格を超えています。

ANCOR



#18AWG (0.8mm <sup>2</sup> )			
色	切売り No.	30M 巻 No.	
黒色	230101	230301	☆
赤色	230102	230302	☆
白色	230103	230303	☆
緑色	230104	230304	☆
茶色	230105	230305	☆
黄色	230106	230306	☆
青色	230107	230307	☆
紫色	230108	230308	☆
灰色	230109	230309	☆
オレンジ	230110	230310	☆
ピンク	230111	230311	☆
税込価格 (税抜価格)			
1M	¥440	(¥400)	
30M 巻	¥6,710	(¥6,100)	

#16AWG (1mm <sup>2</sup> )			
色	切売り No.	30M 巻 No.	
黒色	230121	230321	☆
赤色	230122	230322	☆
白色	230123	230323	☆
緑色	230124	230324	☆
茶色	230125	230325	☆
黄色	230126	230326	☆
青色	230127	230327	☆
紫色	230128	230328	☆
灰色	230129	230329	☆
オレンジ	230130	230330	☆
ピンク	230131	230331	☆
水色	230132	230332	☆
税込価格 (税抜価格)			
1M	¥440	(¥400)	
30M 巻	¥8,800	(¥8,000)	

#14 AWG (2mm <sup>2</sup> )			
色	切売り No.	30M 巻 No.	
黒色	230141	230341	☆
赤色	230142	230342	☆
白色	230143	230343	☆
緑色	230144	230344	☆
茶色	230145	230345	☆
黄色	230146	230346	☆
青色	230147	230347	☆
紫色	230148	230348	☆
灰色	230149	230349	☆
オレンジ	230150	230350	☆
ピンク	230151	230351	☆
水色	230152	230352	☆
税込価格 (税抜価格)			
1M	¥660	(¥600)	
30M 巻	¥13,750	(¥12,500)	

#12AWG (3mm <sup>2</sup> )			
色	切売り No.	30M 巻 No.	
黒色	230161	230361	☆
赤色	230162	230362	☆
白色	230163	230363	☆
緑色	230164	230364	☆
茶色	230165	230365	☆
黄色	230166	230366	☆
青色	230167	230367	☆
紫色	230168	230368	☆
オレンジ	230170	230370	☆
ピンク	230171	230371	☆
税込価格 (税抜価格)			
1M	¥770	(¥700)	
30M 巻	¥19,800	(¥18,000)	

#10AWG (5mm <sup>2</sup> )			
色	切売り No.	30M 巻 No.	
黒色	230181	230381	☆
赤色	230182	230382	☆
白色	230183	230383	☆
緑色	230184	230384	☆
黄色	230185	230385	☆
茶色	230186	230386	☆
青色	230187	230387	☆
オレンジ	230190	230390	☆
税込価格 (税抜価格)			
1M	¥1,320	(¥1,200)	
30M 巻	¥34,210	(¥31,100)	

#8AWG (8mm <sup>2</sup> )			
色	切売り No.	30M 巻 No.	
黒色	230201	230401	☆
赤色	230202	230402	☆
白色	230203	230403	☆
緑色	230204	230404	☆
黄色	230206	230406	☆
税込価格 (税抜価格)			
1M	¥1,650	(¥1,500)	
30M 巻	¥45,540	(¥41,400)	

#6AWG (13mm <sup>2</sup> )			
色	切売り No.	30M 巻 No.	
黒色	230221	230421	☆
赤色	230222	230422	☆
白色	230223	230423	☆
緑色	230224	230424	☆
黄色	230226	230426	☆
税込価格 (税抜価格)			
1M	¥2,530	(¥2,300)	
30M 巻	¥73,040	(¥66,400)	

#4AWG (21mm <sup>2</sup> )			
色	切売り No.	30M 巻 No.	
黒色	227885	228880	☆
赤色	227886	228881	☆
黄色	228168	228882	☆
税込価格 (税抜価格)			
1M	¥4,070	(¥3,700)	
30M 巻	¥104,170	(¥94,700)	

切り売りは 1メートル単位です。1巻きは 30メートルです。150メートル、300メートル巻きについてはお問い合わせください。

## バッテリーケーブル (錫メッキ線)

#2AWG (33mm <sup>2</sup> )			
色	切売り No.	15M 巻 No.	
黒色	227887	228900	☆
赤色	227888	228901	☆
黄色	228169	228902	☆
税込価格 (税抜価格)			
1M	¥7,040	(¥6,400)	
15M 巻	¥86,900	(¥79,000)	

#1/0AWG (53mm <sup>2</sup> )			
色	切売り No.	15M 巻 No.	
黒色	227891	228906	☆
赤色	227892	228907	☆
黄色	228171	228908	☆
税込価格 (税抜価格)			
1M	¥9,790	(¥8,900)	
15M 巻	¥138,600	(¥126,000)	

錫メッキされたヨット・ボートに最適なマリングレード電線です。



#1AWG (42mm <sup>2</sup> )			
色	切売り No.	15M 巻 No.	
黒色	227889	228903	☆
赤色	227890	228904	☆
黄色	228170	228905	☆
税込価格 (税抜価格)			
1M	¥8,800	(¥8,000)	
15M 巻	¥106,260	(¥96,600)	

#2/0AWG (67mm <sup>2</sup> )			
色	切売り No.	15M 巻 No.	
黒色	227893	228909	☆
赤色	227894	228910	☆
黄色	228172	228911	☆
税込価格 (税抜価格)			
1M	¥12,980	(¥11,800)	
15M 巻	¥159,500	(¥145,000)	

#3/0AWG (85mm <sup>2</sup> )			
色	切売り No.	15M 巻 No.	
黒色	227895	228912	☆
赤色	227896	228913	☆
黄色	227897	228914	☆
税込価格 (税抜価格)			
1M	¥17,050	(¥15,500)	
15M 巻	¥238,700	(¥217,000)	

#4/0AWG (107mm <sup>2</sup> )			
色	切売り No.	15M 巻 No.	
黒色	227898	228915	☆
赤色	227899	228916	☆
黄色	227900	228917	☆
税込価格 (税抜価格)			
1M	¥18,700	(¥17,000)	
15M 巻	¥256,300	(¥233,000)	

切り売りは 1メートル単位です。1巻きは 15メートルです。30メートル巻きについてはお問い合わせください。

※端子を取り付けた、ご指定長さまでのご注文も承ります。

## ケーブル (錫メッキ電線)

## バッテリーケーブル端子付きセット

フレキシブル、銅に錫メッキ線

赤色 + アイサイズ: 9.5mm

黒色 - アイサイズ: 8mm



価格: 1本当たり

No.	断面サイズ	長さ	色	税込価格 (税抜価格)
227926 ☆	#4 (21mm <sup>2</sup> )	18" (46cm)	黒色	¥7,920 (¥7,200)
227927 ☆	#4 (21mm <sup>2</sup> )	18" (46cm)	赤色	¥7,920 (¥7,200)
227928 ☆	#4 (21mm <sup>2</sup> )	32" (81cm)	黒色	¥9,900 (¥9,000)
227929 ☆	#4 (21mm <sup>2</sup> )	32" (81cm)	赤色	¥9,900 (¥9,000)
227930 ☆	#4 (21mm <sup>2</sup> )	48" (122cm)	黒色	¥12,210 (¥11,100)
227931 ☆	#4 (21mm <sup>2</sup> )	48" (122cm)	赤色	¥12,210 (¥11,100)
227932 ☆	#2 (34mm <sup>2</sup> )	18" (46cm)	黒色	¥9,680 (¥8,800)
227933 ☆	#2 (34mm <sup>2</sup> )	18" (46cm)	赤色	¥9,680 (¥8,800)
227934 ☆	#2 (34mm <sup>2</sup> )	32" (81cm)	黒色	¥12,320 (¥11,200)
227935 ☆	#2 (34mm <sup>2</sup> )	32" (81cm)	赤色	¥12,320 (¥11,200)
227936 ☆	#2 (34mm <sup>2</sup> )	48" (122cm)	黒色	¥15,620 (¥14,200)
227937 ☆	#2 (34mm <sup>2</sup> )	48" (122cm)	赤色	¥15,620 (¥14,200)

※ ご希望の長さでも製作いたします。

## 白色カバー錫メッキ電線 (赤/黄)

フラット2線

直流電源と交流電源が混在するボートの電気配線では、間違いを防ぐために、確実な配線の実施が必要です。ANCOR Marine社は、直流配線 (DC線) に赤色被覆と黄色被覆の電線の使用を勧めています。

赤色被覆と黒色被覆は、通常交流 (AC線) に使用されます。



切り売り価格: 1メートル当たり

No.	断面サイズ	税込価格 (税抜価格)
230241 ☆	#18 (0.8mm <sup>2</sup> )	¥770 (¥700)
230242 ☆	#16 (1mm <sup>2</sup> )	¥990 (¥900)
230243 ☆	#14 (2mm <sup>2</sup> )	¥1,210 (¥1,100)
230244 ☆	#12 (3mm <sup>2</sup> )	¥1,870 (¥1,700)
230245 ☆	#10 (5mm <sup>2</sup> )	¥2,530 (¥2,300)
230246 ☆	#8 (8mm <sup>2</sup> )	¥4,400 (¥4,000)
230247 ☆	#6 (13mm <sup>2</sup> )	¥6,380 (¥5,800)

100フィート (30メートル巻き)

No.	断面サイズ	税込価格 (税抜価格)
230441 ☆	#18 (0.8mm <sup>2</sup> )	¥16,720 (¥15,200)
230442 ☆	#16 (1mm <sup>2</sup> )	¥23,100 (¥21,000)
230443 ☆	#14 (2mm <sup>2</sup> )	¥31,900 (¥29,000)
230444 ☆	#12 (3mm <sup>2</sup> )	¥45,100 (¥41,000)
230445 ☆	#10 (5mm <sup>2</sup> )	¥69,300 (¥63,000)
230446 ☆	#8 (8mm <sup>2</sup> )	¥116,600 (¥106,000)
230447 ☆	#6 (13mm <sup>2</sup> )	¥177,100 (¥161,000)

## ボンディング錫メッキ電線 (黒/赤)

赤色と黒色カバー線をボンディングしています。

16AWG (2 × 1mm<sup>2</sup>)

No.	Mfg.No.	サイズ	税込価格 (税抜価格)
228931 ☆	153110	30m巻き	¥19,470 (¥17,700)
228932 ☆	153125	1メートル当たり	¥770 (¥700)

ANCOR

## 白色カバー錫メッキ電線 (黒/赤)

フラット2線

赤色と黒色カバー線を白色ジャケットでカバーしています。



切り売り価格 (1メートル当たり)

No.	断面サイズ	税込価格 (税抜価格)
230231 ☆	#18 (0.8mm <sup>2</sup> )	¥770 (¥700)
230232 ☆	#16 (1mm <sup>2</sup> )	¥990 (¥900)
230233 ☆	#14 (2mm <sup>2</sup> )	¥1,210 (¥1,100)
230234 ☆	#12 (3mm <sup>2</sup> )	¥1,870 (¥1,700)
230235 ☆	#10 (5mm <sup>2</sup> )	¥2,420 (¥2,200)
230236 ☆	#8 (8mm <sup>2</sup> )	¥4,400 (¥4,000)
230237 ☆	#6 (13mm <sup>2</sup> )	¥7,370 (¥6,700)

100フィート (30メートル巻き)

No.	断面サイズ	税込価格 (税抜価格)
230431 ☆	#18 (0.8mm <sup>2</sup> )	¥16,720 (¥15,200)
230432 ☆	#16 (1mm <sup>2</sup> )	¥22,990 (¥20,900)
230433 ☆	#14 (2mm <sup>2</sup> )	¥31,790 (¥28,900)
230434 ☆	#12 (3mm <sup>2</sup> )	¥45,320 (¥41,200)
230435 ☆	#10 (5mm <sup>2</sup> )	¥71,060 (¥64,600)
230436 ☆	#8 (8mm <sup>2</sup> )	¥116,600 (¥106,000)
230437 ☆	#6 (13mm <sup>2</sup> )	¥179,300 (¥163,000)

## 白色カバー錫メッキ電線 (白/黒/緑)

フラット3線



切り売り価格 (1メートル当たり)

No.	断面サイズ	税込価格 (税抜価格)
230251 ☆	#16 (1mm <sup>2</sup> )	¥1,320 (¥1,200)
230252 ☆	#14 (2mm <sup>2</sup> )	¥1,870 (¥1,700)
230253 ☆	#12 (3mm <sup>2</sup> )	¥2,530 (¥2,300)
230254 ☆	#10 (5mm <sup>2</sup> )	¥3,300 (¥3,000)

100フィート (30メートル巻き)

No.	断面サイズ	税込価格 (税抜価格)
230451 ☆	#16 (1mm <sup>2</sup> )	¥31,240 (¥28,400)
230452 ☆	#14 (2mm <sup>2</sup> )	¥46,420 (¥42,200)
230453 ☆	#12 (3mm <sup>2</sup> )	¥69,300 (¥63,000)
230454 ☆	#10 (5mm <sup>2</sup> )	¥106,480 (¥96,800)

## 白色カバー錫メッキシールド電線 (黒/赤)

#14 (2mm<sup>2</sup>)/2線

コンパスや磁気の影響に敏感な機器への影響を防ぐために使用します。



No.	サイズ	税込価格 (税抜価格)
228963 ☆	1メートル当たり	¥5,170 (¥4,700)
228964 ☆	30M巻き	¥130,900 (¥119,000)

## ボンディング錫メッキ電線 (黒/赤)

赤色と黒色カバー線をボンディングしています。

#8×2 AWG (2×8mm<sup>2</sup>)  
#6×2 AWG (2×13mm<sup>2</sup>)

切り売り価格: 1メートル当たり

No.	Mfg.No.	税込価格 (税抜価格)
228933 ☆	121825	1m当たり ¥4,290 (¥3,900)
228934 ☆	121625	1m当たり ¥6,050 (¥5,500)

## 圧着端子

## ヘビーデューティー アイ端子

Ancor Marine Grade 100%

錫メッキされた銅製端子、シームレス端子は圧着後最大の保持力を発揮し、水分の浸入を防ぎ電線の乾燥した状態を維持します。

UL486A

銅に錫メッキをしたバッテリー端子です。

2個1セット

## 1ケース2個入り



No.	Mfg.No.	ケーブルサイズ	アイ内径	税込価格 (税抜価格)
227341	☆ 252233	#8 (8mm)	#10 (4.8mm)	¥880 (¥800)
227342	☆ 252234	#8 (8mm)	1/4 (6.4mm)	¥880 (¥800)
227343	☆ 252235	#8 (8mm)	5/16" (8.0mm)	¥880 (¥800)
227344	☆ 252236	#8 (8mm)	3/8" (9.5mm)	¥880 (¥800)
227346	☆ 252243	#6 (13mm)	#10 (4.8mm)	¥1,100 (¥1,000)
227347	☆ 252244	#6 (13mm)	1/4 (6.4mm)	¥1,210 (¥1,100)
227348	☆ 252245	#6 (13mm)	5/16" (8.0mm)	¥1,210 (¥1,100)
227349	☆ 252246	#6 (13mm)	3/8" (9.5mm)	¥1,210 (¥1,100)
227351	☆ 252255	#4 (21mm)	5/16" (8.0mm)	¥1,430 (¥1,300)
227352	☆ 252256	#4 (21mm)	3/8" (9.5mm)	¥1,430 (¥1,300)
227354	☆ 252265	#2 (34mm)	5/16" (8.0mm)	¥1,650 (¥1,500)
227355	☆ 252266	#2 (34mm)	3/8" (9.5mm)	¥2,200 (¥2,000)
227356	☆ 252275	#1 (42mm)	5/16" (8.0mm)	¥1,650 (¥1,500)
227357	☆ 252276	#1 (42mm)	3/8" (9.5mm)	¥1,650 (¥1,500)
227359	☆ 252285	#1/0 (53mm)	5/16" (8.0mm)	¥1,870 (¥1,700)
227360	☆ 252286	#1/0 (53mm)	3/8" (9.5mm)	¥1,870 (¥1,700)
227362	☆ 252295	#2/0 (67mm)	5/16" (8.0mm)	¥2,200 (¥2,000)
227363	☆ 252296	#2/0 (67mm)	3/8" (9.5mm)	¥2,200 (¥2,000)
227364	☆ 252297	#2/0 (67mm)	1/2" (12.7mm)	¥2,200 (¥2,000)
227942	☆ 252726	#4/0 (107mm)	3/8" (9.5mm)	¥3,300 (¥3,000)
227943	☆ 252727	#4/0 (107mm)	1/2" (12.7mm)	¥3,300 (¥3,000)

## 異なったアイサイズのコンボパック

No.	Mfg.No.	ケーブルサイズ	アイ内径	税込価格 (税抜価格)
227345	☆ 252241	#6 (13mm)	8mm + 9.5mm	¥1,210 (¥1,100)
227350	☆ 252251	#4 (21mm)	8mm + 9.5mm	¥1,650 (¥1,500)
227353	☆ 252261	#2 (34mm)	8mm + 9.5mm	¥2,200 (¥2,000)
227671	☆ 252271	#1 (42mm)	8mm + 9.5mm	¥1,540 (¥1,400)

## ナイロンカバー付き アイ端子

- ・ Nylon insulated with insulation grip
  - ・ Double crimp, funnel entry
  - ・ UL 486C
- 5個入りと25個入りがあります。



## 5個入り

No.	Mfg.No.	ケーブルサイズ	アイ内径	カバー色	税込価格 (税抜価格)
226650	☆ 220202	#22-18(0.65-1mm)	#8 (4mm)	赤色	¥770 (¥700)
226651	☆ 220203	#22-18(0.65-1mm)	#10(4.8mm)	赤色	¥770 (¥700)
226652	☆ 220212	#16-14(1.3-1.6mm)	#8 (4mm)	青色	¥770 (¥700)
226653	☆ 220213	#16-14(1.3-1.6mm)	#10(4.8mm)	青色	¥770 (¥700)
226654	☆ 220214	#16-14(1.3-1.6mm)	1/4" (6.4mm)	青色	¥770 (¥700)
226655	☆ 220215	#16-14(1.3-1.6mm)	5/16" (8mm)	青色	¥880 (¥800)
226656	☆ 220216	#16-14(1.3-1.6mm)	3/8" (9.5mm)	青色	¥880 (¥800)
226657	☆ 220222	#12-10(2-2.6mm)	#8 (4mm)	黄色	¥880 (¥800)
226658	☆ 220223	#12-10(2-2.6mm)	#10(4.8mm)	黄色	¥880 (¥800)
226659	☆ 220224	#12-10(2-2.6mm)	1/4" (6.4mm)	黄色	¥880 (¥800)
226660	☆ 220225	#12-10(2-2.6mm)	5/16" (8mm)	黄色	¥990 (¥900)
226661	☆ 220226	#12-10(2-2.6mm)	3/8" (9.5mm)	黄色	¥990 (¥900)

## 25個入り

No.	Mfg.No.	ケーブルサイズ	アイ内径	カバー色	税込価格 (税抜価格)
226770	☆ 210202	#22-18(0.65-1mm)	#8 (4mm)	赤色	¥2,530 (¥2,300)
226771	☆ 210203	#22-18(0.65-1mm)	#10(4.8mm)	赤色	¥2,530 (¥2,300)
226773	☆ 210211	#16-14(1.3-1.6mm)	#6(3.2mm)	青色	¥2,530 (¥2,300)
226774	☆ 210212	#16-14(1.3-1.6mm)	#8 (4mm)	青色	¥2,530 (¥2,300)
226775	☆ 210213	#16-14(1.3-1.6mm)	#10(4.8mm)	青色	¥2,530 (¥2,300)
226776	☆ 210214	#16-14(1.3-1.6mm)	1/4" (6.4mm)	青色	¥3,190 (¥2,900)
226777	☆ 210215	#16-14(1.3-1.6mm)	5/16" (8mm)	青色	¥3,190 (¥2,900)
226778	☆ 210216	#16-14(1.3-1.6mm)	3/8" (9.5mm)	青色	¥3,190 (¥2,900)
226780	☆ 210222	#12-10(2-2.6mm)	#8 (4mm)	黄色	¥3,520 (¥3,200)
226781	☆ 210223	#12-10(2-2.6mm)	#10(4.8mm)	黄色	¥3,520 (¥3,200)
226782	☆ 210224	#12-10(2-2.6mm)	1/4" (6.4mm)	黄色	¥3,960 (¥3,600)
226783	☆ 210225	#12-10(2-2.6mm)	5/16" (8mm)	黄色	¥3,960 (¥3,600)
226784	☆ 210226	#12-10(2-2.6mm)	3/8" (9.5mm)	黄色	¥3,960 (¥3,600)
226785	☆ 210227	#12-10(2-2.6mm)	1/2"(12.7mm)	黄色	¥5,830 (¥5,300)
226787	☆ 210233	#8(3.27mm)	#10(4.8mm)	赤色	¥6,050 (¥5,500)
226788	☆ 210234	#8(3.27mm)	1/4" (6.4mm)	赤色	¥6,050 (¥5,500)
226789	☆ 210235	#8(3.27mm)	5/16" (8mm)	赤色	¥7,700 (¥7,000)
226790	☆ 210236	#8(3.27mm)	3/8" (9.5mm)	赤色	¥7,700 (¥7,000)

## ナイロンカバー付き 突き合わせ接手

ナイロンカバー

- ・ Nylon insulated seamless
- ・ UL 486C

5個入りと25個入りがあります。



## 5個入り

No.	Mfg.No.	ケーブルサイズ	税込価格 (税抜価格)
226824	☆ 220100	#22-18 (0.65-1mm)	¥660 (¥600)
226825	☆ 220110	#16-14 (1.3-1.6mm)	¥660 (¥600)
226826	☆ 220120	#12-10 (2-2.6mm)	¥880 (¥800)

## 25個入り

No.	Mfg.No.	ケーブルサイズ	税込価格 (税抜価格)
226820	☆ 210100	#22-18 (0.65-1mm)	¥2,090 (¥1,900)
226821	☆ 210110	#16-14 (1.3-1.6mm)	¥2,090 (¥1,900)
226822	☆ 210120	#12-10 (2-2.6mm)	¥3,300 (¥3,000)

ANCOR

## Ancor デジタルクランプメーター

読みやすいバックライト付き OLED スクリーン  
非接触 AC 電圧テスト  
正弦波と擬似正弦波の電気回路を正確に読み取ります。  
ゼロ調整機能  
暗い場所で使用するための照明機能  
導通、ダイオードテストおよび非接触電圧対応  
便利なキャリングケース付き



No. Mfg.No. 税込価格 (税抜価格)  
227456 ☆ 703079 ¥62,810 (¥57,100)

## Ancor ワイヤーストリッパー#20-4/0 AWG

#22 ~ 4/0 AWG (0.5 ~ 107mm<sup>2</sup>) のワイヤーストリッパー  
#8 ~ 4/0AWG (8 ~ 107mm<sup>2</sup>) バッテリーケーブルのワイヤーストリッパー  
長さ:(14.5 cm)



No. Mfg.No. 税込価格 (税抜価格)  
227455 ☆ 702032 ¥7,810 (¥7,100)

## Ancor ヘビーデューティーはさみ

耐食性ステンレスブレード  
6 AWG (13 mm<sup>2</sup>) までのワイヤーの切断  
ベルトクリップ付きの安全ホルスター  
長さ: 15 cm



No. Mfg.No. 税込価格 (税抜価格)  
227451 ☆ 703007 ¥20,020 (¥18,200)

## Ancor コンパクト 電線ストリッパー

電線カットと被覆剥がし  
精密グラウンドカッターとストリッピングステーション  
22 ~ 10 AWG (0.65 ~ 5.0mm<sup>2</sup>) の被覆剥がし。  
長さ:(16.7 cm)



No. Mfg.No. 税込価格 (税抜価格)  
227453 ☆ 702031 ¥14,410 (¥13,100)

**ANCOR**

## Ancor デジタルマルチメーター



クリアな LCD ディスプレイ  
テストリード吊り下げ溝付きの快適な保護カバー  
高電圧警告  
バッテリー寿命を節約する自動電源オフ機能  
導通、ダイオードテストおよび非接触電圧対応

No. Mfg.No. 税込価格 (税抜価格)  
227459 ☆ 703073 ¥30,030 (¥27,300)

## Ancor 電線カット/クリンプツール 1

被覆電線切断 / 被覆剥き / クリンプ  
22 ~ 10 AWG (0.3 ~ 5 mm<sup>2</sup>) の単線およびより線の絶縁体を剥ぎ取ります。  
長さ: 203mm



No. Mfg.No. 税込価格 (税抜価格)  
227452 ☆ 702007 ¥2,970 (¥2,700)

## Ancor 電線カット/クリンプツール 2

電線カットと被覆剥がし  
精密グラウンドカッターとストリッピングステーション  
24 ~ 10 AWG (0.5 ~ 2.6 mm<sup>2</sup>) の被覆剥がし。  
長さ:(16.7 cm)



No. Mfg.No. 税込価格 (税抜価格)  
227454 ☆ 702008 ¥4,400 (¥4,000)

## Ancor 絶縁ドライバー7本セット

・1000V に絶縁  
・便利な収納 / キャリングケースが含まれています



セット内容  
3.2mm × 75mm マイナス  
5.5mm × 125mm マイナス  
6.4mm × 150mm マイナス  
#0 × 75mm プラス  
#1 × 75mm プラス  
#2 × 102mm プラス  
Test probe

No. Mfg.No. 税込価格 (税抜価格)  
227436 ☆ 711000 ¥18,040 (¥16,400)

## Ancor スピーカーコネクター

熱収縮、スピーカーコネクター  
熱収縮チューブのスリーブは熱活性化接着剤が  
水蜜を確保します。  
コネクターは、加熱されると水密シールを形成し、究極の振動とひずみを  
緩和します。



## ※90個キットの内容

22-18 AWG, 2.8mm タブ	(10個)
22-18 AWG, 4.8mm タブ	(10個)
22-18 AWG, 6.4mm タブ	(10個)
16-14 AWG, 2.8mm タブ	(20個)
16-14 AWG, 4.8mm タブ	(20個)
16-14 AWG, 6.4mm タブ	(20個)

90個キットと、各サイズ4個入りがあります。

No.	Mfg.No.	入数	サイズ	税込価格 (税抜価格)
226760	☆ SPKKIT	90個	※キット内容参照	¥37,510 (¥34,100)
226766	☆ 327899	4個	16-14, 2.8mm タブ	¥2,420 (¥2,200)
226767	☆ 337899	4個	16-14, 4.8mm タブ	¥2,420 (¥2,200)
226768	☆ 326899	4個	22-18, 2.8mm タブ	¥2,420 (¥2,200)
226769	☆ 336899	4個	22-18, 4.8mm タブ	¥2,420 (¥2,200)

## Ancor 90°曲りアイ端子

配線ルーティングを容易にするための 90° ベンドしたアイ端子  
鈴メッキされた銅製



## 2個入

No.	Mfg.No.	AWG	mm <sup>2</sup>	アイサイズ	税込価格 (税抜価格)
228381	☆ 262245			7.9 mm	¥1,870 (¥1,700)
228382	☆ 262246	6	13 mm <sup>2</sup>	9.5 mm	¥1,870 (¥1,700)
228383	☆ 262255			7.9 mm	¥1,980 (¥1,800)
228384	☆ 262256	4	21 mm <sup>2</sup>	9.5 mm	¥2,310 (¥2,100)
228385	☆ 262265			7.9 mm	¥2,310 (¥2,100)
228386	☆ 262266	2	34 mm <sup>2</sup>	9.5 mm	¥2,310 (¥2,100)
228387	☆ 262275			7.9 mm	¥2,530 (¥2,300)
228388	☆ 262276	1	42 mm <sup>2</sup>	9.5 mm	¥2,530 (¥2,300)
228389	☆ 262285			7.9 mm	¥2,860 (¥2,600)
228390	☆ 262286	1/0	53 mm <sup>2</sup>	9.5 mm	¥2,860 (¥2,600)
228391	☆ 262295			7.9 mm	¥2,970 (¥2,700)
228392	☆ 262296	2/0	68 mm <sup>2</sup>	9.5 mm	¥2,970 (¥2,700)
228393	☆ 262715			7.9 mm	¥3,740 (¥3,400)
228394	☆ 262716	3/0	85 mm <sup>2</sup>	9.5 mm	¥3,740 (¥3,400)
228395	☆ 262725			7.9 mm	¥5,390 (¥4,900)
228396	☆ 262726	4/0	107 mm <sup>2</sup>	9.5 mm	¥4,620 (¥4,200)

## Ancor RGBケーブル



最近多くなった LED 照明コントロールの為の RGB 用とグラウンド線が一体  
となったケーブルです。

配線工事時間を短縮するために必要な配線作業は1回だけです。

識別のために色分けされています。

フラットリボンボンディングケーブルは、プレミアム錫メッキ銅線で作られて  
います。

No.	Mfg.No.	サイズ	長さ	税込価格 (税抜価格)
228951	☆ 160010	18/4 AWG(4 × 0.8mm <sup>2</sup> )	30m巻き	¥26,070 (¥23,700)
228952	☆ 160110	16/4 AWG(4 × 1mm <sup>2</sup> )	30m巻き	¥34,320 (¥31,200)
228953	☆ 160210	14/4 AWG(4 × 2mm <sup>2</sup> )	30m巻き	¥46,310 (¥42,100)
228954	☆ 160099	18/4 AWG(4 × 0.8mm <sup>2</sup> )	1m当たり	¥1,210 (¥1,100)
228955	☆ 160199	16/4 AWG(4 × 1mm <sup>2</sup> )	1m当たり	¥1,650 (¥1,500)
228956	☆ 160299	14/4 AWG(4 × 2mm <sup>2</sup> )	1m当たり	¥1,980 (¥1,800)

## Ancor RGB+スピーカーケーブル



スピーカーケーブルと LED 照明用 RGB ケーブルが一体となったケーブル  
配線作業の迅速化が図れます。

スピーカー接続用の 16AWG(1mm<sup>2</sup>): 黒色線と赤色線

RGB 照明用の 18AWG(0.8mm<sup>2</sup>): 黄色、赤、青、緑

Meets ABYC standards

切り売り価格: 1メートル当たり

No.	Mfg.No.	長さ	税込価格 (税抜価格)
228957	☆ 170025	1m当たり	¥2,200 (¥2,000)

## Ancor 1000Volt 絶縁ハンド工具

1000V 絶縁 材質: クロームバナジウム



Mfg.No. 710010  
6" Long Nose Pliers



Mfg.No. 710020  
7" Combination Pliers



Mfg.No. 710030  
6" Bent Nose Pliers



Mfg.No. 710040  
6" Diagonal Cutting Pliers

No.	Mfg.No.	税込価格 (税抜価格)
228401	710010	¥11,000 (¥10,000)
228402	710020	¥9,460 (¥8,600)
228403	710030	¥11,000 (¥10,000)
228404	710040	¥10,450 (¥9,500)

# Marinco 陸電 コンセント プラグ&ケーブル



**EELタイプと互換性があります。**

## 陸側リセプタクル

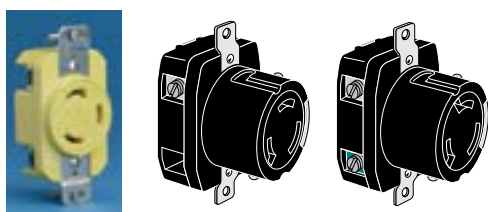

#305CRR      #6370CR      #6369CR

No.	Mfg.No.	税込価格 (税抜価格)
227212 ☆	305CRR 30A125V	¥12,540 (¥11,400)
227237 ☆	6370CR 50A125V	¥46,090 (¥41,900)
227268 ☆	6369CR 50A125/250V	¥46,970 (¥42,700)

## 雄プラグ

陸上のマリニコ/ハウベルコンセントに差し込むプラグです。

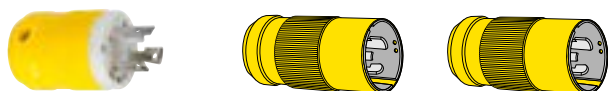

#305CRPN      #6361CRN      #6365CRN

No.	Mfg.No.	税込価格 (税抜価格)
227201 ☆	305CRPN 30A125V	¥6,600 (¥6,000)
227231 ☆	6361CRN 50A125V	¥31,460 (¥28,600)
227261 ☆	6365CRN 50A125/250V	¥32,340 (¥29,400)

## リセプタクルカバー

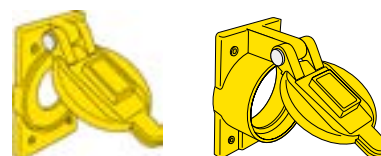

#7420CR      #7788CR

No.	Mfg.No.	税込価格 (税抜価格)
227213 ☆	7420CR 30A用	¥15,400 (¥14,000)
227238 ☆	7788CR 50A共用	¥19,690 (¥17,900)

## 雄プラグ カバー



#102N      #7717N

No.	Mfg.No.	税込価格 (税抜価格)
227202 ☆	102N 30A用	¥4,400 (¥4,000)
227233 ☆	7717N 50A共通	¥7,810 (¥7,100)

## 電源ケーブルセット

両端プラグ&コネクター付き



50SPP      6153SPP      6152SPP

No.	Mfg.No.	長さ	税込価格 (税抜価格)
227317 ☆	199117 30A125V	7.5M	¥37,400 (¥34,000)
227216 ☆	50SPP 30A125V	15.0M	¥51,260 (¥46,600)
227223 ☆	75SPP 30A125V	22.5M	¥74,910 (¥68,100)
227240 ☆	6153SPP 50A125V	15.0M	¥182,600 (¥166,000)
227269 ☆	6152SPP-25 50A125/250V	7.5M	¥184,800 (¥168,000)
227267 ☆	6152SPP 50A125/250V	15.0M	¥282,700 (¥257,000)
227258 ☆	6152SPP-75 50A125/250V	22.5M	¥293,700 (¥267,000)

注意)

「古くなった電源ケーブルやプラグ、特に接続部が焦げていたり発熱しているものは感電や火災の危険があるため、資格のある電気工事業者に点検を依頼し、必要に応じて速やかに交換してください。」電源ケーブルが熱くなる物は直ちに交換してください。「船の動揺などで接続部が緩むと防水性が低下してショートするおそれがあり、さらに落雷によって船側のブレーカーなどが焼損する可能性もあるため、日常的にこまめな点検を行ってください。」

# Marinco 陸電 コンセント プラグ&ケーブル

## 雌コネクター

電源引き込み用オス型コンセントに差し込むメス型のコネクターです。



#305CRCN

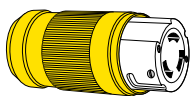

#6360CRN

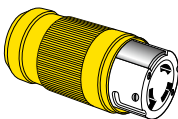

#6364CRN

No.	Mfg.No.		税込価格	(税抜価格)
227205 ☆	305CRCN	30A125V	¥11,770	(¥10,700)
227234 ☆	6360CRN	50A125V	¥36,740	(¥33,400)
227264 ☆	6364CRN	50A125/250V	¥35,970	(¥32,700)

## 雌コネクターカバー



#103RN



#103ELN

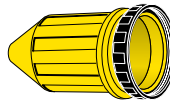

#7715CRN ネジ

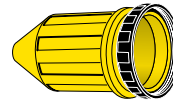

#7715ELN イージーロック

No.	Mfg.No.		税込価格	(税抜価格)
227206 ☆	103RN	30A用	¥6,710	(¥6,100)
227218 ☆	103ELN	30A用	¥7,260	(¥6,600)
227235 ☆	7715CRN	50A共通	¥10,560	(¥9,600)
227243 ☆	7715ELN	50A共通	¥10,560	(¥9,600)

## シーリングカラー&リング

### 125V30A 用



#100EL



#100R



#110R

イージーロックリングはシーリングカラーには使用できません。

No.	Mfg.No.		税込価格	(税抜価格)
227219 ☆	100EL	イージーロック	¥2,860	(¥2,600)
227207 ☆	100R	ネジ付リング	¥2,750	(¥2,500)
227208 ☆	110R	シーリングカラー	¥4,620	(¥4,200)

### 125V50A、250V50A 共通



#500EL



#500R



#510R

No.	Mfg.No.		税込価格	(税抜価格)
227246 ☆	500EL	イージーロック	¥3,520	(¥3,200)
227244 ☆	500R	ネジ付リング	¥3,080	(¥2,800)
227245 ☆	510R	シーリングカラー	¥5,170	(¥4,700)

# マリusco プラグ&コネクター

## 船体取付電源引込用雄パワーインレット

AC100V 陸電源を船体に引き込むときに船体に取り付け使用します。



#301EL-B



#303SSEL-B  
(完全防水機構)

No.	Mfg.No.	カバー材質	税込価格	(税抜価格)
227209 ☆	301EL-B	プラスチック	¥21,670	(¥19,700)
227210 ☆	303SSEL-B	ステンレス	¥33,550	(¥30,500)
227241 ☆	6351EL-B	プラスチック	¥33,880	(¥30,800)
227236 ☆	6371EL-B	ステンレス	¥60,940	(¥55,400)
227265 ☆	6353EL-B	50A125/250V プラスチック	¥34,760	(¥31,600)
227266 ☆	6373EL-B	50A125/250V ステンレス	¥64,130	(¥58,300)

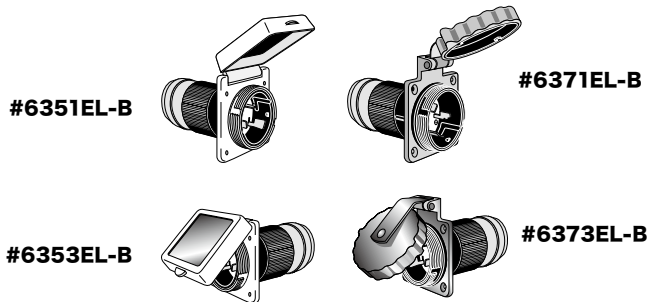

#6351EL-B

#6371EL-B

#6353EL-B

#6373EL-B

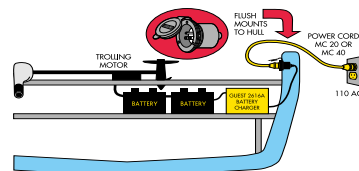

## メスコネクター150BBI用

5269CR は 150BBI にフィットするメスコネクターです。  
カバー 1520BI は 150BBI に使用する場合に使用します。

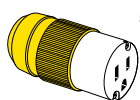

5269CR

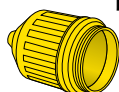

1520BI カバー

No.	Mfg.No.		税込価格	(税抜価格)
227276 ☆	5269CR	メスコネクター	¥10,670	(¥9,700)
227280 ☆	1520BI	1520BIカバー	¥4,730	(¥4,300)

## チャージャーインレット 150BBI

15A ストレートブレードで船内に 100V 電源を取り込む時に使用します。  
埋込型で取付面がフラットに仕上がります。



No.	Mfg.No.		税込価格	(税抜価格)
227277 ☆	150BBI		¥7,370	(¥6,700)

# Marinco 陸電 コンセント プラグ&ケーブル

## EEL スタイル 電源コードセット

新製品の「EEL (イール)」コードセットは、特許のロック構造で従来のシールリングが不要となりました。接続がより確実になりボートライフを安全にします。船体側はLEDライトが点灯して、安全かつ容易に接続作業を行えます。両端のプラグにはLED インジケーターが装備され、電源の導通状態を知らせます。



CS503-50



CS30-12

### 30A 125V コードセット

No.	Mfg.No.	長さ	税込価格 (税抜価格)
228260	☆ CS30-12	3.6M	¥29,480 (¥26,800)
228261	☆ CS30-25	7.5M	¥43,010 (¥39,100)
228262	☆ CS30-50	15M	¥59,290 (¥53,900)

### 50A 125V コードセット

No.	Mfg.No.	長さ	税込価格 (税抜価格)
228264	☆ CS503-25	7.5M	¥191,400 (¥174,000)
228265	☆ CS503-50	15M	¥214,500 (¥195,000)

### 50A 125/250V コードセット

No.	Mfg.No.	長さ	税込価格 (税抜価格)
228266	☆ CS504-25	7.5M	¥229,900 (¥209,000)
228267	☆ CS504-50	15M	¥323,400 (¥294,000)

従来製品と平行して供給されます (一部はディスコンとなる製品があります)。

## EEL スタイル ピッグテールアダプター



P30-15



15A 125V  
Straight Blade



30A 125V  
Locking



P15-30



30A 125V  
Locking



15A 125V  
Straight Blade



P504-30



30A 125V  
Locking  
w/Sealing Collar  
System



50A 125/250V  
Locking



P504-503



50A 125V  
Locking  
w/Sealing Collar  
System



50A 125/250V  
Locking

No.	Mfg.No.	仕様	税込価格 (税抜価格)
228270	☆ P15-30	15A雄→30A雌	¥25,520 (¥23,200)
228271	☆ P30-15	30A雄→15A雌	¥24,420 (¥22,200)
228274	☆ P504-30	50A125/250雄→30A雌	¥65,120 (¥59,200)
228276	☆ P504-503	50A125/250雄→50A125雌	¥94,490 (¥85,900)

## EEL スタイル ストレートアダプター



S30-15

裏側と表側の様子です。  
旧品番 81A



30A 125V  
Locking

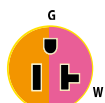

15A or 20A 125V  
Straight Blade



S15-30

裏側と表側の様子です。  
旧品番 83A



15A 125V  
Straight Blade



30A 125V  
Locking

No.	Mfg.No.	仕様	税込価格 (税抜価格)
228291	☆ S15-30	15Aストレート雄→30Aロック雌	¥13,750 (¥12,500)
228292	☆ S30-15	30Aロック雄→15Aストレート雌	¥13,750 (¥12,500)

### 注意)

古くなった電源ケーブルやプラグは安全のために交換してください。  
特にプラグ・コネクターの接続部分が焦がれている場合は資格のある電気工事業者に依頼して点検してください。  
電源ケーブルが熱くなる物は直ちに交換してください。

# Marinco 陸電 コンセント プラグ&ケーブル

## EEL スタイル Yアダプター



Y504-2-30

各プラグ端子に取り付ける  
電源ケーブルのカラー

- Y = Black
- G = Green
- X = Red
- W = White

雄プラグ  
(桟橋側)

雌プラグ  
(ポート側)

No.228282  
Y504-2-30

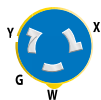

50A  
125/250V  
Locking



2-30A 125V  
Locking  
w/Sealing Collar  
System

No.228283  
Y504-2-503

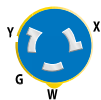

50A  
125/250V  
Locking



2-50A 125V  
Locking  
w/Sealing Collar  
System

No.228284  
Y30-2-30



30A  
125V  
Locking



2-30A 125V  
Locking  
w/Sealing Collar  
System

No.228285  
Y504-2-504



50A  
125/250V  
Locking



2-50A 125/250V  
Locking  
w/Sealing Collar  
System

No.	Mfg.No.		税込価格 (税抜価格)
228282	☆ Y504-2-30	50A 125V/250V雄 → 2 × 30A 125V雌	¥89,320 (¥81,200)
228283	☆ Y504-2-503	50A 125V/250V雄 → 2 × 50A 125V雌	¥198,000 (¥180,000)
228284	☆ Y30-2-30	30A 125V雄 → 2 × 30A 125V雌	¥80,410 (¥73,100)
228285	☆ Y504-2-504	50A 125/250V雄 → 2 × 50A 125V/250V雌	¥191,400 (¥174,000)

従来製品と平行して供給されます (一部はディスコンとなる製品があります)。



ハウジングの両サイドを押し広げてインレットにクランプする新機構を採用。セーフティーロックを解除しない限り、外れることはありません。



LED点灯によって夜間でも容易にインレットへの装着が可能です。また通電中はLEDインジケータによって、通電中のステータス表示されます。



EEL (イール) とはウツボの意味。まさにウツボのように一度取り付くと簡単には外れません。しかし取り外しは簡単です。

# Marinco 陸電ケーブル・プラグ・コネクタ

## アダプター

国内の陸上 100V 電源コンセントとマリenco・プラグ / コネクタとの接続用



104SPP



105SPP

No.	Mfg.No.		税込価格 (税抜価格)
227211	☆ 104SPP	15Aオス→30Aメス	¥18,150 (¥16,500)
227318	☆ 105SPP	30Aオス→15Aメス	¥20,790 (¥18,900)
227226	☆ 104SPP-25	15Aオスストレート →30AメスロッキングLED7.5M	¥34,320 (¥31,200)
227227	☆ 104SPP-50	15Aオスストレート →30AメスロッキングLED15M	¥71,500 (¥65,000)

## Yアダプター



No.	Mfg.No.		税込価格 (税抜価格)
227311	☆ 153AY	50A 125V雄→30A125V雌×2	¥76,010 (¥69,100)
227312	☆ 157AY	30A 125V雄→30A125V雌×2	¥70,180 (¥63,800)

## 電源コネクタ防水カバー

ボート出港時にマリenco電源ケーブルコネクタを船体から取り外した場合のコネクタ防水カバーです。電源ケーブルが水中に落下しショートすることを防止します。

### シーリングカラー 防水キャップ

雄ネジが切られた防水キャップです。  
30A 用は 103RN 雌コネクタカバーに対応。  
50A 用キャップは 7715CRN 雌コネクタカバーに対応します。

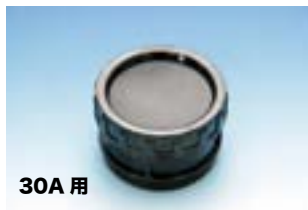

30A 用



50A 用

No.		仕様	税込価格 (税抜価格)
227222	☆	30A 用	¥5,280 (¥4,800)
227247	☆	50A 用	¥6,380 (¥5,800)

### 防水コネクタカバー



No.	Mfg.No.	仕様	税込価格 (税抜価格)
227254	☆ 199109	30A 用	¥3,080 (¥2,800)
227255	☆ 199110PK	50A 用	¥3,300 (¥3,000)

## アダプター 121A

50A 125/250V から 30 アンペアを取り出したい時に使用します。



No.	Mfg.No.		税込価格 (税抜価格)
227313	☆ 121A	50A 125/250V 雄→30A125V雌	¥47,630 (¥43,300)

## アダプター 123A

50A 125/250V から 50A 125V を取り出したい時に使用します。

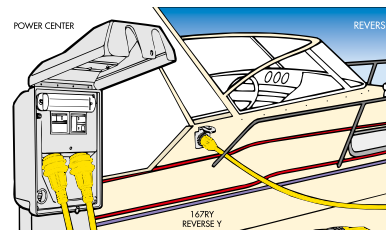

No.	Mfg.No.		税込価格 (税抜価格)
227316	☆ 123A	50A 125/250V 雄→50A125V雌	¥68,860 (¥62,600)

## アダプター 15Aオス →50Aメス

最大使用電流は 15A です。

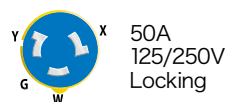

15A 125V  
Straight Blade

No.	Mfg.No.	仕様	税込価格 (税抜価格)
228321	☆ 150SPP	15A オス → 50A メス	¥25,520 (¥23,200)
228322	☆ S15-50A	15A オス → 50A メス	¥17,050 (¥15,500)

電 装 品

航 海 計 器

電 装 品

内 装 品 ・ 配 管

外 装 品 ・ 金 具

係 留 用 品

エ ン ジ ン 関 連

セ イ ル ポ ー ト

ア ク セ サ リ ー ・ 釣 具

安 全 備 品

塗 料 ・ メ ン テ ナ ン ス

## Marinco 陸電ケーブル100A 125/250V 3-Pole 4-Wire

M4100P12  
プラグM4100C12  
コネクタM4100C12R  
コネクタM4100R12  
リセプタクルM4100B12R  
インレット

すべての Marinco® コードセットは、他の電源コードにはない機能を備えた最高品質のマリングレード構造で作られています。

※ 100 アンペア 125V / 250V 陸上電カシステムで使用する場合

※ 視認性が高く、2 AWG、柔軟な黄色の STOW ケーブルは、耐油性、耐水性、耐紫外線性があり、定格は 221°F (105°C) です。

※ 人間工学に基づいた滑り止め TPE コーティングされたグリップ面

※ IEC ピン&スリーブプラグおよびコネクタは、過酷な環境、防水、および耐食性向けに設計されています。統合されたロックリングを備えています。

※ 内部フレーム端子は、安全で確実な接触のための高いクランプ力を提供します

※ オンボード絶縁トランス、オスプラグのみの電源、および拡張目的で使用するためのオプション

※ UL および ABYC 承認済みコンポーネント

No.	Mfg.No.	仕様	使用位置	税込価格 (税抜価格)
226731	☆ M4100B12R	インレット	ボート設置用	¥265,100 (¥241,000)
226732	☆ M4100C12	コネクタ	延長用(蓋付き)オス	¥281,600 (¥256,000)
226733	☆ M4100C12R	コネクタ	ケーブル・ボート側	¥283,800 (¥258,000)
226734	☆ M4100P12	プラグ	ケーブル・陸側	¥271,700 (¥247,000)
226735	☆ M4100R12	リセプタクル	陸上設置用	¥282,700 (¥257,000)

## マリンコ ケーブルクリップ

栈橋や岸壁を這わせて配線される 30A ケーブルを確実にホールドします。海中に落ちたり、通行の妨げになるのを防ぎます。



No.	入数	税込価格 (税抜価格)
227309	☆ 6個	¥7,150 (¥6,500)
227308	☆ 1個	¥1,320 (¥1,200)

## 30A電源ケーブル用クリップ CLIP-01



No.	Mfg.No.	仕様	税込価格 (税抜価格)
227224	☆ CLIP-01	30A ケーブル用 6個セット	¥4,400 (¥4,000)

## 電源ケーブルOnly

黄色 PVC カバークーブルで錫メッキされたマリングレードの長期使用に耐えるケーブルです。

耐熱温度: 60°C

ケーブル断面積

30Amp=#10 (5.26mm<sup>2</sup>)

50Amp=#6 (13.3mm<sup>2</sup>)

販売単位: 1M 単位 切り売り

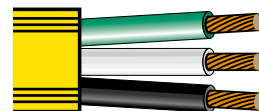

No.	Mfg.No.	ケーブルサイズ	芯数	税込価格/M (税抜価格/M)
227215	☆ 153725	30A 125V	3芯	¥9,790 (¥8,900)
227319	☆ 100320	50A 125V	3芯	¥9,900 (¥9,000)
227220	☆ 100319	50A 125V/250V	4芯	¥11,660 (¥10,600)

## HD UVRタイバンドセット

HD UVR タイバンドセット

タイバンドで固定したい場合に

ヘビーデューティー仕様のタイバンド

耐紫外線 UVR

サイズ: 幅 9mm 厚み 1.6mm

カラー: 黒色

10本1セット



(10本1セット価格)

No.	Mfg.No.	全長	直径	入数	色	税込価格 (税抜価格)
229001	199219	61cm	18cm	10本	黒色	¥2,860 (¥2,600)
229002	199221	91cm	26cm	10本	黒色	¥4,180 (¥3,800)
229003	199223	122cm	36cm	10本	黒色	¥4,840 (¥4,400)

## 注意)

古くなった電源ケーブルやプラグは安全のために交換してください。

特にプラグ・コネクタの接続部分が焦がれている場合は資格のある電気工事業者に依頼して点検してください。

電源ケーブルが熱くなる物は直ちに交換してください。

## ダウンライト(天井灯)

Hella marine  
Wision and Innovation

## EuroLED® 75シリーズ ラウンド ダウンライト

## スクリーマウント

リム: 白色  
色温度: ウォームホワイトリム: 316 ステンレス  
色温度: ホワイト

## スプリングマウント

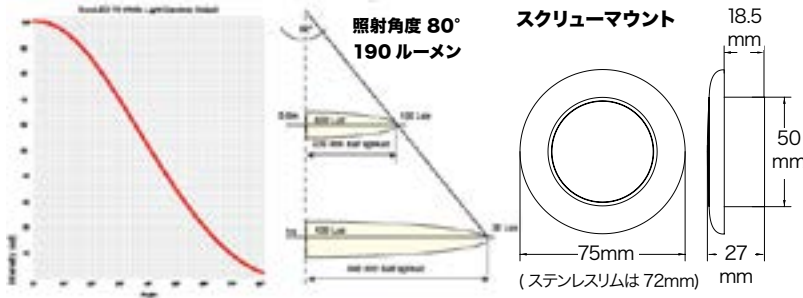
リム: 白色  
色温度: ウォームホワイトリム: 316 ステンレス  
色温度: ホワイトスプリングマウント  
取付穴開けサイズ: 54mm  
深さ: 20.5mm

色温度	5000K(クールホワイト) 2700K(ウォームホワイト)
入力電圧	12または24VDC
消費電力	<3W ( <0.19A @ 12V DC <0.1A @ 24V DC)
保護等級	IP6K7 & IP6K9K (Completely sealed)
重量	45g(ケーブル含む)

## ■スクリーマウント

No.	Mfg.No.	電圧	色温度	リム(枠)	税込価格 (税抜価格)
741201	☆ 2JA 958 109-01	12V	ウォーム	白色	¥10,560 (¥9,600)
741211	☆ 2JA 958 110-01	12V	クール	白色	¥10,560 (¥9,600)
741221	☆ 2JA 958 109-11	24V	ウォーム	白色	¥10,560 (¥9,600)
741231	☆ 2JA 958 110-11	24V	クール	白色	¥10,560 (¥9,600)
741202	☆ 2JA 958 109-02	12V	ウォーム	ステンレス	¥12,100 (¥11,000)
741212	☆ 2JA 958 110-02	12V	クール	ステンレス	¥12,100 (¥11,000)
741222	☆ 2JA 958 109-12	24V	ウォーム	ステンレス	¥12,100 (¥11,000)
741232	☆ 2JA 958 110-12	24V	クール	ステンレス	¥12,100 (¥11,000)

## ■スプリングマウント

No.	Mfg.No.	電圧	色温度	リム(枠)	税込価格 (税抜価格)
741203	☆ 2JA 958 109-51	12V	ウォーム	白色	¥10,780 (¥9,800)
741213	☆ 2JA 958 110-51	12V	クール	白色	¥10,780 (¥9,800)
741223	☆ 2JA 958 109-61	24V	ウォーム	白色	¥10,780 (¥9,800)
741233	☆ 2JA 958 110-61	24V	クール	白色	¥10,780 (¥9,800)
741204	☆ 2JA 958 109-52	12V	ウォーム	ステンレス	¥12,430 (¥11,300)
741214	☆ 2JA 958 110-52	12V	クール	ステンレス	¥12,430 (¥11,300)
741224	☆ 2JA 958 109-62	24V	ウォーム	ステンレス	¥12,430 (¥11,300)
741234	☆ 2JA 958 110-62	24V	クール	ステンレス	¥12,430 (¥11,300)

## EuroLED® 75シリーズ スクエア ダウンライト(天井灯)

室内・室外でも使用可能な完全密閉のシーリングライト(天井灯)  
クロームまたはホワイト枠、照明はクールホワイト・ウォームホワイトから選択できます。

Chrome Plated Trim



White Plastic Trim



- ・明るい 190 ルーメン出力
- ・滑らかな拡散レンズの外観
- ・ワイドで 80° のビーム角
- ・高い演色精度 (CRI 85)
- ・ウェットおよびドライアプリケーション用に完全に密閉
- ・低消費電力 3W
- ・耐紫外線性と耐衝撃性
- ・5年間の保証

枠素材: UV 耐性のある白またはクロームメッキのプラスチック  
色温度: 5000K(白)、2700K(暖かい白)  
調光: PWM または耐電圧調光器による調光可能  
配線ケーブル: 120mm 錫メッキマリンケーブル  
動作電圧: 12VDC(9-16VDC) または 24V DC(18-33VDC)  
消費電力: 3W (<0.19A @ 12V DC)、3W (<0.09A @ 24V DC)  
保護等級: IP6K7 および IP6K9K (完全に密閉)  
取り付け: ネジマウント  
承認: CE、RCM  
ニュージーランドで製造

Screw Mount

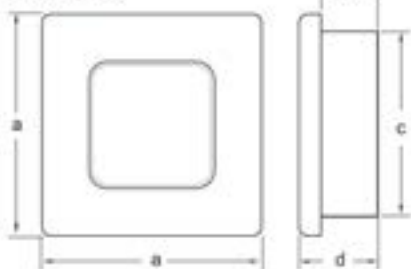
サイズ:  
a=60mm  
b=16mm  
c=50mm(円)  
d=22mm

## 取り付け: スプリングマウント

No.	Mfg.No.	電圧	色温度	リム(枠)	税込価格 (税抜価格)
741261	☆ 2JA 015 014-01	12V	クールホワイト	白色	¥10,560 (¥9,600)
741263	☆ 2JA 015 014-11	24V	クールホワイト	白色	¥9,900 (¥9,000)
741265	☆ 2JA 015 014-21	12V	ウォームホワイト	白色	¥9,900 (¥9,000)
741267	☆ 2JA 015 014-31	24V	ウォームホワイト	白色	¥9,900 (¥9,000)
741262	☆ 2JA 015 014-02	12V	クールホワイト	クローム	¥11,440 (¥10,400)
741264	☆ 2JA 015 014-12	24V	クールホワイト	クローム	¥11,440 (¥10,400)
741266	☆ 2JA 015 014-22	12V	ウォームホワイト	クローム	¥11,440 (¥10,400)
741268	☆ 2JA 015 014-32	24V	ウォームホワイト	クローム	¥11,440 (¥10,400)

## ダウンライト(天井灯)

## EuroLED® 95 Gen-2 シリーズ ダウンライト



スプリングマウント、非常に薄いリムの厚さ、エレガントです。  
2色タイプもあります。

※ 2色タイプは、3線で供給されます。スイッチにより2色を交互に選択して点灯できます。  
※ 赤色灯は暗順応(夜間に船外などより暗い所を見るときに順応が速い)に適しています。  
※ 青い光には高いリラックス効果があると言われています。

レンズ素材	耐紫外線/耐衝撃対応アクリル材
リム素材	316ステンレス・スチール
色温度	5000K(ホワイト)/2700K(ウォームホワイト)
入力電圧	Multivolt™ 10-33VDC
明るさ	420ルーメン
消費電力	6W未満(0.190A@12VDC/0.100A@24VDC)
防水性能	IP6K9K (Completely sealed)
重量	角形117g、丸形97g
ディマー機能	オプションにて対応



四角形/ホワイト



丸型/ウォームホワイト

入力電圧:マルチボルト10~33V DC  
照射角度=80°

■ LED色  
単色: ホワイト・ウォームホワイト  
2色: ホワイト&レッド・ウォームホワイト&レッド  
ホワイト&ブルー・ウォームホワイト&ブルー

## ■ 四角形

No.	Mfg.No.	色温度	リム(枠)	税込価格	(税抜価格)
741241	☆ 2JA 958 340-511	ホワイト	角形	¥26,950	(¥24,500)
741242	☆ 2JA 958 340-521	ウォーム	角形	¥26,950	(¥24,500)
741243	☆ 2JA 958 340-601	ホワイト/Red	角形	¥28,270	(¥25,700)
741244	☆ 2JA 958 340-611	ウォーム/Red	角形	¥28,270	(¥25,700)
741245	☆ 2JA 958 340-621	ホワイト/Blue	角形	¥28,270	(¥25,700)
741246	☆ 2JA 958 340-631	ウォーム/Blue	角形	¥28,270	(¥25,700)

## ■ 丸形

No.	Mfg.No.	色温度	リム(枠)	税込価格	(税抜価格)
741247	☆ 2JA 958 340-011	ホワイト	丸形	¥26,950	(¥24,500)
741248	☆ 2JA 958 340-021	ウォーム	丸形	¥26,950	(¥24,500)
741249	☆ 2JA 958 340-101	ホワイト/Red	丸形	¥28,270	(¥25,700)
741250	☆ 2JA 958 340-111	ウォーム/Red	丸形	¥28,270	(¥25,700)
741251	☆ 2JA 958 340-121	ホワイト/Blue	丸形	¥28,270	(¥25,700)
741252	☆ 2JA 958 340-131	ウォーム/Blue	丸形	¥28,270	(¥25,700)

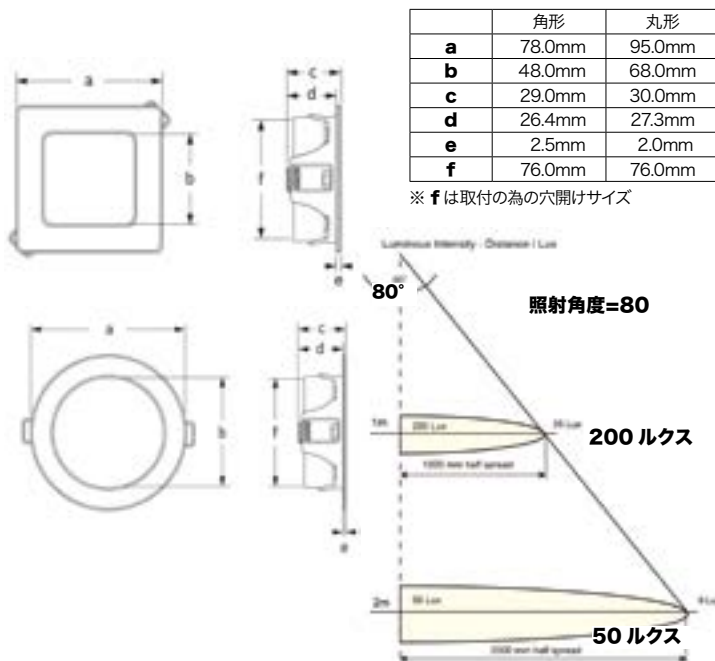

## EuroLED® 130シリーズダウンライト(天井灯)

EuroLED130 ランプは、テクノロジーによる省電力の利点と高精度光学系を組み合わせ、優れた光出力とエネルギー効率を提供します。  
マルチボルトテクノロジーは、激しい電圧変動下でも、9~33V DCで安定した照明と回路保護を提供します。  
各ランプは完全に密閉されており、耐衝撃性と耐振動性があり、超長寿命です。  
屋内または屋外の設置に最適です。

## デュアルカラー



Blue/White



Red/White

サイズ:

a = 129.5mm  
b = 29.5mm  
c = 110mm

No.740540 ~ No.740545 は  
カラーパッドをタッチをタッチすることで照明を ON/OFF できます。  
デュアルカラーバージョンでは、指をパッド上に2秒以上押し続けると、  
ランプが4つの調光レベルを循環します。  
No.740550/No.740551 はスイッチ無しです。

No.	Mfg.No.	LEDカラー	リムカラー	スイッチ	税込価格	(税抜価格)
740540	☆ 2JA 959 950-521	White	White	タッチスイッチ	¥31,790	(¥28,900)
740541	☆ 2JA 959 950-511	White	Black	タッチスイッチ	¥31,790	(¥28,900)
740542	☆ 2JA 959 951-121	Blue/White	White	タッチスイッチ	¥38,940	(¥35,400)
740543	☆ 2JA 959 951-111	Blue/White	Black	タッチスイッチ	¥38,940	(¥35,400)
740544	☆ 2JA 959 950-121	Red/White	White	タッチスイッチ	¥38,940	(¥35,400)
740545	☆ 2JA 959 950-111	Red/White	Black	タッチスイッチ	¥38,940	(¥35,400)
740550	☆ 2JA 959 820-521	White	White	スイッチ無し	¥26,510	(¥24,100)
740551	☆ 2JA 959 820-511	White	Black	スイッチ無し	¥26,510	(¥24,100)



レンズ材質	UV耐性強化耐衝撃性アクリル
シュラウドの材質	耐久性の高いナイロン
色温度	5000K(白)
ケーブル	2.5mのツインコアアミンケーブル付き
動作電圧	マルチボルト 9-33V DC
消費電力	4.0W (0.33A@12V / 0.16A@24V) Blue/Red LED は 1.5W 未満
保護の程度	IP 6K6 6K7 - 完全密閉
重さ	290g(ケーブル含む)
承認	CE, ISO 8846 (発火保護)

## EuroLED® 150シリーズダウンライト(天井灯)

### クリアレンズ採用により、すべてを魅力的に照らす埋込式LED ランプ

ユニット自体そのものを完全密閉化して、過酷なマリユースでも高耐久性を誇ります。低消費電力は4Wという超低消費電力を誇り、クリアレンズ採用によるライティングでキャビン内装の質感はもちろん、テーブルに並べた料理にさえも美しいシズル感を与えます。

レンズ素材	耐紫外線/耐衝撃対応アクリル材
リム素材	耐紫外線プラスチック/316ステンレス・スチール
色温度	4200K(ホワイト)/3000K(ウォームホワイト)
入力電圧	Multivolt™ 9-33VDC
消費電力	4W(0.33A@12VDC/0.16A@24VDC)
防水性能	IP67
重量	245g(ケーブル含む)

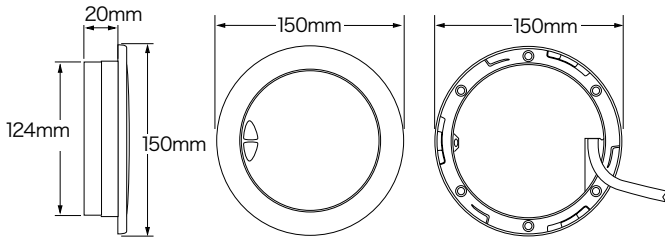

**20ワットハロゲンランプの明るさに相当します。**  
**入力電圧:マルチボルト9~33V DC**  
**照射角度=32°**

No.	Mfg.No.	色温度	リム(枠)	税込価格 (税抜価格)
<b>740520</b>	☆ 2JA 980 631-50	ホワイト	ホワイト	<b>¥26,510</b> (¥24,100)
<b>740522</b>	☆ 2JA 980 631-60	ウォーム	ホワイト	<b>¥26,510</b> (¥24,100)
<b>740521</b>	☆ 2JA 980 631-51	ホワイト	ステンレス	<b>¥30,910</b> (¥28,100)
<b>740523</b>	☆ 2JA 980 631-61	ウォーム	ステンレス	<b>¥30,910</b> (¥28,100)

## LEDランプ

### LED カーテシー・サーフェスマウントランプ (スイッチ付き) IP67



ホワイトスイッチ付き

ウォームホワイトスイッチ付き



a = 283mm  
 b = 25mm  
 c = 265mm  
 d = 14mm  
 e = 11mm  
 cは取付ビスピッチ

レンズ素材	耐紫外線/耐衝撃対応アクリル
色温度	5000K(ホワイト) / 2700K(ホワイト以外)
入力電圧	12 または 24VDC
消費電力	3W 未満 (0.25A 未満@ 12VDC / 0.16A 未満@24VDC)
防水性能	IP67 (完全密封仕様)
重量	70g (50cm ケーブル含む)



#### 45° マウントブラケット 8HG 958 000-011

このブラケットを壁面に取り付けてLEDストリップランプ(全長283mm)を取付け45°下方を照らすことができます。フットランプなどに最適です。

No.	LED色	電力	入力電圧	税込価格 (税抜価格)
<b>741081</b>	ホワイト	3ワット	12VDC	<b>¥17,160</b> (¥15,600)
<b>741082</b>	☆ ウォームホワイト	3ワット	12VDC	<b>¥17,160</b> (¥15,600)
<b>741083</b>	☆ ホワイト	3ワット	24VDC	<b>¥17,160</b> (¥15,600)
<b>741084</b>	☆ ウォームホワイト	3ワット	24VDC	<b>¥17,160</b> (¥15,600)
<b>741085</b>	45°マウントブラケット			<b>¥2,310</b> (¥2,100)

### LED フレキシブル・チャートランプ

✓ 入力電圧: マルチボルト (9 ~ 31V DC)  
 レッド/ホワイトのデュアルカラータイプは、本体のロータリースイッチによるディマー機能があります。

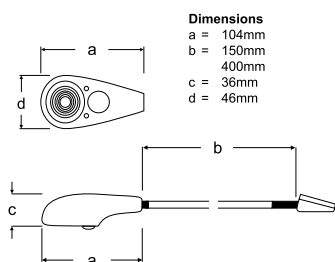

Dimensions  
 a = 104mm  
 b = 150mm  
 c = 400mm  
 d = 36mm  
 d = 46mm

入力電圧	Multivolt™ 9-31VDC
消費電力	2W以下(0.16A未満@12VDC/0.08A未満@24VDC)
防水性能	IP53
重量	130g(150mmタイプ)/230g(400mmタイプ)
ハウジング素材	耐紫外線/耐衝撃対応プラスチック
アーム素材	表面コート済みスチール(シングルカラー) 316ステンレス(デュアルカラー)

No.	LED色	シャフト長	本体色	税込価格 (税抜価格)
<b>740940</b>	☆ ホワイト/レッド	150mm	ブラック	<b>¥30,470</b> (¥27,700)
<b>740941</b>	☆ ホワイト/レッド	400mm	ブラック	<b>¥32,670</b> (¥29,700)
<b>740942</b>	☆ ホワイト	150mm	ブラック	<b>¥27,830</b> (¥25,300)
<b>740944</b>	☆ ホワイト	400mm	ブラック	<b>¥29,700</b> (¥27,000)

## Hella DuraLED®

## DuraLED® 20/36/50 シリーズ

HELLA® DuraLed®

20 LED 36 LED 50 LED



## DuraLED 20/36

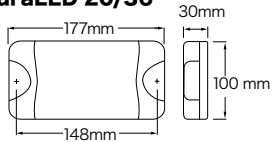

## DuraLED 50

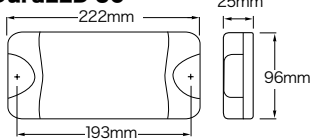

旧モデル 新モデル  
厚み: 31mm → 25mm

## 相当するハロゲンランプの明るさ

20LED	20 ワット
36LED	35 ワット
50LED	50 ワット

✓ 機能的な明るさが求められる場所で安定したライティングを提供

エンジンルームやストレージロッカーなど、照明器具が壊れてはいけないような場所でメンテナンスフリーかつ機能的な明るさを提供し続けるランプは必需品です。ヘラマリン社の「DuraLED」は狭く高温多湿な環境でも安定したライティングを可能にしています。  
入力電圧: マルチボルト 9 ~ 33V DC

## DuraLED 20/36/50

レンズ素材	耐紫外線/耐衝撃対応アクリル材
色温度	5000K(クールホワイト)
電圧保護回路	スパイク電圧保護(500Vまで)逆極性保護(700Vまで)
入力電圧	Multivolt™ 9~33VDC
消費電力	20LED: 4W未満(0.33A未満@12VDC/0.17A未満@24VDC) 36LED: 7W未満(0.51A未満@12VDC/0.28A未満@24VDC) 50LED: 12W未満(0.80A未満@12VDC/0.39A未満@24VDC)
防水性能	IP67準拠
重量	345g(20および36LED ケーブル含)/380g(50LED ケーブル含)
入力電圧	Multivolt™ 10-33VDC

No.	Mfg.No.	LED数	電力	スイッチ	税込価格 (税抜価格)
740501	☆ 2JA 980 608-00	20	4ワット	無し	¥31,790 (¥28,900)
740502	☆ 2JA 959 037-52	36	7ワット	無し	¥41,690 (¥37,900)
740503	☆ 2JA 980 629-00	50	12ワット	無し	¥45,540 (¥41,400)
740504	☆ 2JA 980 629-50	50	12ワット	無し	¥45,540 (¥41,400)

50LED は照射角度36°と100°モデルに変更となりました。  
36LEDと50LEDは、価格が大きく下がりました。

DuraLED50 はデザイン変更 (薄くなり、明るさが増し、照射角度が2種類になりました。)

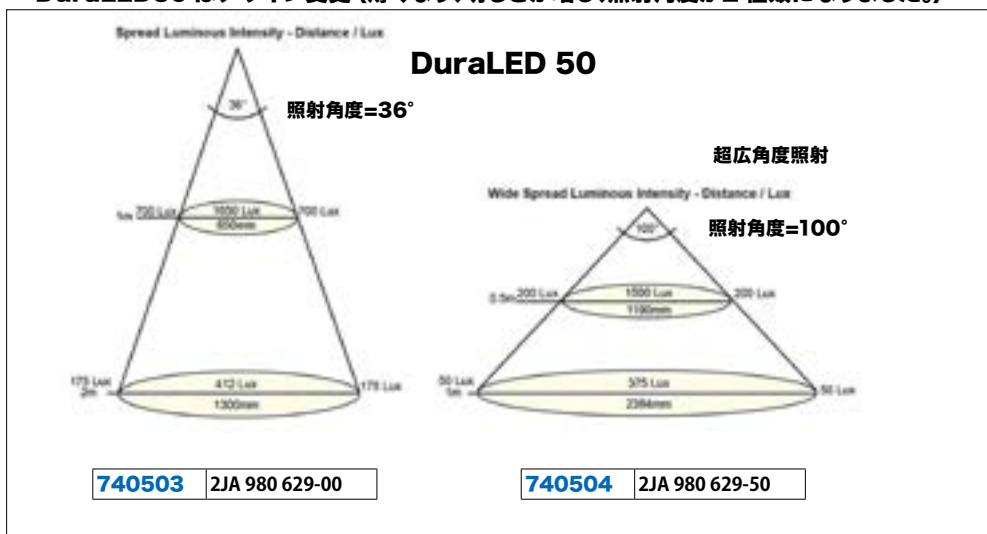

## 従来の白熱球とLED ランプの明るさ比較

従来の電球	LED ランプ
60 形	810 ルーメン
40 形	485 ルーメン
30 形	325 ルーメン
20 形	170 ルーメン

## DuraLED® 12

20 ワットハロゲンランプの明るさに相当します。



ウォームホワイト

ホワイト



入力電圧=マルチボルト  
照射角度=120°

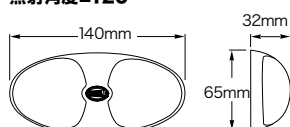

レンズ素材	耐紫外線/耐衝撃対応アクリル材
色温度	5000K(ホワイト)/3000K(ウォームホワイト)
電圧保護回路	スパイク電圧保護(500Vまで)逆極性保護(700Vまで)
入力電圧	8-28VDC(マルチボルト)
消費電力	2.5W未満(0.20A未満@12VDC/0.10A未満@24VDC)
防水性能	IP67準拠
重量	115g(ケーブル含む)

No.	Mfg.No.	LED数	電力	色温度	スイッチ	税込価格 (税抜価格)
740505	☆ 2JA 959 700-10	12 LED	2.5ワット	ホワイト	無し	¥22,990 (¥20,900)
740507	☆ 2JA 959 700-70	12 LED	2.5ワット	ウォーム	無し	¥22,990 (¥20,900)
740506	☆ 2JA 980 704-00	12 LED	2.5ワット	ホワイト	スイッチ付	¥24,970 (¥22,700)
740508	☆ 2JA 980 704-50	12 LED	2.5ワット	ウォーム	スイッチ付	¥24,970 (¥22,700)

# カーテシーランプ

## Easy Fit (イーザーフィット)シリーズ カーテシーランプ



**✓**美しいワンポイントのライティングで艇の内外を演出。完全防水&超耐久性のLED採用で長寿命を実現

Easy Fit はマリンで使用することを前提に超低消費電力タイプのLEDを耐候性の高いハウジングで完全密封加工。高品質のメッキ処理が施された樹脂製ガーニッシュは長く美しさを保ちます。

**入力電圧：マルチボルト12/24V DC**

- カバーキャップカラー 3色：クローム・ホワイト・ステンレス
- LED色：ブルー・ホワイト・ウォームホワイト・レッド



設置の容易なコンポーネント

レンズ素材	耐紫外線/耐衝撃対応アクリル材
カバーキャップ	プラスチック&ステンレス
入力電圧	Multivolt™ 12/24VDC
消費電力	0.5W(0.04A未満@12VDC/0.02A未満@24VDC)
防水性能	IP67
重量	30g(ステンレス)/15g(プラスチック)

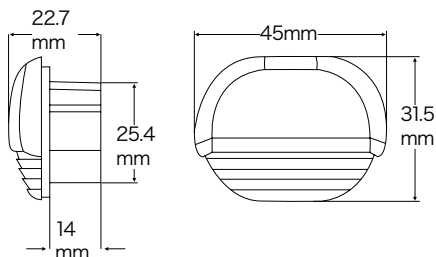

■カバーキャップの色とLED色の組み合わせを下記からお選びください。

カバーキャップ色	ブルー No.	ホワイト No.	ウォーム ホワイト No.	レッド No.		税込価格 (税抜価格)
クローム	<b>740560</b>	<b>740566</b>	<b>740572</b>	<b>740584</b>	☆	<b>¥6,050</b> (¥5,500)
ホワイト	<b>740562</b>	<b>740568</b>	<b>740574</b>	<b>740586</b>	☆	<b>¥6,050</b> (¥5,500)
ステンレス	<b>740565</b>	<b>740571</b>	<b>740577</b>	<b>740589</b>	☆	<b>¥7,150</b> (¥6,500)

## Slim Line Round (スリムライン・ラウンド) カーテシーLEDランプ



**✓**4種類のカラーバリエーションで艇の内外を美しくライティング。完全防水型LEDスリムライン・ラウンドシリーズ

広範囲のライティングが可能。超低消費電力設計のためバッテリーへの負担が軽く、完全密封された防水ユニットによりあらゆる場所に設置可能です。

- 入力電圧：12V・24V
- LED色：ホワイト・ウォームホワイト・ブルー・レッド  
※ホワイト、ウォームホワイトLEDは高輝度タイプです。
- リム(枠) カラー：ステンレス・ホワイト

■ リムは4種類、LED各色との組み合わせが可能です。

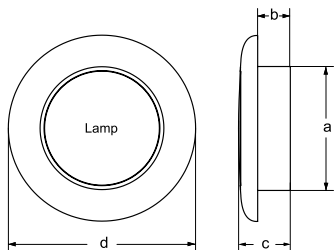

**Dimensions**

- a = 50.0 mm
- b = 13.0 mm
- c = 21.0 mm
- d = 75.0 mm with plastic rim  
72.0 mm with stainless steel rim
- e = 75.0 mm
- f = 15.0 mm



■平面取付用マウント用リム

No.	リム(枠)	色	税込価格 (税抜価格)
<b>740931</b>	☆ 黒	ステンレス	<b>¥880</b> (¥800)
<b>740932</b>	☆ 白	ステンレス	<b>¥880</b> (¥800)

### ■ 12V LED (ホワイト/ウォームホワイト)

No.	LED カラー	リム(枠) 色	税込価格 (税抜価格)
<b>740641</b>	☆ ホワイト	ステンレス	<b>¥8,030</b> (¥7,300)
<b>740642</b>	☆ ウォームホワイト	ステンレス	<b>¥8,030</b> (¥7,300)
<b>740661</b>	☆ ホワイト	ホワイト	<b>¥7,040</b> (¥6,400)
<b>740662</b>	☆ ウォームホワイト	ホワイト	<b>¥7,040</b> (¥6,400)

### ■ 24V LED (ホワイト/ウォームホワイト)

No.	LED カラー	リム(枠) 色	税込価格 (税抜価格)
<b>740691</b>	☆ ホワイト	ステンレス	<b>¥8,030</b> (¥7,300)
<b>740692</b>	☆ ウォームホワイト	ステンレス	<b>¥8,030</b> (¥7,300)
<b>740711</b>	☆ ホワイト	ホワイト	<b>¥7,040</b> (¥6,400)
<b>740712</b>	☆ ウォームホワイト	ホワイト	<b>¥7,040</b> (¥6,400)

### ■ 12V LED (ブルー/レッド)

No.	LED カラー	リム(枠) 色	税込価格 (税抜価格)
<b>740644</b>	☆ ブルー	ステンレス	<b>¥7,700</b> (¥7,000)
<b>740646</b>	☆ レッド	ステンレス	<b>¥7,700</b> (¥7,000)
<b>740664</b>	☆ ブルー	ホワイト	<b>¥6,600</b> (¥6,000)
<b>740666</b>	☆ レッド	ホワイト	<b>¥6,600</b> (¥6,000)

### ■ 24V LED (ブルー/レッド)

No.	LED カラー	リム(枠) 色	税込価格 (税抜価格)
<b>740694</b>	☆ ブルー	ステンレス	<b>¥7,700</b> (¥7,000)
<b>740696</b>	☆ レッド	ステンレス	<b>¥7,700</b> (¥7,000)
<b>740714</b>	☆ ブルー	ホワイト	<b>¥6,600</b> (¥6,000)
<b>740716</b>	☆ レッド	ホワイト	<b>¥6,600</b> (¥6,000)

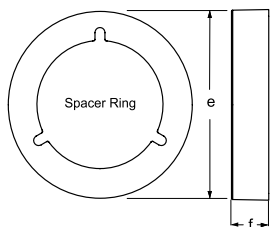

## カーテシーランプ

## Slim Line Square (スリムライン・スクエア) カーテシーLEDランプ



✓ 4種類のカラーバリエーションで艇の内外を美しくライティング。  
完全防水型LED スリムライン・スクエアシリーズ

広範囲のライティングが可能です。超低消費電力設計のためバッテリーへの負担が軽く、完全密封された防水ユニットのため、あらゆる場所に設置可能です。

- リムカラーはクロームまたはホワイト
- LED はホワイト又はウォームホワイト

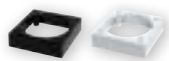

平面取付用マウント用のスペーサーが付属します。

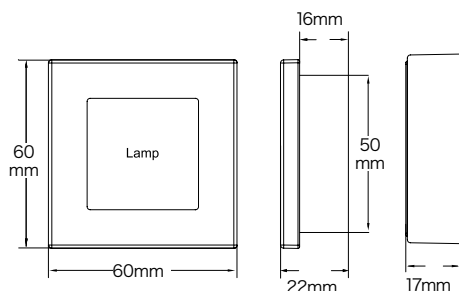

レンズ素材	耐紫外線/耐衝撃対応アクリル材
リム素材	耐紫外線プラスチック(表面)、316ステンレス(内部構造体)
ディマー機能	別途ディマーユニット(オプション)にて対応
入力電圧	12または24VDC
消費電力	0.5W未満(0.04A未満@12VDC/0.02A未満@24VDC)
防水性能	IP67
設置方法	付属のステンレスネジにて固定
重量	50g(ケーブル含む)

12V No.	24V No.	高輝度 LED	リム(枠)色	税込価格 (税抜価格)
740751	740801	☆ ホワイト	クローム	¥8,360 (¥7,600)
740752	740802	☆ ウォームホワイト	クローム	¥8,360 (¥7,600)
740781	740831	☆ ホワイト	白色	¥7,260 (¥6,600)
740782	740832	☆ ウォームホワイト	白色	¥7,260 (¥6,600)

12V No.	24V No.	LED 色	リム(枠)色	税込価格 (税抜価格)
740754	740804	☆ ブルー	クローム	¥7,700 (¥7,000)
740756	740806	☆ レッド	クローム	¥7,700 (¥7,000)
740784	740834	☆ ブルー	白色	¥6,600 (¥6,000)
740786	740836	☆ レッド	白色	¥6,600 (¥6,000)

## LED ステップランプ



✓ 超低消費電力・高耐久仕様のLED ステップランプシリーズ

レンズ素材	耐紫外線/耐衝撃対応アクリル材
リム素材	316ステンレス(内部構造体)
入力電圧	Multivolt™8-28VDC(レッド)/10-33VDC(ブルー、グリーン、ホワイト、ウォームホワイト)
消費電力	0.5W(0.04A未満@12VDC/0.02A未満@24VDC)
防水性能	IP67
重量	35g(ケーブル含む)

本体ユニットは完全密封設計です  
入力電圧:マルチボルト9~28V DC

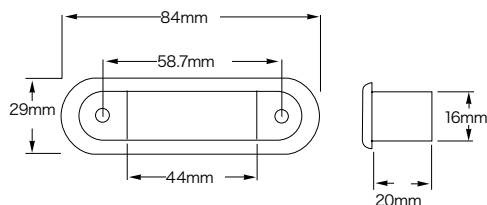

No.	ベゼル	LED カラー	税込価格 (税抜価格)
741041	☆ SUS Polished	クールホワイト	¥7,260 (¥6,600)
741042	☆ SUS Polished	ウォームホワイト	¥7,260 (¥6,600)
741043	☆ SUS Polished	RED	¥7,260 (¥6,600)
741044	☆ SUS Polished	BLUE	¥7,260 (¥6,600)

## デッキライト



## LED シーホーク XLR デッキライト (18W) 1300ルーメン



18ワットと2ワットの切替可能  
入力電圧：マルチボルト9～33V DC

レンズ材料	Grilamid
色温度	5000K (ホワイト)
使用電圧	Multivolt™ 9-33V DC
保護等級	IP 67
消費電力 High	18W (<1.5A@12V / <0.75A@24V)
消費電力 Low	2W (<0.17A@12V / <0.08A@24V)
重量	450g (including cable)
輝度	1300ルーメン (White)
Made in	New Zealand

a = 170mm e = 120mm  
b = 68mm f = 154mm  
c = 58mm g = 30mm  
d = 55mm

広角はコックピット、フォアデッキ、作業エリアの照明に、スポットは低速航行時の前方、ヨットのスプレッターライトなどに使用します。



No.	照射角度	ケース色	税込価格 (税抜価格)
740331 ☆	スプレッド (広角 80°)	White	¥61,600 (¥56,000)
740332 ☆	スプレッド (広角 80°)	Black	¥61,600 (¥56,000)

## LED シーホーク-R デッキライト (7W) 550ルーメン



入力電圧：マルチボルト9～33V DC  
照射角度：スプレッド=45°

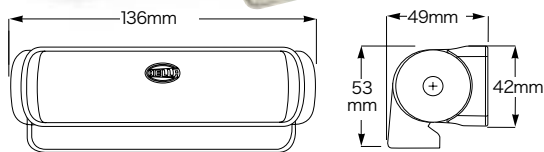

構造材料	耐紫外線/耐衝撃対応樹脂
レンズ材質	ヘビーデューティー Grilamid®
ブラケット	316 ステンレス
入力電圧	9～33VDC
色温度	5000K
消費電流	12VDCの時 0.60A 未満 24VDCの時 0.30A 未満
防水性能	IP67 準拠
重量	187g (2.5M ケーブル含む)
輝度	550 ルーメン

No.	照射角度	ケース色	税込価格 (税抜価格)
740341 ☆	スプレッド (広角)	White	¥47,520 (¥43,200)
740342 ☆	スプレッド (広角)	Black	¥47,520 (¥43,200)

## HELLA LED RGB/White ライト

新発売のHella LED RGB コントローラーを使用してLED ライト色を多様に変化させて活気あふれるエンターテイメントをお楽しみいただけます。夜間航行中には赤色ダウンライトに設定してポート操縦中の夜間視認性も確保できます。

## シーリングライト(天井灯)

スプリングマウントでもネジでも取付可能です。  
電圧：DC12V  
光出力：150ルーメン  
Apelo ライトコントローラー対応  
取付穴開けサイズ：50mm  
(スプリングマウントの場合は 54mm)

2026 NEW



No.	Mfg.No.	リム (枠)	税込価格 (税抜価格)
742114	2JA 017 884-001	白色	¥27,170 (¥24,700)
742115	2JA 017 884-011	SUS	¥30,690 (¥27,900)

## カーテシー(ステップ)ライト

取付方法：埋め込み  
電圧：Multivolt™ 12/24V DC  
光出力：150ルーメン  
Apelo ライトコントローラー対応  
Apelo ライトコントローラーと iOS および Android 対応の専用アプリで操作できます。

2026 NEW

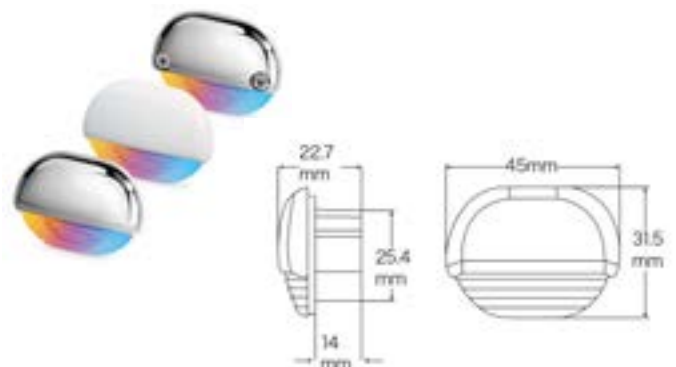

No.	Mfg.No.	リム (枠)	税込価格 (税抜価格)
742111	2JA 958 126-531	白色	¥6,710 (¥6,100)
742112	2JA 958 126-541	クローム	¥8,140 (¥7,400)
742113	2JA 958 126-551	SUS	¥10,560 (¥9,600)

## デッキライト

## LED シーホーク XLB デッキライト (Hi 25W/Low 5 W) 2200ルーメン

5年間製品保証

2200 ルーメン

入力電圧:マルチボルト9~33V DC

ハウジングはホワイト又はブラック

コンビ(スプレッド 45° &amp; スポット) 10°

スプレッド 45°

スポットレンズ 10°

ペンシルビーム 5°

スプレッドライトの照度

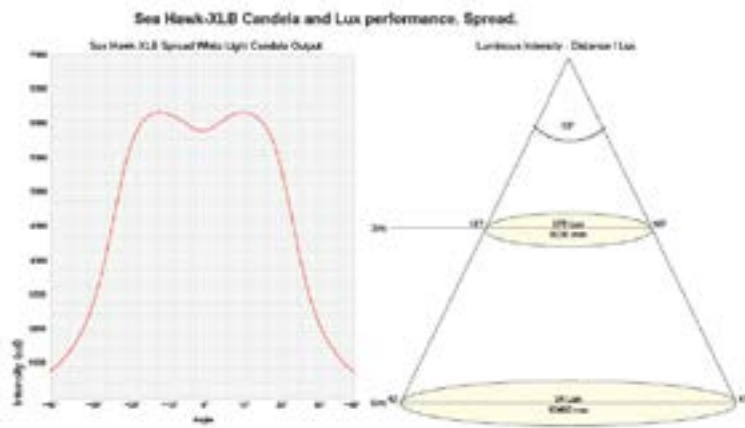

ハウジング	熱伝導性ポリマー
レンズ	ヘビーデューティー Grilamid
色温度	5000K (White)
電源線	0.5m 長さ 3 芯線 マリンケーブル
入力電圧	マルチボルト 9-33Volt DC
保護等級	IP 6K7 / IP6K9K 完全に密封
高出力	25W (<2A@12V / <1A@24V)
低出力	5W (<0.4A@12V / <0.2A@24V)
サイズ	L360mm x H56mm x D81mm
重量	580g (ケーブル含む)
輝度	2200 ルーメン (White)
承認	CE, RCM
生産国	New Zealand

※ Grilamidとは、スイス EMS 社で開発された安心の素材(ナイロン樹脂)、超・軽量で、弾力性を持ち衝撃に強く、耐久性バツグンです。

XLB350/470 ライトを上下2段に設置する為のブラケット

No.	仕様	ブラケット	税込価格 (税抜価格)
740368	☆ 350/470用2段ブラケットセット	2段用	¥8,690 (¥7,900)

## Hella SeaHawk XLB

No.	モデル	仕様	全長	ハウジング色	取付ブラケット	税込価格 (税抜価格)
740371	☆ 470	コンビ(スプレッド&スポット)	528mm	ホワイト	1段用付	¥81,070 (¥73,700)
740372	☆ 470	コンビ(スプレッド&スポット)	528mm	ブラック	1段用付	¥81,070 (¥73,700)
740381	☆ 350	スプレッド 45°	404mm	ホワイト	1段用付	¥62,810 (¥57,100)
740382	☆ 350	スプレッド 45°	404mm	ブラック	1段用付	¥62,810 (¥57,100)
740383	☆ 350	スポットレンズ 10°	404mm	ホワイト	1段用付	¥62,810 (¥57,100)
740384	☆ 350	スポットレンズ 10°	404mm	ブラック	1段用付	¥62,810 (¥57,100)
740385	☆ 350	ペンシルビーム 5°	404mm	ホワイト	1段用付	¥62,810 (¥57,100)
740386	☆ 350	ペンシルビーム 5°	404mm	ブラック	1段用付	¥62,810 (¥57,100)

## LED ライブウェル・ランプ (12V 生け簀用LEDランプ)

✓ 超低消費電力・高耐久仕様のLED ライブウェルランプ

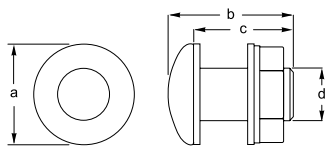

Dimensions

a = 50.0 mm  
b = 49.0 mm  
c = 40.0 mm  
d = 26.0 mm



ハウジング本体に堅牢なポリカーボネート素材を採用。水中での過酷な仕様にも安心して使用できます。取り付け面は 26mm までの厚さに対応し、プラスチック製ナットとラバーガスケットにより高い水密性を耐腐食性を維持します。

外装素材	ヘビーデューティー・ポリカーボネート
入力電圧	12VDC
消費電力	0.5W(0.04A未満@12VDC)
重量	35g(ケーブル含む)

No.	レンズカラー	税込価格 (税抜価格)
740930	アンバー	¥6,820 (¥6,200)

## APELO LED 照明コントローラー (RGB/White)

2026 NEW

LED ライト色を多様に変化させて活気あふれるエンターテイメントをお楽しみいただけます。Bluetooth 経由のIOS / Android アプリでコントロールします。

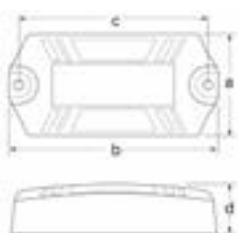

a = 63mm  
b = 129mm  
c = 117mm  
d = 30mm

RGB/W 照明をコントロール、グループまたは個別にダイナミックな照明を創造できます。Apelo ライトコントローラーアプリやマルチポールスイッチを介して、RGB ランプやライトを設定できます。RGB/W 水中ランプ、インテリアランプ、フラッドランプ、カーテシーランプに対応します。

シンプルにも、高度な機能も思いのまま。基本的な色のムード照明や安全照明から、水中ライトと同期した多色で活気あふれるエンターテイメントエリアまで、お好みに合わせて設定できます。また、コントロールパネルの赤色ダウンライトでポート操縦中の夜間視認性も確保します。

No.	Mfg.No.	電圧	税込価格 (税抜価格)
742110	5XA 285 814-001	12/24V	¥47,300 (¥43,000)

# LED作業灯

## RokLUME280 LED作業灯 4,400ルーメン 56W

光出力: 4,400 ルーメン  
ノイズの発生で他の機器に影響を与えません。



スプレッドライト

スポットライト

**5年間製品保証**

ハウジング	鋳造アルミボディ、錆止めコーティング
レンズ	ヘビーデューティ UV Grilamid®
ブラケット	HD ステンレス
ケーブル	ツインコアマリンケーブル
光出力	4400 ルーメン
LED 色温度	5000K (昼光ホワイト)
動作電圧	12V または 24V DC
消費電力	56W
動作温度	-40°C ~ +50°C
保護等級	IP6K8 & IP6K9K 完全に密封
Approvals	ECE R10, RCM
サイズ	W143mm × H133mm × D85mm
重量	1.07kg (ケーブル含む)

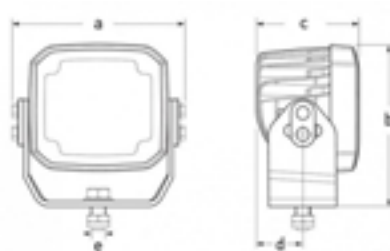

a	143mm
b	133mm
c	85mm
d	38mm
e	10mm

No.	Mfg.No.	仕様	電圧	税込価格 (税抜価格)
741291	☆ 1GA 995 606-501	スプレッド	12/24V DC	¥108,680 (¥98,800)
741292	☆ 1GA 995 606-511	スポット	12/24V DC	¥108,680 (¥98,800)

## RokLUME380 LED作業灯 7,800ルーメン 84W



スプレッド

スポット

裏側の様子

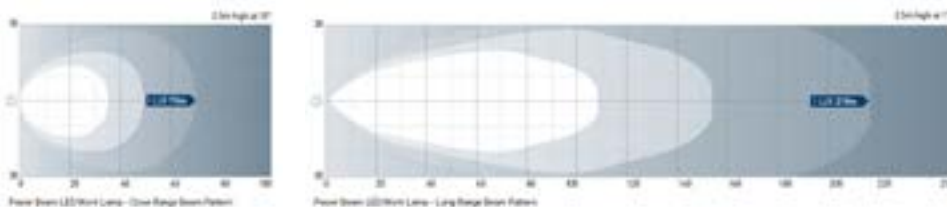

ハウジング	鋳造アルミボディ、錆止めコーティング
レンズ	ヘビーデューティ UV Grilamid®
ブラケット	HD ステンレス
ケーブル	ツインコアマリンケーブル 2m
光出力	7800 ルーメン
LED 色温度	5000K (昼光ホワイト)
動作電圧	20-32V DC
消費電力	84W
動作温度	-40°C ~ +50°C
保護等級	IP6K8 & IP6K9K 完全に密封
Approvals	RCM, CE, ECE R10
サイズ	W179mm × H148mm
重量	2.10kg (ケーブル含む)

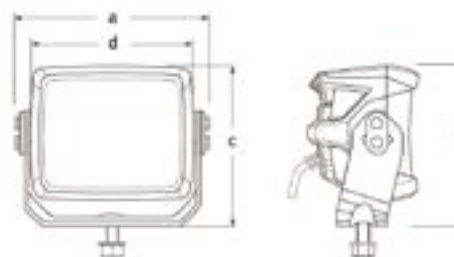

a	179mm
b	148mm
c	148mm
d	145mm

No.	Mfg.No.	仕様	電圧	税込価格 (税抜価格)
741293	☆ 1GA 996 197-601	スプレッド	12/24V DC	¥178,200 (¥162,000)
741294	☆ 1GA 996 197-611	スポット	12/24V DC	¥178,200 (¥162,000)

## デッキライト

## LED Module 70 Gen4 デッキライト



## 光出力: 2100 ルーメン

コックピット、フォアデッキ、および作業領域の照明に最適です。

21Wの消費電力で2100ルーメンの光出力

## スポットライト 95m 位置で1 LUX



## 作業等 (Wide) 60m 位置で1 LUX



消費電力はわずか 21W で、2100 ルーメンの光出力を実現しています。

ハウジングは新しいプレミアム Corosafe コーティングで仕上げられており、過酷な動作条件でもさらに優れた耐性を発揮します。耐衝撃・耐振動設計。



(1.75A @ 12V DC)

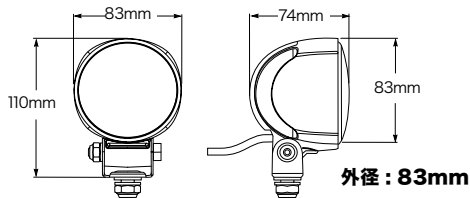

構造材料	耐衝撃性ガラスレンズ ダイキャストアルミ (ハウジング)
レンズ材質	ガラスレンズ
ブラケット	316 ステンレス
入力電圧	9 ~ 33VDC
色温度	6500K
消費電力	21W (1.75A 未満 @ 12VDC / 0.88A 未満 @ 24VDC)
防水性能	IP6K9K, IP6K8
重量	500g (ケーブル含む)
輝度	2100 ルーメン (Gen IV)

5年間製品保証

No.	Mfg.No.	商品名	税込価格 (税抜価格)
740375	☆ 1G0 996 476-521	Gen4 作業灯 白色	¥81,400 (¥74,000)
740376	☆ 1G0 996 476-541	Gen4 作業灯 黒色	¥81,400 (¥74,000)
740377	☆ 1G0 996 476-531	Gen4 スポットライト 白色	¥81,400 (¥74,000)
740378	☆ 1G0 996 476-551	Gen4 スポットライト 黒色	¥81,400 (¥74,000)

## HypaLUME® ハイパルーメ LED作業灯 (240W) 2万ルーメン

## 光出力: 20,000 ルーメン

## 使用可能な電圧範囲: 18-52VDC

240W 消費電力 (10A@24V)  
400W のメタルハライドと同等で大幅な消費電力の削減が可能となります。

5年間製品保証

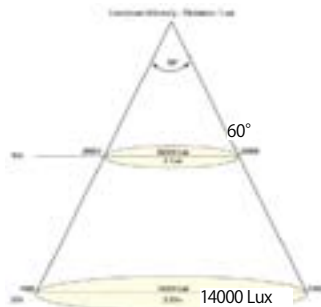
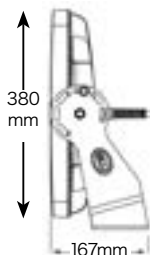
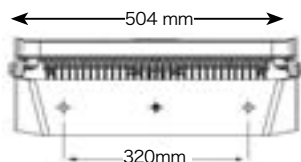

HypaLUME®	
構造材料	ダイキャストアルミ (ハウジング) ノンステック表面コート
レンズ素材	Heavy duty Grilamid® レンズ
ブラケット	316 ステンレス
色温度	5700K (Daylight White)
ケーブル	1.8m マリンケーブル付き
操作電圧	MultivoltTM 18-52V DC
消費電力	240W (10A@24V)
使用温度範囲	-40°C to + 50°C
保護等級	IP 6K 9K 完全に密封
サイズ	504 x 380 x 167mm
重量	13.3kg (1.8m ケーブル含む)
輝度	20000 lumens
振動評価	750Hz at 3.2mm
衝撃評価	200G
EMC Protection	CISPR25 Class 2, ISO13766:2006

No.	Mfg.No.	税込価格 (税抜価格)
740319	☆ 1GA 011 872-12	¥534,600 (¥486,000)

100 to 240V AC 仕様については、お問い合わせください。  
保護等級: IP6K9K は DIN40050 PART9 で定められた高温、高水圧に対する保護等級です。

## Hella 照明用ディマー

2 グループの照明をディマーコントロール可能  
電圧調整 & ソフトスタート  
12V または 24V で使用できます。

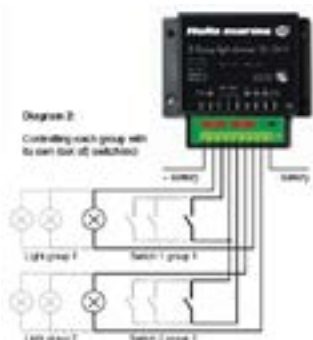
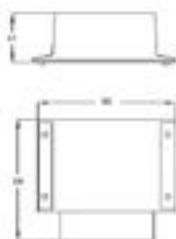

最大負荷	200W at 12V、400W at 24V
最大負荷 (@ グループ)	100W at 12V、200W at 24V
入力電圧	8 ~ 30VDC
システム動作電圧	12VDC または 24VDC
グループ数	2
スイッチ設定 (@ グループ)	無限
スイッチ仕様	モーメンタリー (オープン)
重量	140g
プロテクション	過負荷、温度、電圧降下
ヒューズ	2x10A

No.	Mfg.No.	税込価格 (税抜価格)
740984	☆ 5XA 998 572-001	¥47,630 (¥43,300)

## Hella LED アンダーウォーターライト

※ 水深下100～500mmに取り付けます。



## Hella APELO LED 水中ライト

ライト色=RGB (マルチカラー出力) サーマルポリマーボディ

※ すべての素材の船体に適しています。  
耐衝撃性特殊ナイロン (Grilamid) レンズ  
DC9-33V 対応 1800ルーメン

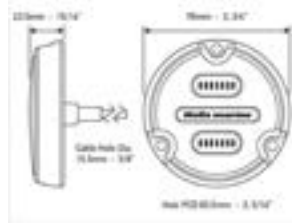

※全スペクトルと色変更モードを表示するには、外部 RGB コントローラーが必要です。  
147ページのLEDコントローラーで操作できます。

No.	Mfg.No.	レンズカラー	税込価格	(税抜価格)
742103	☆ 2LT 016 146-002	チャコール	¥60,060	(¥54,600)
742104	☆ 2LT 016 146-012	ホワイト	¥60,060	(¥54,600)

## Hella APELO LED(アルミ)水中ライト

ライト色=RGB (マルチカラー出力) アルミボディ

※ 陸上保管されるアルミポートに適しています。

耐衝撃性特殊ナイロン (Grilamid) レンズ  
DC9-33V 対応 3000ルーメン

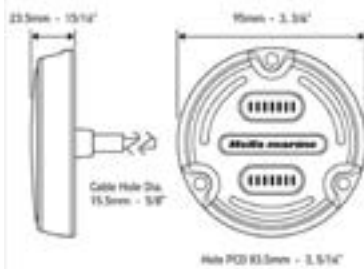

※全スペクトルと色変更モードを表示するには、外部 RGB コントローラーが必要です。  
147ページのLEDコントローラーで操作できます。

No.	Mfg.No.	レンズカラー	税込価格	(税抜価格)
742106	☆ 2LT 016 148-102	チャコール	¥82,280	(¥74,800)

## Hella APELO LED(ブロンズ)水中ライト

ライト色=RGB (マルチカラー出力) ブロンズボディ

※ コンポジットやGRP、木材や鉄鋼などの船体に適しています。

耐衝撃性特殊ナイロン (Grilamid) レンズ  
DC9-33V 対応 30W 3000ルーメン

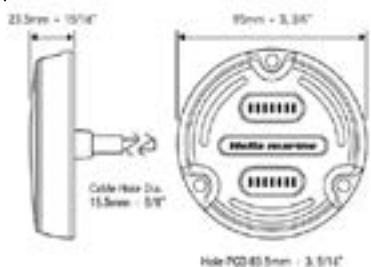

※全スペクトルと色変更モードを表示するには、外部 RGB コントローラーが必要です。  
147ページのLEDコントローラーで操作できます。

No.	Mfg.No.	レンズカラー	税込価格	(税抜価格)
742108	☆ 2LT 016 148-102	ホワイト	¥115,500	(¥105,000)

## Hella APELO LED 水中ライト

ライト色=ホワイト/ブルー

サーマルポリマーボディ

※ すべての素材の船体に適しています。  
耐衝撃性特殊ナイロン (Grilamid) レンズ  
DC9-33V 対応 1800ルーメン

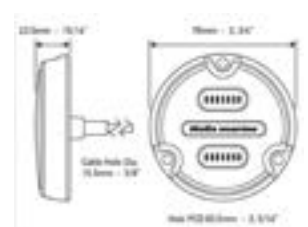

No.	Mfg.No.	レンズカラー	税込価格	(税抜価格)
742101	☆ 2LT 016 145-002	チャコール	¥47,960	(¥43,600)
742102	☆ 2LT 016 145-012	ホワイト	¥47,960	(¥43,600)

## Hella APELO LED(アルミ)水中ライト

ライト色=ホワイト/ブルー

アルミボディ

※ 陸上保管されるアルミポートに適しています。

耐衝撃性特殊ナイロン (Grilamid) レンズ  
DC9-33V 対応 3000ルーメン

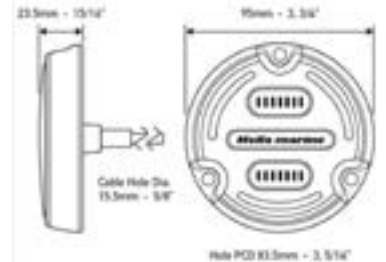

No.	Mfg.No.	レンズカラー	税込価格	(税抜価格)
742105	☆ 2LT 016 147-002	チャコール	¥65,120	(¥59,200)

## Hella APELO LED(ブロンズ)水中ライト

ライト色=ホワイト/ブルー

ブロンズボディ

※ コンポジットやGRP、木材や鉄鋼などの船体に適しています。

耐衝撃性特殊ナイロン (Grilamid) レンズ  
DC9-33V 対応 30W 3000ルーメン

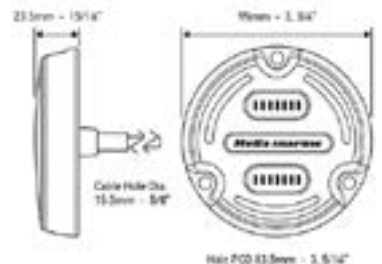

No.	Mfg.No.	レンズカラー	税込価格	(税抜価格)
742107	☆ 2LT 016 147-102	ホワイト	¥97,790	(¥88,900)

## APELO 用マウントブラケット

下部方向に5°の角度を付けたブラケット  
電源線を水面上から船内へ導入できます。

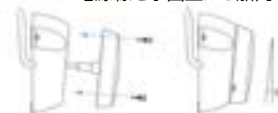

No.	Mfg.No.	色	税込価格	(税抜価格)
742109	☆ 8HG 280 801-011	ブラック	¥5,060	(¥4,600)

## 天井灯

## 9 LED 天井灯 Super

9 個の LED 球が付いた白色球 15 ワット並みの明るさです。ケース外径は 84mm、取付時高さは 7mm (リーセスマウント時)、19mm (サーフェスマウント時) です。埋込時穴開けサイズは 50mm。



白色 (スイッチつき)

従来の白熱電球の 15W 相当の明るさです。  
LED = クールホワイト  
9LED

## スイッチ付き (ON-OFF)

No.	電圧	機能	消費電流	明るさ	税込価格 (税抜価格)
227986 ☆	12V	ON-OFF	0.6A	144 ルーメン	¥4,400 (¥4,000)
227976 ☆	24V	ON-OFF	0.4A	144 ルーメン	¥4,400 (¥4,000)

## スイッチ無し (ON-OFF)

No.	電圧	機能	消費電流	明るさ	税込価格 (税抜価格)
227984 ☆	12V	ON-OFF	0.6A	144 ルーメン	¥3,960 (¥3,600)
227974 ☆	24V	ON-OFF	0.4A	144 ルーメン	¥3,960 (¥3,600)

## 24 LED 防水天井灯 (丸型) (IP66防水)

## Super Bright LED

サイズ: レンズ部 102mm、外径 150mm、本体カラー: 白色  
ON-OFF-ON (2 段階のディマー機能つき)  
スイッチつきと、スイッチなしがあります。



スイッチつき

スイッチなし

スイッチなしは、3 本線があります。黒色はアース線で、白色と青色はプラス線です。青色が明るく白色は暗くなります。

## スイッチ付き (ON-OFF-ON)

No.	電圧	機能	消費電流	明るさ	税込価格 (税抜価格)
228022 ☆	12V	ON-OFF-ON	1.1A	384 ルーメン	¥8,800 (¥8,000)
228122 ☆	24V	ON-OFF-ON	0.9A	384 ルーメン	¥8,800 (¥8,000)

## スイッチ無し (ON-OFF-ON)

No.	電圧	機能	消費電流	明るさ	税込価格 (税抜価格)
228001 ☆	12V	ON-OFF-ON	1.1A	384 ルーメン	¥8,580 (¥7,800)
228101 ☆	24V	ON-OFF-ON	0.9A	384 ルーメン	¥8,580 (¥7,800)

## 36 LED 防水天井灯 (角型) (IP66防水)



36x スーパーブライツ LED  
サイズ: 184x110xH20mm  
IP66 防水  
埋込み設置の場合の穴開け寸法: 150x103mm  
埋込で取り付ける場合は高さ 12mm となります。  
スイッチなし  
(電源線は極性自由、どちらにもプラス電源を入力可能)

No.	電圧	消費電流	明るさ	税込価格 (税抜価格)
228050 ☆	12VDC	2.3 A	576 ルーメン	¥11,660 (¥10,600)
228051 ☆	24VDC	1.7 A	576 ルーメン	¥11,660 (¥10,600)

## マストライト (作業灯)

## スプレッダーマウント作業灯



平らな面に取付けます。  
サイズ: W120mm, H120mm

## マストマウント作業灯



マストのような丸い柱面に取付けます。  
サイズ: W120mm, H170mm

PVC ソフトカバーの作業灯  
12V35W H3 ハロゲンバルブ  
バルブ交換して 24V としても使用できます。

No.	Mfg.No.	サイズ	重量	税込価格 (税抜価格)
227042 ☆	00805-BK	スプレッダーライト	黒色	¥6,710 (¥6,100)
227041 ☆	00805-WH	スプレッダーライト	白色	¥6,710 (¥6,100)
227044 ☆	00801-BK	マストマウント	黒色	¥7,040 (¥6,400)
227043 ☆	00801-WH	マストマウント	白色	¥7,040 (¥6,400)

## 室内灯 (キャビンライト)

## 12+6 LED スリム ドームライト

J-056SM-P  
SLIM SEALING LIGHT

LED 数: 12(クールホワイト) + 6 個(クールホワイト) の天井灯  
3 線(+ + -)  
サイズ: 外径 69mm、高さ 9.6mm  
防水性能: IP66  
リング色: シルバークレー



No.	電圧	消費電流	税込価格 (税抜価格)
226592 ☆	12VDC	0.7 A	¥6,270 (¥5,700)
226543 ☆	24VDC	0.6 A	¥6,270 (¥5,700)

## 36+6 LED スリム ドームライト

J-8812-P  
SLIM SEALING LIGHT

LED 数: 36(クールホワイト) + 6 個(クールホワイト) の天井灯  
3 線(+ + -)  
サイズ: 外径 129mm、高さ 9mm  
防水性能: IP66  
リング色: シルバークレー



No.	電圧	消費電流	明るさ	税込価格 (税抜価格)
226591 ☆	12VDC	1.8 A	576 ルーメン	¥13,750 (¥12,500)
226542 ☆	24VDC	1.4 A	576 ルーメン	¥13,750 (¥12,500)

## 72+12 LED スリム ドームライト

J-8818-P  
SLIM SEALING LIGHT

LED 数: 72(クールホワイト) + 12 個(クールホワイト) の天井灯  
3 線(+ + -)  
サイズ: 外径 196mm、高さ 9.5mm  
防水性能: IP66  
リング色: シルバークレー



No.	電圧	消費電流	リング色	明るさ	税込価格 (税抜価格)
226590 ☆	12VDC	4.2 A	シルバークレー	1152 ルーメン	¥19,140 (¥17,400)
226541 ☆	24VDC	2.9 A	シルバークレー	1152 ルーメン	¥19,140 (¥17,400)

## 24 LED ドームライト

## J-707LED-P

## DC12V のみ

24 個のスーパーブライト LED  
LED 色 = クールホワイト  
外径 132mm、取付時高さ 10mm  
取り付け穴開けサイズ: 108mm  
スイッチ無し、3 本線があります。白色はアースで、黒と赤はプラスです。  
赤色が明るく黒色は暗くなります。  
取り付けのためのビスをリングで隠してスマートです。  
IP66 防水  
埋込式  
リング色: シルバークレー



No.	電圧	消費電流	明るさ	税込価格 (税抜価格)
228034 ☆	12VDC	1.3 A	384 ルーメン	¥9,130 (¥8,300)

## LED スイブルライト

## J-290-P

全長 = 347mm  
270 度回転  
LED 色 = クールホワイト  
スーパーブライト LED を  
18 個搭載  
スイッチ付き  
※防水ではありません。



回転します。

No.	電圧	消費電流	明るさ	税込価格 (税抜価格)
226478 ☆	12VDC	0.9 A	288 ルーメン	¥8,800 (¥8,000)
226489 ☆	24VDC	0.45A	288 ルーメン	¥8,800 (¥8,000)

## LED フレキシブル チャートライト

J-5066  
Map/ Chart LIGHT

## 電圧: 12VDC

LED 数: 12 個  
サイズ: 長さ 325mm  
ミニロッカー ON-OFF スイッチ  
色: 黒 + シルバークレー



取付ベース&amp; スイッチ付



シガーライタープラグ&amp; スイッチ付

No.	Mfg.No.	仕様	明るさ	税込価格 (税抜価格)
226593 ☆	J-5066LEDP	シガーライター	192 ルーメン	¥5,720 (¥5,200)
226594 ☆	J-5066LEDB	平面取付ベース	192 ルーメン	¥5,720 (¥5,200)

## キャビンライト

### ステンレスドームライト



プラスチックレンズ、電球付属 (12V10W)  
電球を 24V に付けかえれば 24V で使用できます。バルブ予備球：フェスツーンバルブ (棒球) 12V10W または 24V10W

※ 現在のトグルスイッチ付き販売終了後、  
ロッカースイッチ付きへ変更となります。

サイズ	レンズ径	外径	高さ
3"	3" (76.2mm)	110mm	35mm

No.	サイズ	税込価格 (税抜価格)
226261 ☆	3"	¥3,080 (¥2,800)

### ステンレスドームライト



プラスチックレンズ、電球付属 (12V10W)  
バルブ予備球：BA-15d 型電球 12VDC 10W または 24VDC 10W

サイズ	レンズ径	外径	高さ
4"	4" (101.6mm)	140mm	40mm
5"	5" (127.0mm)	170mm	55mm

※ 現在のトグルスイッチ付き販売終了後、  
ロッカースイッチ付きへ変更となります。

No.	サイズ	税込価格 (税抜価格)
226263 ☆	4"	¥3,960 (¥3,600)
226265 ☆	5"	¥4,290 (¥3,900)

## 作業灯

### 2.5W×6LED ハイパワー作業灯



防水性能：IP66  
本体：アルミニウムダイキャスト  
塗装：パウダーコート  
取り付けブラケット：ステンレス  
サイズ：φ 115×95×150 mm  
使用可能電圧：10-30VDC  
ケーブル約 2M つき

No.	Mfg.No.	税込価格 (税抜価格)
226599 ☆	J-2300LED	¥18,480 (¥16,800)

### LED ハイパワー作業灯



防水性能：IP66  
本体：アルミニウムダイキャスト  
塗装：パウダーコート  
取付ブラケット：ステンレス  
サイズ：80× 45mm  
使用可能電圧：10-30VDC  
ケーブル約 2M 付

No.	Mfg.No.	税込価格 (税抜価格)
226598 ☆	J-2299LED-P	¥14,410 (¥13,100)

## LED キャビンシーリングライト J-2501

スーパーブライト #3020LED を使用しています。アルミニウム枠 (エンドはプラスチック) で放熱が良好です。  
幅：85mm、厚み：12mm



電圧：12VDC

No.	スイッチ	LED数	全長	消費電流	明るさ ルーメン	税込価格 (税抜価格)
226570 ☆	付き	240	60cm	4.6 A	1680	¥35,640 (¥32,400)
226571 ☆	付き	144	40cm	3.0 A	1008	¥24,970 (¥22,700)
226572 ☆	付き	96	30cm	2.8 A	672	¥19,690 (¥17,900)
226573 ☆	付き	48	20cm	1.1 A	336	¥15,400 (¥14,000)
226575 ☆	なし	240	60cm	4.6 A	1680	¥34,980 (¥31,800)
226576 ☆	なし	144	40cm	3.0 A	1008	¥24,310 (¥22,100)
226577 ☆	なし	96	30cm	2.8 A	672	¥19,030 (¥17,300)
226578 ☆	なし	48	20cm	1.1 A	336	¥14,520 (¥13,200)

電圧：24VDC

No.	スイッチ	LED数	全長	消費電流	明るさ ルーメン	税込価格 (税抜価格)
226580 ☆	付き	240	60cm	4.1 A	1680	¥35,640 (¥32,400)
226581 ☆	付き	144	40cm	2.8 A	1008	¥24,970 (¥22,700)
226582 ☆	付き	96	30cm	2.6 A	672	¥19,690 (¥17,900)
226583 ☆	付き	48	20cm	0.8 A	336	¥15,400 (¥14,000)
226585 ☆	なし	240	60cm	4.1 A	1680	¥34,980 (¥31,800)
226586 ☆	なし	144	40cm	2.8 A	1008	¥24,310 (¥22,100)
226587 ☆	なし	96	30cm	2.6 A	672	¥19,030 (¥17,300)
226588 ☆	なし	48	20cm	0.8 A	336	¥14,520 (¥13,200)

サーチライト

MARINCO マリンコサーチライト



サーチライト本体  
クローム



ホワイト



ブラック



有線リモートコントロール SPLR-3 (付属品)

バルブは各 12/24V 電圧対応を使用します。  
 本体材質は ABS でレンズはレクサン (ポリカーボネイト) 製です。  
 ワンタッチ連続自動首振り、左右往復。  
 ワンタッチ SOS 光発信 (.....)  
 本体色: ホワイト、ブラック、クローム

電球	100 W、H3/ハロゲン
電源電圧	12または24V
消費電流(アイドル)	0.03A
消費電流(使用中)	7.0A
最大照度	210,000 Cp
最大到達距離	280 m
20m前方の照度	525 Lux
20m前方の照射面積	12平方m
使用温度範囲	-15°C~45°C
チルト	120° (75° up & 45° down)
回転	370°ストッパー付
保護等級	IP56
本体サイズ	W19 × H19 × D23.5cm
本体重量	1.5 kg

※電源供給のためのケーブルは付属しません。別途ご用意ください。

電源電圧	12または24VDC
消費電流	微量
サイズ	88×57×19mm
重量	60g
ボタン材質	シリコン
使用温度範囲	-15°C~45°C
保護等級	IP54

No.	Mfg.No.	電圧	本体の色	税込価格 (税抜価格)
<b>226831</b>	☆ SPL-12W	12VDC	ホワイト	<b>¥128,700</b> (¥117,000)
<b>226832</b>	☆ SPL-12B	12VDC	ブラック	<b>¥128,700</b> (¥117,000)
<b>226833</b>	☆ SPL-12C	12VDC	クローム	<b>¥149,600</b> (¥136,000)
<b>226835</b>	☆ SPL-24W	24VDC	ホワイト	<b>¥130,900</b> (¥119,000)
<b>226836</b>	☆ SPL-24B	24VDC	ブラック	<b>¥130,900</b> (¥119,000)
<b>226837</b>	☆ SPL-24C	24VDC	クローム	<b>¥151,800</b> (¥138,000)
<b>226841</b>	☆ 予備球	12VDC	100ワット	<b>¥2,640</b> (¥2,400)
<b>226842</b>	☆ 予備球	24VDC	100ワット	<b>¥2,640</b> (¥2,400)

GUEST 5" ステンレス サーチライト



- Spot/Flood 遠くを照らすスポットと近くを照らす Flood
- ボディはステンレス製で紫外線やショックに耐える構造
- 水平 350° 垂直 70° に首振り可能
- コントロールパネルはシンプルなジョイスティック構造
- 電源 12volt 消費電流 7A
- Spot72,000 カンデラ、Flood30,000 カンデラ
- 4.5M のコントロールケーブル付属
- サイズ上部 241×114×190mm、ベース 140 × 89mm
- ジョイスティックコントロール取付穴サイズ直径 70mm

No.	Mfg.No.	税込価格 (税抜価格)
<b>228800</b>	☆ 22040A	<b>¥199,100</b> (¥181,000)
<b>228802</b>	☆ 22014 P	<b>¥32,340</b> (¥29,400)

# サンシン LED サーチロボ

三信船舶電具社製

## RGL40E/RGL40C/RGL40D

スタイリッシュデザイン

- アルミニウムダイキャスト採用による軽量化
- 耐食性材料と特殊防食処理及び高品質塗装による優れた高耐食性
- リモコンタイプは灯体部だけが可動する機構を採用
- 器側操作タイプはアームを大型化することで、優れた耐振性を実現
- 目的、予算に応じた光源、操作方式を選択可能



RGL40E



RGL40E リモコン操作盤



RGL40D

RGL40 L E D

- 使用ランプ ……40W LED
- 最大光柱光度 ……380,000cd
- 光柱角 (1/10 光度) ……10 度
- 大気の透過率 ……100%



RGL40C

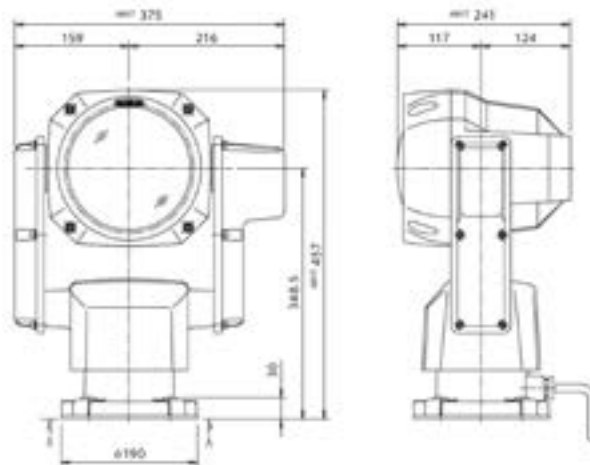

No.	Mfg.No.	電圧	仕様	税込価格 (税抜価格)
227287	☆ RGL40E	24V	リモコン操作型	¥295,900 (¥269,000)
227288	☆ RGL40C	24V	室内操作型	¥183,700 (¥167,000)
227289	☆ RGL40D	24V	機器操作型	¥116,600 (¥106,000)

## LEDサーチライト HRL-2070G/HRL-2070U



HRL-2070G は本体後部から電源とコントロールケーブルが出ます。  
HRL-2070U は本体下部から電源とコントロールケーブルが出ます。

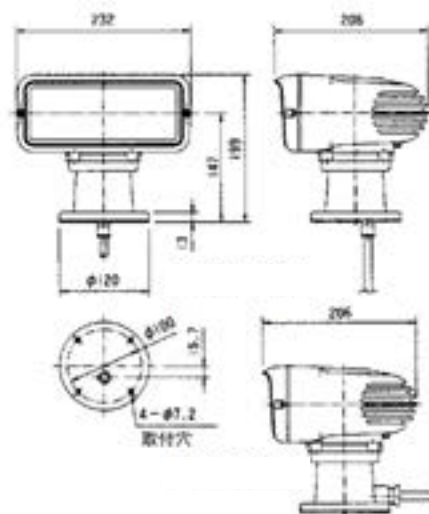

リモコン操作盤

No.	Mfg.No.	電圧	仕様	税込価格 (税抜価格)
227285	☆ HRL-2070G	12/24V	リモコン操作型	¥193,600 (¥176,000)
227286	☆ HRL-2070U	12/24V	リモコン操作型	¥193,600 (¥176,000)

## サンシンサーチライト

## サンシンサーチライト HRX-150



サイズ  
高さ 428mm  
幅 340mm  
奥行き 375mm  
重量 24kg

反射鏡外径	φ 218-150cut (mm)		俯仰角度	上向	18°
定格電圧	DC 24 V			下向	30°
定格電流	8.5 A		旋回角度	360° (エンドレス)	
適合ランプ	キセノンランプ 150W		俯仰速度	7.5 度 / 秒	
最大光柱光度	6,000,000 cd		旋回速度	High27 度 / 秒 Low11 度 / 秒	
光柱角	約 1°		保護形式	IP 56	
焦点調節方式	電動リモコン		材質	アルミニウムダイカスト	
俯仰旋回操作方式	電動リモコン		標準色	マンセル記号N-9.5 (白)	

No.	仕様	税込価格	(税抜価格)
227301	☆ HRX-150A本体24V	¥1,089,000	(¥990,000)
227302	☆ 追加リモコンCPF99	¥138,600	(¥126,000)
227304	☆ 予備球DC24V	¥94,600	(¥86,000)

## サンシンサーチライト HR-1170



サイズ  
高さ 248.5mm  
幅 308mm  
奥行き 339mm  
重量 13.5kg

反射鏡外径	φ 218-150cut (mm)		俯仰角度	上向	15°
定格電圧	DC 12 V	DC 24 V		下向	30°
定格電流	8 A	4 A	旋回角度	360° (エンドレス)	
適合ランプ	SCB-0155		俯仰速度	7.0 度 / 秒	
最大光柱光度	600,000 cd		旋回速度	High30 度 / 秒, Low11 度 / 秒	
光柱角	約 7°		保護形式	IP 56	
俯仰旋回操作方式	電動リモコン		材質	アルミニウムダイカスト	
			標準色	マンセル記号N-9.5 (白)	

No.	仕様	税込価格	(税抜価格)
227295	HR-1170本体12V HR-1170	¥563,200	(¥512,000)
227296	HR-1170本体24V HR-1170	¥563,200	(¥512,000)
227297	追加リモコン CPF188	¥133,100	(¥121,000)
227298	予備球DC12V	¥41,800	(¥38,000)
227299	予備球DC24V	¥41,800	(¥38,000)

## 風力発電機

## ウインドチャージャーWG504

- 風速 3.6M の時 6Ah9.8M の時 36Ah 充電可能です。
- 取り付けは内径 31.7mm のパイプにフィットします。
- ローターがリング状のガードで囲まれているので安全です。ヨット用に向いています。



定格出力 (出力曲線)	25W
定格風速	10m/sec
発電開始風速	2.2m/sec
設計風速	40m/sec
翼材質	FRP
翼枚数	6
ローター直径	510mm
方位制御	風向正対
ローター回転制御	-
電圧	12VDC
重量 (本体部分)	3.5kg
取付の為の支柱サイズ	内径 31mm

No.	Mfg.No.	税込価格	(税抜価格)
200180	☆ WG504	¥144,210	(¥131,100)

## ウインドチャージャーFM910-4

- 弱風域での発電性能を重視したデザインを採用
- 多翼型 (6 枚翼) デザイン採用の高トルク・低速回転機
- 静かな風切音

定格出力 (出力曲線)	72W
定格風速	10m/sec
発電開始風速	2.0m/sec
設計風速	60m/sec
翼材質	FRP
翼枚数	6
ローター直径	910mm
方位制御	風向正対
ローター回転制御	-
電圧	12/24VDC
重量 (本体部分)	13.1kg
取付の為の支柱サイズ	内径 41mm



FM910-4

No.	Mfg.No.	税込価格	(税抜価格)
200176	☆ FM910-4	¥267,300	(¥243,000)

その他にも大型風力発電機や陸上用も取り寄せが可能です。詳しくはお問い合わせください。

# LEDバルブ

## LED バルブ DC12V115 ルーメン

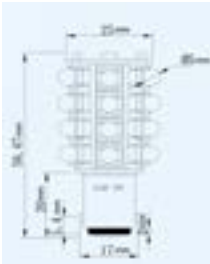

DC12V  
LED 色: ウォームホワイト、115LM  
取付部径: 15mm (最大 17mm)  
Size: 56mm(L) × 25mm(W)  
  
01163-WH/1 はボディアースです。  
ボトム端子にプラス / マイナス接続では  
点灯しません。  
  
01163-WH/1+ はボトム端子にプラス /  
マイナス接続で点灯します。  
底部端子: ダブルコンタクト

No.	Mfg.No.	取付形状	税込価格 (税抜価格)
220251	☆ 01163-WH/1	BAY15D 段付ピン	¥2,750 (¥2,500)
220252	☆ 01163-WH/1+	BAY15D 段付ピン	¥2,750 (¥2,500)

## LED バルブ DC12V 180 ルーメン



LED Type: 63 × "3014" LED  
Voltage: 12VDC/ 2.5W  
Effective Lumen: 180LM  
取付部径: 15mm  
Size: 50mm(L) × 15mm(W)

No.	Mfg.No.	取付形状	税込価格 (税抜価格)
220253	☆ 01174-CWH	BA17D 段付ピン	¥1,650 (¥1,500)
220254	☆ 01174-CWH/1	BAY17D 段付ピン	¥1,650 (¥1,500)

## LED フェスツーンバルブ DC12V

"5050 LED"

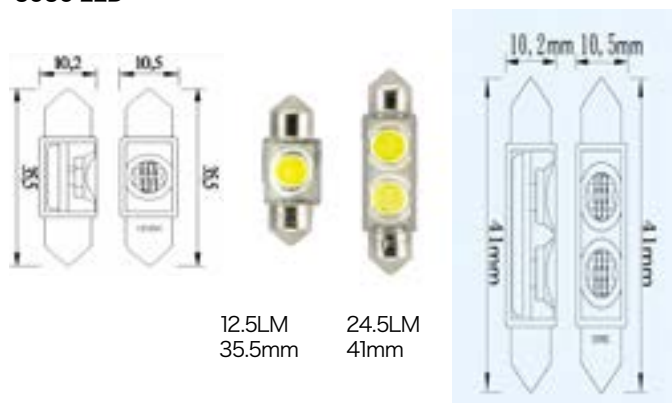

No.	Mfg.No.	長さ	LED 数	明るさ	税込価格 (税抜価格)
220261	☆ LD00005-WH	35.5 mm	1	12.5 ルーメン	¥440 (¥400)
220262	☆ LD00006-WH	35.5 mm	2	24.5 ルーメン	¥660 (¥600)

## LED フェスツーンバルブ DC12V

"5050 LED"

warm white



0.5W white LEDs, 30-40mA  
Clear cover  
42mm(L) × 12mm(W)  
12VDC

No.	Mfg.No.	長さ	LED 数	明るさ	税込価格 (税抜価格)
220263	☆ LD00009-WH	42 mm	3	29.3 ルーメン	¥660 (¥600)
220264	☆ LD00010-WH	42 mm	6	56.5 ルーメン	¥660 (¥600)

## LED フェスツーンバルブ DC12V

LED Type: 0.2W "5050" SMD  
Color: Warm white 3000K

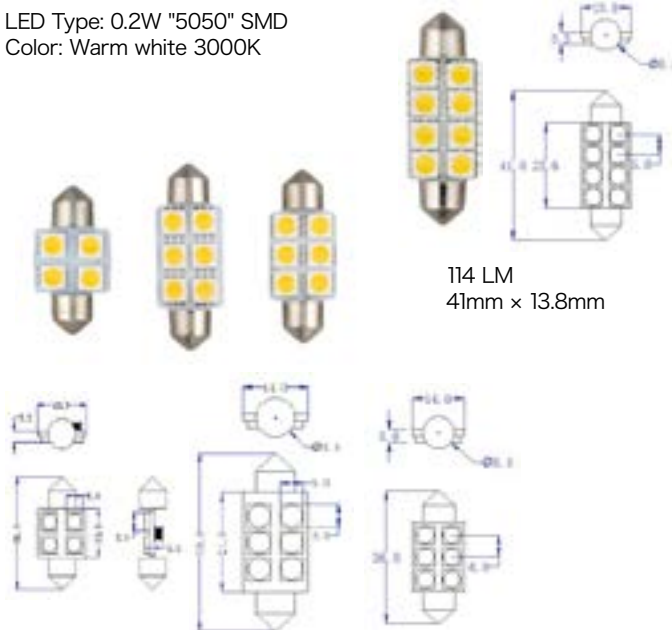

No.	Mfg.No.	長さ	LED 数	明るさ	税込価格 (税抜価格)
220265	☆ LD00028-WH	31 mm	4	61 ルーメン	¥440 (¥400)
220266	☆ LD00029-WH	39 mm	6	87 ルーメン	¥660 (¥600)
220267	☆ LD00030-WH	36 mm	6	90 ルーメン	¥660 (¥600)
220268	☆ LD00031-WH	41 mm	8	114 ルーメン	¥770 (¥700)

## LED G4 バルブ DC12V

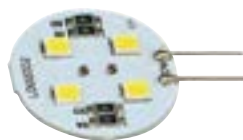

ピン取付形状  
横



ピン取付形状  
後部

G4 スタイルの LED バルブ  
ピンの間隔が 4mm でピン径が 0.75mm  
外径: 22mm  
LED 数: 4 個

No.	Mfg.No.	ピン取付形状	税込価格 (税抜価格)
220255	LD00001-WH	後部	¥1,210 (¥1,100)
220256	LD00002-WH	横	¥1,210 (¥1,100)

### LED ランプと従来の白熱電球の明るさ比較ガイド

ワット	20 ワット	30 ワット	40 ワット
ルーメン	170	325	485
50 ワット	60 ワット	80 ワット	100 ワット
640	810	1160	1520

## 電球・予備球

## ハロゲン予備バルブ (G4)

取り付け用ピン間隔: 4mm



No.		税込価格 (税抜価格)
226500 ☆	12V5W	¥1,870 (¥1,700)
226501 ☆	12V10W	¥1,870 (¥1,700)
226502 ☆	12V20W	¥1,870 (¥1,700)
226503 ☆	24V10W	¥1,870 (¥1,700)
226504 ☆	24V20W	¥1,870 (¥1,700)
226481 ☆	28V10W	¥1,870 (¥1,700)
226508 ☆	28V15W	¥1,320 (¥1,200)

## ハロゲン予備球 (BA9S)

取り付け口金が直径 9mm で2本のロック用ピン付き  
シングルコンタクト (底部に1個の接点)  
(アクアシグナル作業灯等に使用されています)

No.		税込価格 (税抜価格)
226513 ☆	12V 5W	¥1,650 (¥1,500)
226515 ☆	12V20W	¥2,530 (¥2,300)

## BAY15d



ヘラー、アクアシグナル用  
取り付け金具の径が 15mm  
横に2本のロック用ピン (段違い) 付き。  
ダブルコンタクト (底部に2個の接点)

No.		税込価格 (税抜価格)
226510 ☆	12V10W	¥4,400 (¥4,000)
227016 ☆	12V25W	¥4,400 (¥4,000)
226511 ☆	24V10W	¥4,400 (¥4,000)
226512 ☆	24V25W	¥4,400 (¥4,000)

## 作業灯 (スプレッダーライト) 予備球

## ステンレス製シールドビーム

下記予備球は小糸社製作業灯より若干小径です。  
この予備球は小糸社製作業灯には使用できません。

この作業灯の為の予備球です。



No.		税込価格 (税抜価格)
227048 ☆	予備球 12V35W	¥6,380 (¥5,800)

## ハロゲン予備球 (H3)

作業灯やサーチライトの電球として従来より、良く採用されています。



No.	電圧	税込価格 (税抜価格)
226114	12V 55W	¥1,650 (¥1,500)
226841 ☆	12V100W	¥2,640 (¥2,400)
226113 ☆	24V 70W	¥2,090 (¥1,900)
226842 ☆	24V100W	¥2,640 (¥2,400)

## BA15d

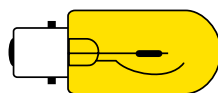

取り付け金具の径が 15mm  
ダブルコンタクト (底部に2個の接点)  
平行ピン

## 航海灯用球



No.		税込価格 (税抜価格)
227031	12V10W	¥572 (¥520)
227033	12V20W	¥1,023 (¥930)
227032	12V30W	¥638 (¥580)
227038	24V10W	¥572 (¥520)
227039	24V20W	¥1,023 (¥930)
227040	24V30W	¥638 (¥580)

## 航海灯 小糸予備球 (BA15d)

No.		税込価格 (税抜価格)
227033	小糸予備電球12V 20W	¥1,023 (¥930)
227039	小糸予備電球24V 20W	¥1,023 (¥930)

## 棒球 (フェスツーバルブ)

全長: 36mm

No.	全長		税込価格 (税抜価格)
227036 ☆	36mm	12V10W	¥385 (¥350)
227030 ☆	36mm	24V10W	¥264 (¥240)

全長: 42mm

No.	全長		税込価格 (税抜価格)
323961 ☆	42mm	12V10W	¥440 (¥400)
323962 ☆	42mm	24V10W	¥440 (¥400)

## ディンプル

アクア・マストライト用等  
AQ90400 200  
端末金具が凹形状となっています。



No.	全長		税込価格 (税抜価格)
226507 ☆	42.4mm	12V10W	¥2,090 (¥1,900)

## L型ブラケット

航海灯取付用 材質: ステンレス  
ビス穴: 5mm

No.		税込価格 (税抜価格)
227010 ☆		¥1,815 (¥1,650)

## 停泊灯取付ブラケット

材質: アルミ

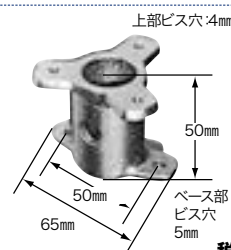

No.		税込価格 (税抜価格)
227004 ☆		¥10,780 (¥9,800)